

PRIMĂRIA MUNICIPIULUI ARAD



***RAPORT PRIVIND STAREA
ECONOMICĂ, SOCIALĂ ȘI DE MEDIU,
A MUNICIPIULUI ARAD
PE ANUL 2015***



CUPRINS

Cap. 1. STAREA ECONOMICĂ ȘI SOCIALĂ A MUNICIPIULUI ARAD ÎN ANUL 2015	7
1.1 Municipiul Arad	9
1.1.1 Prezentare generală	9
1.1.2 Programe de dezvoltare ale Municipiului Arad	9
1.1.2.1 Strategia de Dezvoltare a Municipiului Arad 2008-2013/2014-2020	9
1.1.2.2 Plan Integrat de Revitalizare a Zonei Protejate din Municipiul Arad 2015	12
1.1.2.3 Planul de Acțiune privind Energia Durabilă în Municipiul Arad 2012-2020	13
1.1.2.4 Planul de dezvoltare a Sănătății la nivelul Municipiului Arad 2015/2025	14
1.1.2.5 Strategia de dezvoltare a Învățământului Preuniversitar în Municipiul Arad 2015/2025	15
1.1.2.6 Candidatura pentru Arad Capitală Verde a Europei 2018	15
1.1.2.7. Plan Urbanistic General al Municipiului Arad	17
1.1.2.8 Plan de mobilitate urbană durabilă a Municipiului Arad	18
1.1.3 Populația Municipiului Arad	19
1.1.4 Orașe înfrățite	21
1.2 Starea Economică	23
1.2.1. Industria	23
1.2.1.1 Zonele industriale	23
1.2.1.2 Societăți comerciale	25
1.2.1.3 Numărul comercianților	25
1.2.1.4 Domenii de activitate	28
1.2.1.5 Capitalul comercianților	29
1.2.1.6. Târguri, întâlniri de afaceri și conferințe pe diferite domenii de activitate	32
1.2.2. Topul Firmelor 2015	33
1.2.3. Servicii financiar bancare	34
1.2.4. Utilități	35
1.2.5. Agricultură	35
1.2.6. Turismul	37
1.3. Starea Socială	37
1.3.1. Forța de muncă, salariații	37
1.3.2. Șomajul	38
1.3.3. Pensiile	40
1.3.4. Educația	41
1.3.4.1 Învățământul preuniversitar din municipiul Arad	41
1.3.4.2 Învățământul superior din municipiul Arad	43
1.3.4.2.1 Universitatea „Aurel Vlaicu”	43
1.3.4.2.2 Universitatea de Vest, „Vasile Goldiș”	46
1.3.5. Sportul	49
1.3.5.1 Bazele sportive din Municipiul Arad	49
1.3.5.2 Sinteza activității sportive arădene din anul 2015	50

1.3.6. Sănătatea	55
1.3.6.1. Sistemul, rețeaua sanitară din municipiul Arad	55
1.3.6.2. Casa de Asigurări de Sănătate Arad	64
1.3.7. Cultura	71
1.3.7.1. Asociația Arad Capitala Europeană a Culturii 2021	71
1.3.7.2. Filarmonica de Stat Arad	73
1.3.7.3. Teatrul Clasic „Ioan Slavici” Arad	77
1.3.7.4. Centrul Municipal de Cultură Arad	79
1.3.7.5. Centrul Cultural Județean Arad	88
1.3.8. MassMedia	89

Cap. 2 INVESTIȚII DIN BUGETUL CONSILIULUI LOCAL AL MUNICIPIULUI ARAD **90**

2.1. Transporturi	90
2.1.1. Transport urban în municipiul Arad	90
2.1.2. Reabilitare străzi în Municipiul Arad	90
2.1.3. Lucrări recepționate în anul 2015	92
2.1.4. Proiecte, studii realizate în anul 2015 cu finanțare din bugetul local	94
2.2. Locuințe, servicii și dezvoltare publică	95
2.2.1. Locuințe	95
2.2.2. Servicii	95
2.2.3. Dezvoltare publică- administrație locală	95
2.3. Combustibili și energie	96
2.3.1. Programul de Cooperare Elvețiano-Român	96
2.3.2. Reabilitarea termică a blocurilor de locuințe	96
2.3.3. Proiecte, studii realizate în anul 2015 cu finanțare din bugetul local	98
2.4. Investiții învățământ, baze sportive, zone agrement	98
2.4.1. Învățământ	98
2.4.2. Cultură	100
2.4.3. Pasarela pietonală	101
2.5. Proiecte europene în parteneriat	101
2.5.1. Acțiuni de contractare a riscurilor de inundații la nivelul urban local	101
2.5.2. Orașul meu european (My European City)	102
2.5.3. Orașe Europene Tinere, Accesibile și Sustenabile	102
2.5.4. Parteneriate și înfrățiri inițiate	103
2.5.5. Aderare la rețele internaționale	103
2.5.6. Participarea Municipiului Arad la competiția pentru titlul de Capitală Verde a Europei 2018	103
2.5.7. Acțiuni europene organizate	104

Cap. 3 ACTIVITATEA CONSILIULUI LOCAL AL MUNICIPIULUI ARAD **105**

Cap. 4 ACTIVITATEA SERVICIILOR PUBLICE DIN SUBORDINEA CONSILIULUI LOCAL AL MUNICIPIULUI ARAD **108**

4.1. Direcția de Dezvoltare și Asistență Comunitară Arad	108
4.1.1. Prezentare generală a DDAC	108

4.1.2. Serviciul Autoritate Tutelară	108
4.1.3. Serviciul Protecția Copilului și Familiei	109
4.1.4. Serviciul Protecție Persoane Adulte	112
4.1.5. Adăpostul de noapte	118
4.1.6. Serviciul Protecție Persoane cu Dizabilități	119
4.1.7. Serviciul Prestații Sociale	122
4.1.8. Serviciul Proiecte, Strategii Sociale și Logistică	135
4.1.9. Compartimentul relații cu O.N.G-urile pe asistență socială	138
4.1.10. Centrul de informare europeană EUROPE DIRECT ARAD	140
4.1.11. Biroul Infotour Arad	141
4.1.12. Cantina Municipală	143
4.1.13. Centrul de Îngrijire pentru Persoane Vârstnice	143
4.2. Poliția Locală Arad	146
4.3. S.C. Compania de Transport Public S.A. Arad	158
4.4. S.C. Târguri Oboare Piețe S.A. Arad	164
4.5. S.C. Centrala Electrică de Termoficare Hidrocarburi S.A. Arad	167
4.6. S.C. Centrala Electrică de Termoficare S.A. Arad	168
4.7.Recons	170
Cap. 5 MEDIUL	174
5.1. Calitatea aerului	174
5.1.1. Monitorizarea calității aerului	178
5.1.2. Evoluția calității aerului	180
5.1.3. Măsuri locale de îmbunătățire a calității aerului	181
5.2. Spații verzi	183
5.3. Managementul deșeurilor	190
5.4. Solul	195
5.4.1. Repartiția pe clase de folosință	196
5.4.2. Clase de calitate ale solurilor – calitatea solurilor	196
5.4.3. Tendințe	196
5.5. Alimentare cu apă și canalizare menajeră	197
5.6. Poluarea fonică	198
Comisia de elaborare a Raportului	217

Cap. 1 STAREA ECONOMICĂ ȘI SOCIALĂ A MUNICIPIULUI ARAD ÎN ANUL 2015

1.1 Municipiul Arad

1.1.1. Prezentare generală



Amplasat pe Valea Muresului, Municipiul Arad, reședința județului Arad, este cel mai important oraș al județului și unul din cele mai importante orașe din țară. Este situat în partea de sud-vest a județului și este unul din marile orașe ce constituie axa urbană a Câmpiei de Vest a României.

Este primul oraș important din România la intrarea dinspre Europa Centrală, fiind cel mai cunoscut nod rutier și feroviar din vestul țării. Astfel, Aradul se află situat la 17 km de Curtici, cel mai mare punct vamal pe căi ferate din vestul țării.

Ca urmare a finalizării autostrăzii A1, tronsonul Arad-Nădlac, municipiul beneficiază de un acces pe cale rutieră extrem de facil la punctul de trecere a frontierei cu Republica Ungară, distanța dintre cele două localități fiind de 54 km. Punctul de trecere a frontierei de la Turnu se află situat la o distanță de 20,3 km iar cel de la Vărșand la o distanță de 68 km. Un important punct de frontieră este și cel pe cale aeriană, situat chiar în municipiul Arad, respectiv Aeroportul Arad, cu o pistă de 2000 m, care permite un transport modern și sigur, atât pentru călători cât și pentru mărfuri, cu un terminal cargo pentru încurajarea și fluidizarea traficului de mărfuri pe rute aeriene interne și internaționale.

Municipiul Arad se află la $46^{\circ} 11'$ lat. N și $21^{\circ} 19'$ long. E, fiind situat la o altitudine de 108,5 m, iar suprafața intravilanului este de 6227 ha, aprobată prin PUG 1998.

Prima atestare documentară referitoare la zona Aradului datează din anul 1028, menționată în contextul luptelor purtate de populația autohtonă împotriva regatului feudal maghiar. Cea dintâi mențiune a localității apare într-un document din anii 1078-1081, intercalat într-un altul din 1347. Orașul mai este menționat și în cronica pictată de la Viena, datată în 1131.

Orașul a avut parte de evenimente care și-au lăsat adânc amprenta asupra istoriei. Astfel în anul 1514, vechea cetate a Aradului este cucerită de răsculații conduși de Gheorghe Doja. Ulterior cunoaște năvălirile mongolo-tătare și ocupația otomană (1551-1552), evenimente ce au frânat dezvoltarea social-economică a orașului pe o lungă perioadă de timp.

Începând cu anul 1687, orașul intră sub stăpânire habsburgică.

Vatra orașului s-a dezvoltat în mare parte pe malul drept al Mureșului, dar din motive de ordin strategic, în marea buclă, respectiv în meandrul râului, s-a construit cetatea Aradului (1763-1783).

Aceasta era considerată la vremea respectivă una dintre cele mai moderne fortificații din partea estică a Imperiului Habsburgic, constituind un punct strategic important al liniei de apărare al Imperiului. În anul 1834 Aradul primește statutul de „oraș liber regesc” din partea coroanei de la Viena.

Dezvoltarea economică și demografică a orașului a fost facilitată prin faptul că, din punct de vedere administrativ, aparținea erariului, fiind chiar centrul domeniului cameral. Astfel statutul său a fost de „oraș privilegiat cameral”, cu administrație proprie.

În perioada secolelor XVIII-XIX, în orașul Arad și-au desfășurat activitatea 32 bresle, de la care s-au păstrat numeroase documente și însemne specifice, precum: steaguri, lăzi de bresle, sigilii.

Cea mai veche breaslă înregistrată a fost cea a cojocarilor (1702). Prin renumele produselor sale de fabrică și al articolelor de lux, Aradul va fi considerat unul dintre cele mai renumite centre manufacturiere ale Imperiului Habsburgic, dinaintea de Revoluția de la 1848.

În ultima parte a secolului al XIX-lea, pe lângă mica industrie își face apariția și marea industrie, din care putem aminti aici: moara cu aburi, fabrica de spirt și drojdie, fabrica de textile a fraților Neuman (cea mai influentă familie din istoria Aradului), fabrica de mașini Hendel, fabrica de mobilă Lengyel, care prin calitatea produselor sale va ajunge renumită în Europa acelor vremuri, fabrica de vagoane Johann Weitzer.

La începutul secolului XX orașul era un centru industrial și economic de prim rang, cu 25 fabrici și 7 instituții de credit și economii.

Pentru români, Aradul reprezintă centrul spiritual de emancipare națională, fiind unul din punctele de sprijin ale unității tuturor românilor într-o singură țară. Orașul este legat de Marea Unire de la 1918 prin funcționarea la Arad a Consiliului Național Român Central, fiind totodată locația primei guvernări românești a Transilvaniei.

Rolul jucat de acest oraș în viața istorică, socială și culturală a țării este legat și de numele unor personalități marcante precum: Dimitrie Țichindeal, Constantin Diaconovici-Loga, Fabian Gabor, Alexandru Mociony, Atanasie Marian Marinescu, Ștefan Cicio Pop, Vasile Goldiș, Ioan Suci, Ioan Vidu, Ioan Iosif Goldiș, Ioan Slavici, Elena Ghiba Birta, Moise Nicoară, Sabin Drăgoi, Iulian Toader, ș.a.

Dezvoltarea economică, socială și culturală începută în secolul al XIX-lea se accentuează în perioada interbelică, iar pe parcursul celui de-al doilea război mondial se înregistrează o scădere a evoluției economice și sociale a orașului.

După 1948, odată cu naționalizarea și până în 1989, Aradul se confruntă cu o economie controlată și planificată în totalitate de către stat.

Din 1990, orașul cunoaște o dezvoltare economică și socială benefică, ce face din Arad un important centru economic, cultural și universitar, beneficiind de un cadru natural de excepție, (amplasarea sa pe malurile Mureșului) și de un bogat fond turistic de origine antropică, Municipiul Arad este și un important centru turistic al țării.

Alături de Cetatea Aradului, Complexul Muzeal Arad și Muzeul de Artă, o bogată și diversificată zestre de monumente istorice și ansambluri de arhitectură completează potențialul atractiv al orașului.

Valoarea potențialului turistic face din municipiul Arad o destinație îndrăgită de orice turist care vizitează acest oraș.

1.1.2 Programe de dezvoltare ale municipiului Arad

1.1.2.1 Strategia de Dezvoltare a Municipiului Arad 2008 – 2013 / 2014 – 2020

”Strategia de dezvoltare a municipiului Arad 2007-2013/ 2014-2020” a fost aprobată prin Hotărârea Consiliului Local al municipiului Arad nr. 26/28.02.2008.

Dezvoltarea strategică este un proces continuu care necesită, din cauza schimbărilor permanente a condițiilor de reevaluare periodică a orientării strategice și o ajustare a strategiei și programului la noile realități. Astfel în anul 2015, Primăria Municipiului Arad a demarat procesul de actualizare a strategiei de dezvoltare a municipiului Arad 2007-2013/2014-2020, cu orizont de implementare până în anul 2023.

Actualizarea strategiei presupune prezentarea informațiilor relevante, aferente perioadei ulterioare elaborării acesteia și adaptarea documentului strategic la conținutul și orientările actualelor documente de programare corespunzătoare perioadei 2014-2023, documente care nu erau disponibile în anul 2008.

Actualizarea nu urmărește neapărat înlocuirea, ci completarea strategiei aprobate cu informațiile actuale și reorganizarea obiectivelor de dezvoltare pe termen scurt, mediu sau lung, raportat temporal la perioada 2014-2023, precum și a planului de acțiuni, astfel încât acestea să corespundă într-o mai bună măsură contextului programatic actual al Uniunii Europene, al României, al Regiunii de Vest și al județului Arad. Strategia va asigura o viziune coerentă asupra acțiunilor/activităților necesare a fi realizate pentru asigurarea dezvoltării durabile a municipiului Arad.

Actualizarea acestei strategii trebuie să fie cât mai realistă, motiv pentru care colectarea datelor din teritoriu trebuie efectuată în colaborare cu autoritatea locală, instituțiile locale și membrii comunității locale. De asemenea, eventuala redefinire a obiectivelor de dezvoltare trebuie realizată prin metoda participativă, adică prin consultarea tuturor partenerilor și a grupurilor interesate sau direct influențate de rezultatele acestor obiective.

Se menționează că Strategia de Dezvoltare a Municipiului Arad 2014-2020 în forma actualizată va servi și pentru alinierea la cerințele Programului Operațional Regional 2014-2020, respectiv ale art. 7 din Regulamentul FEDR prin care se solicită existența unor **strategii integrate de dezvoltare**

urbană, care să aibă în vedere rezolvarea **problemelor economice, climatice și sociale din orașe**, fapt ce constituie **precondiția pentru obținerea finanțării din Axa prioritară 4**.

Obiectivul strategic general din strategia inițială a fost dezvoltarea și consolidarea unui centru economic puternic, stabil și diversificat, capabil să asigure prosperitatea și creșterea calității vieții arădenilor.

Prin actualizarea strategiei menționate se dorește atât abordarea modalităților de identificare și rezolvare a nevoilor comunității, în domeniul economic, de mediu și social, cât și crearea unei administrații publice mai eficiente în beneficiul socio-economic al comunității.

Obiectivul strategic general

- **Dezvoltarea și consolidarea unui centru economic puternic, stabil și diversificat, capabil să asigure prosperitatea și creșterea calității vieții arădenilor.**

Axe strategice de dezvoltare

A) *Competitivitatea economică*

Obiectiv strategic

- Creșterea contribuției economiei locale la crearea produsului intern brut, prin dezvoltarea unui mediu economic diversificat, inovativ, competitiv și atractiv pentru investitorii români și străini.

B) *Dezvoltarea urbană*

a. Urbanism, amenajarea teritoriului, infrastructură de transport

Obiectiv strategic – urbanism, amenajarea teritoriului

- Dezvoltarea municipiului ca un sistem urban echilibrat și policentric.

Obiectiv strategic – infrastructură de circulație și transport

- Integrarea în sistemul european de transport a infrastructurii de transport rutier din municipiul Arad, fluidizarea traficului și îmbunătățirea siguranței circulației și traficului pe toate modurile de transport.

b. Transport public local

Obiectiv strategic

- Dezvoltarea și eficientizarea serviciului de transport public local în vederea asigurării cerințelor de deplasare a cetățenilor în interiorul orașului și zonele periurbane.

c. Regenerare urbană

Obiectiv strategic

- Creșterea rolului cartierelor municipiului Arad în dezvoltarea economică locală prin regenerarea unor părți ale orașului, cu scopul reducerii disparităților existente.
- Reabilitarea mediului construit, dezvoltarea centrelor de cartier și a spațiilor publice pentru a crește calitatea vieții și a încuraja activitățile economice.

d. Locuințe

Obiectiv strategic

- Promovarea unei politici active și crearea unui cadru propice încurajării construcției de locuințe în vederea asigurării accesului fiecărei familii (fie cărui cetățean) la condiții locative decente.

e. Spații verzi

Obiectiv strategic

- Păstrarea, conservarea și amenajarea zonelor verzi existente precum și identificarea și amenajarea de noi zone verzi, interzicerea distrugerii spațiilor verzi.

f. Utilități publice

Obiectiv strategic

- Modernizarea și extinderea rețelei de utilități publice și asigurarea accesului tuturor cetățenilor Aradului la utilitățile publice

g. Protecția mediului

Obiectiv strategic

- Dezvoltarea unui sistem integrat de gestionare a deșeurilor, eficient din punct de vedere economic și care să poată asigura protecția sănătății populației și protecția mediului.

C) Dezvoltarea resurselor umane și a serviciilor sociale

Obiectiv strategic

- Dezvoltarea capitalului uman la nivel local și regional, creșterea competitivității acestuia pe piața muncii, prin asigurarea oportunităților egale de învățare pe tot parcursul vieții și dezvoltarea unei piețe a muncii moderne și flexibile.

D) Dezvoltarea comunitară

a. Sănătatea

Obiectiv general

- Adoptarea unei poziții active și dezvoltarea unor mecanisme eficiente de ocrotire a sănătății populației, prin promovarea prevenției și a educației pentru sănătate, precum și ridicarea standardelor de calitate a actului medical.

b. Cultura

Obiectiv strategic:

- Promovarea Aradului ca pol cultural regional în zona transfrontalieră.

c. Tineretul

Obiectiv strategic:

- Promovarea cetățeniei active și stimularea potențialului creativ al tinerilor, prin încurajarea participării acestora la viața cetății, precum și îmbunătățirea calității și eficienței sistemelor de susținere a activităților de și pentru tineret.

E) Sportul

Obiectiv strategic:

- Asigurarea unui cadru propice dezvoltării și susținerii sportului de performanță și încurajarea practicării activităților sportive de către cetățeni, într-un mediu curat și sigur, în scopul socializării, desăvârșirii educației și ocrotirii sănătății.

F) Turismul

Obiectiv strategic

- Realizarea de surse suplimentare de venit la nivel local și crearea de noi locuri de muncă, prin valorificarea patrimoniului istoric, natural și cultural.

Actualizarea “Strategiei de dezvoltare a municipiului Arad pentru perioada 2014 – 2020” se va face în concordanță cu:

- ✓ Strategia de Dezvoltare a Municipiului Arad 2007-2013 și 2014-2020, aprobată prin Hotărârea CLM nr.26/28.02.2008
- ✓ Strategia Națională pentru dezvoltare durabilă 2013-2020-2030 aprobată de Guvernul României;
- ✓ Politicile și regulamentele europene în domeniul dezvoltării;
- ✓ Politicile de dezvoltare regionale;
- ✓ Tratatul de la Lisabona;
- ✓ Planul Urbanistic General al Municipiului Arad, aflat în curs de actualizare;
- ✓ Planul de Acțiune privind Energia Durabilă în Municipiul Arad (PAED) în perioada 2012-2020”;
- ✓ Studiu trafic pentru Municipiul Arad;
- ✓ Registrul de tip ”GIS” (sistem informatic geografic) pentru spații verzi;
- ✓ Hărți de zgomot realizate pentru Municipiul Arad;
- ✓ Strategia Culturală a Municipiului Arad 2015-2025;
- ✓ Plan Integrat de Dezvoltare Urbană (PIDU) - document ce a servit pentru acceptarea finanțării unor proiecte în cadrul POR 2007-2013
- ✓ Proiectul VITO “Dezvoltarea orașelor istorice vitale din regiunile Europei Centrale și de Est”;
- ✓ Alte documentații strategice aprobate sau în curs de aprobare, privitoare la domenii sinergice locale;
- ✓ Portofoliu de proiecte întocmite de către Municipiul Arad pentru solicitarea de finanțare în cadrul programelor europene;

1.1.2.2 Plan Integrat de Revitalizare a Zonei Protejate din Municipiul Arad 2015

Planul Integrat de Revitalizare a Zonei Protejate din municipiul Arad concretizează obiectivele generale ale Strategiei de Dezvoltare a municipiului Arad, în baza Planului de Urbanism General și a PUZZCP Zona construită protejată. El propune principalele măsuri și proiecte pentru revitalizarea zonei istorice, cu elemente de corelare cu condițiile cunoscute la momentul elaborării lui de acordare a fondurilor structurale în următorul orizont de finanțare, pentru perioada 2014-2020, așa cum sunt însușite de municipalitate și actorii majori pe domeniile:

- ❖ Domeniul public și infrastructură tehnică
- ❖ Patrimoniu construit și locuire
- ❖ Turism/cultură

- ❖ Social/educație/sănătate
- ❖ Economie locală/management financiar.

Rolurile Planului Integrat de Revitalizare

- Instrument de decizie asupra distribuției bugetului public.
- Asigură administrației un document pentru monitorizare și coordonare în vederea optimizării eforturilor acesteia.
- Asigură transparența și inteligibilitatea proiectelor municipalității pentru cetățeni.
- Esta baza obținerii unor finanțări extrabugetare.

1.1.2.3 Planul de Acțiune privind Energia Durabilă în Municipiul Arad 2012 – 2020

Conform *Strategiei de dezvoltarea a Aradului 2008-2013/2014-2020*, în anul 2020, orașul Arad va deveni o importantă metropolă regională al cărui obiectiv strategic general este **”Dezvoltarea și consolidarea unui centru economic puternic, stabil și diversificat, capabil să asigure prosperitatea și creșterea calității vieții arădenilor”**. Această strategie cuprinde câteva obiective clare privind eficientizarea energetică, orientate către optimizarea sistemului de termoficare cu ținte clare de:

- ✓ reducerea consumurilor de energie termică;
- ✓ creșterea eficienței energetice globale a sistemului;
- ✓ creșterea siguranței în funcționare a echipamentelor și instalațiilor;
- ✓ reducerea gradului de poluare atmosferică și încadrarea în restricțiile de mediu impuse de legislația internă și internațională;
- ✓ reducerea costurilor de producție și furnizarea energiei termice consumatorilor;
- ✓ prețuri competitive.

SCOP

Primăria municipiului Arad se situează printre cele **4.062 de localități** semnatare ale „Convenției Primarilor” semnând adeziunea la data de 13.09.2011.

La fel ca toți semnatarii unei astfel de adeziuni, municipalitatea Aradului își propune să atingă și chiar să depășească **obiectivul european de reducere a emisiilor de CO2 cu 20%** până în 2020, prin implementarea unui **plan de acțiune privind energia durabilă (PAED)**, care să abordeze eficiența energetică și folosirea surselor locale de energie regenerabilă, obiective clar definite în adeziunea semnată de către Primarul Gheorghe Falcă.

OBIECTIVELE PAED-ului (Planului de acțiune privind energia durabilă):

- Asigurarea pe termen lung a angajamentului politic – de acceptare a PAED-ului ca și **document strategic** la nivelul municipiului și de urmărire a implementării acțiunilor / măsurilor incluse în acest plan în vederea atingerii obiectivului global.
- Transpunerea strategiei în acțiuni concrete și alocarea resurselor umane și financiare pentru implementarea acțiunilor PAED-ului, deoarece acesta este un **instrument operațional**.
- Angajarea actorilor locali în întregul proces, de la elaborare la implementare – PAED-ul fiind un **instrument de comunicare** către părțile interesate și cetățeni.

1.1.2.4 Planul de dezvoltare a Sănătății la nivelul Municipiului Arad 2015 / 2025

Planul de Dezvoltare a Sănătății trasează cadrul strategic pentru domeniul sănătății pentru Municipiul Arad până în anul 2025 și se dorește un document viu, asumat de către autoritatea publică locală a Municipiului Arad, precum și de actorii relevanți pentru comunitate (din sectorul public, privat și non-guvernamental). Succesul acestui demers va putea fi asigurat de către toți responsabilii din Primăria Municipiului Arad și care depinde în ultimă instanță de acțiunea acestor actori locali și de răspunsul și reacția populației.

În contextul actual politic și legislativ, comunitatea urbană / locală are obligația și posibilitatea de a-și stabili direcțiile și mijloacele de dezvoltare urbană, comunitară și socială în scopul realizării bunăstării comunitare, a îmbunătățirii stării de sănătate și de satisfacție la nivel individual și comunitar. Dezideratul guvernării locale și comunitare presupune existența unei dorințe și competențe de a activa și acționa în folosul binelui comunitar folosindu-se de toate resursele și oportunitățile existente în contextul legislativ și a constrângerilor de natură, economică, socială, urbanistică și culturală existente la o anumită dată și în perspectiva viitorului comunitar.

În limita competențelor legale și a resurselor disponibile, Primăria Municipiului Arad se preocupă permanent și se implică activ în problematici relevante din perspectiva sănătății și bunăstării populației rezidente a Municipiului Arad. Fiind o autoritate locală responsabilă, Primăria Municipiului Arad și-a dorit permanent să vină în întâmpinarea nevoilor și așteptărilor populației rezidente de orice vârstă, sex, nivel de educație sau pregătire, nivel material, religie, etc. Dezideratul final al acestor eforturi a fost ca fiecare cetățean să beneficieze de o bună stare și o sănătate cât mai bună. Mai mult decât atât, o dezvoltare armonioasă și durabilă a orașului nu se poate asigura numai prin perspectiva factorului uman participant la viața economică socială a urbei, creator și consumator de bunuri, inclusiv de produse și servicii de sănătate. Abordarea din perspectiva administrației locale, din punct de vedere al sănătății comunitare și a nevoilor pentru menținerea și îmbunătățirea acestuia, țin de o abordare de tip sănătate comunitară / sănătate publică.

Primăria Municipiului Arad își propune ca prin acest document să traseze strategii de sănătate și să indentifice resurse, posibilități și oportunități care să permită acțiuni pentru îmbunătățirea stării de sănătate a populației Aradului, cu implicarea administrației locale, a agenților economici, instituții și organizații guvernamentale, organizații non-guvernamentale, comunități, contribuabili și cetățeni. Strategia are în vedere activități de prevenție, promoție și protecție a sănătății, desfășurate ca intervenție, marketing și suport din partea Primăriei în scopul de:

- A crea un Arad cu o comunitate și cetățeni sănătoși;
- A crea un Arad care activează în sensul reducerii îmbolnăvirilor și a deceselor;
- A crea un Arad în care sănătatea este un scop și liant al tuturor strategiilor (economic, urbanistic, social, educațional, cultural etc) la nivel local, național, regional și European.

Cu un set limitat de instrumente și competențe legale în domeniul sănătății și cu resursele limitate, Primăria Municipiului Arad este determinată să facă pași și investiții în sănătate ce pot face diferența în viața membrilor comunității și care se vor reflecta într-un viitor mai prosper al urbiei.

Primăria Municipiului Arad și Consiliul Local al Municipiului Arad doresc îmbunătățirea sau menținerea stării de sănătate a grupurilor vulnerabile precum copiii, seniorii, grupuri cu nevoi speciale

și cei cu nevoi create ca urmare a unor bariere socio-economice. O abordare holistică, pe cât se poate în contextul dat, menită să reducă discrepanțele legate de sănătate, este în concordanță cu politica europeană de combatere a sărăciei și excluziunii sociale, fiind reflectată în documentul strategic de față într-o manieră pragmatică.

1.1.2.5 Strategia de dezvoltare a Învățământului Preuniversitar în Municipiului Arad 2015/2025

Elaborarea documentului **Strategia privind dezvoltarea învățământului preuniversitar în Municipiul Arad** a apărut din necesitatea unor mai bune reglementări și fundamentări a politicilor locale privind dezvoltarea unei rețele școlare performante și competitive.

Obiectivul general al strategiei presupune tocmai această eficientizare a rețelei școlare, în vederea promovării unui învățământ orientat spre valori, pe creativitate, dobândire de multiple cunoștințe, competențe și abilități.

Obținerea de rezultate educaționale maxime presupune și o gestionare eficientă a resurselor, o creștere adecvată a nivelului de dotare a instituțiilor de învățământ, adoptarea celor mai potrivite măsuri în vederea creșterii siguranței în școli, pentru asigurarea unui climat propice învățării, în conformitate cu provocările și exigențele contemporaneității.

Documentul strategic are menirea de a anticipa necesitățile legate de dezvoltarea personală și social-economică a beneficiarului primar al instruirii, prin promovarea accesului nediscriminatoriu la învățare, prin adoptarea politicilor eficiente în vederea reducerii abandonului școlar și a integrării pe piața muncii a absolvenților.

În elaborarea cadrului strategic de intervenție pentru performanțe mai bune în domeniul educației și învățământului în Municipiul Arad, se va urmări armonizarea cu strategiile de dezvoltare locale, naționale și europene privind obiectivele de învățare pe tot parcursul vieții și ale programului privind mobilitatea, a îmbunătățirii calității educației și formării, prin promovarea echității, coeziunii sociale și a cetățeniei active, precum și prin stimularea creativității și inovării, inclusiv a spiritului antreprenorial, la toate nivelurile de educație și formare.

Prin intermediul acestui document strategic, organizațiile și structurile Municipiului Arad, implicate în finanțarea și exercitarea intervențiilor relevante în domeniul educațional, își vor stabili ca prioritate creșterea calității actului educațional ca bază a realizării societății cunoașterii, în contextul descentralizării sistemului de învățământ, prin asigurarea pregătirii resurselor umane, stimularea învățării permanente și creșterea participării cetățenești la programele de dezvoltare economică și socială locală.

1.1.2.6 Candidatura pentru Arad Capitală Verde a Europei 2018

În data de 11 noiembrie 2015, pe site-ul Comisiei Europene a fost publicată lista celor 7 orașe a căror candidatură pentru titlul de Capitală Verde a Europei 2018 a fost acceptată:

1. Arad, România
2. Gent, Belgia

3. Nijmegen, Olanda
4. Hertogenbosch, Olanda
5. Tallinn, Estonia
6. Umeå, Suedia
7. Varșovia, Polonia

Competiția pentru titlul de **Capitală Verde a Europei 2018** este o inițiativă a Comisiei Europene adresată orașelor cu peste 100.000 de locuitori care doresc să se dedice unor obiective ambițioase pentru sporirea calității mediului și dezvoltarea durabilă. Inițiativa a fost formulată pentru prima dată în anul 2006, în cadrul unei reuniuni internaționale desfășurate la Tallinn, în Estonia, când cincisprezece orașe europene au semnat un Memorandum pentru instituirea acestui premiu. Inițiativa a fost preluată și lansată de Comisia Europeană în anul 2008.

Obiectivul principal al inițiativei este recunoașterea și premierea eforturilor locale de îmbunătățire a mediului înconjurător, a economiei verzi și a calității vieții urbane.

Titlul se acordă în fiecare an unui oraș care se remarcă prin eforturile depuse pentru o viață urbană ecologică și care poate astfel să constituie un exemplu pentru alte localități, îmbunătățind în ansamblu mediul de viață al locuitorilor săi, prin activități concrete, precum:

- cooperarea și parteneriatul dintre autorități, cetățeni, companii și alte părți interesate, în scopul dezvoltării și îmbunătățirii condițiilor de trai din mediul urban;
- implementarea unor soluții durabile privind mobilitatea;
- înființarea și extinderea parcurilor și a zonelor de recreere;
- abordarea modernă a gestionării deșeurilor;
- soluții inovatoare privind poluarea fonică;
- abordarea integrată a managementului urban, care asigură efecte pozitive pe termen lung.

Concurenții pentru titlul de Capitală Verde a Europei pot fi localități cu peste 100.000 de locuitori din statele membre ale UE, țările candidate, țările din Spațiul Economic European (SEE) și Elveția. În țările în care nu există niciun oraș cu peste 100.000 de locuitori, se poate înscrie orașul cu populația cea mai numeroasă. Pentru orașele mai mici de 100.000 de locuitori este organizată competiția pentru titlul *Green Leaf*.

Înscrierea se poate face online, iar selecția pentru 2018 se va realiza prin evaluarea pe baza unor indicatori din douăsprezece domenii:

1. schimbările climatice: atenuare și adaptare;
2. transporturile locale;
3. spațiile verzi urbane care încorporează utilizarea durabilă a terenurilor;
4. natura și biodiversitatea;
5. calitatea aerului ambiant;
6. calitatea mediului acustic;
7. producția și managementul deșeurilor;
8. gestionarea apei;
- 9/ epurarea apelor reziduale;
10. inovarea ecologică și ocuparea durabilă a forței de muncă;
11. performanțele energetice;
12. managementul integrat al mediului.

Avantajele participării la competiție sunt multiple, iar în cazul câștigării titlului de Capitală Verde a Europei, acestea vor continua să se facă simțite încă mult timp după încheierea anului respectiv. Printre aceste avantaje se numără:

- accent sporit pe proiectele de mediu, prin sponsorizări și granturi;
- atragerea de finanțări publice;
- locuri de muncă noi, o Capitală Verde a Europei fiind mai atractivă pentru investitorii străini;
- intensificarea activității de turism;
- creșterea vizibilității internaționale, participarea în cadrul unor rețele și formarea de alianțe noi;
- acces la Rețeaua Capitalelor Verzi ale Europei;
- capacitatea de a îmbunătăți în continuare mediul de viață ecologic al localității;
- creșterea sentimentelor de mândrie locală și de apartenență la comunitate.

1.1.2.7 Plan Urbanistic General al Municipiului Arad

Actualizarea Planului Urbanistic General al Municipiului Arad a fost demarată în cursul lunii februarie 2014, urmare a concursului de solutii fiind semnat contractul de servicii nr. 12054 din 26.02.2014, între Municipiul Arad și Institutul Național de Cercetare Dezvoltare în Construcții, Urbanism și Dezvoltare Teritorială Durabilă URBAN-INCERC București.

Planul Urbanistic General (P.U.G.) este o documentație care are atât caracter director și strategic, cât și caracter de reglementare și reprezintă principalul instrument de planificare operațională, constituind baza legală pentru realizarea programelor și acțiunilor de dezvoltare ale unei localități.

Scopul principal al P.U.G.-ului este utilizarea rațională și echilibrată a terenurilor necesare funcțiilor urbanistice ca deziderat al dezvoltării durabile a localităților. Planul Urbanistic General al Municipiului Arad, va fi un plan director prin care se vor stabili pe baza analizei multicriteriale a situației existente, obiectivele, acțiunile și măsurile de dezvoltare ale municipiului pe o perioadă de 10 ani.

În cadrul PUG al Municipiului Arad sunt cuprinse prioritățile, servituțile și reglementările urbanistice, precum și obiectivele, acțiunile și măsurile necesare a fi aplicate la ocuparea și utilizarea terenurilor, la autorizarea construirii, servind totodată ca bază pentru elaborarea documentațiilor urbanistice ulterioare PUZ și PUD și ca instrument cu valoare tehnică și juridică în activitatea administrației publice locale de aplicare și implementare a politicii, programelor și strategiei locale de dezvoltare durabilă a localității și amenajare a teritoriului administrativ și periurban.

Conform legii și politicii actuale de dezvoltare spațial-funcțională și planificare urbană, PUG analizează și răspunde problemelor cu care se confruntă azi Municipiul Arad, determinând categorii de intervenție cu permisiuni și restricții, cu prioritate asupra acelor care îmbunătățesc și restabilesc funcționalitatea urbană și teritorială. În funcție de politica actuală de dezvoltare spațial-funcțională și planificare urbană, PUG răspunde următoarelor categorii de probleme:

- optimizarea relațiilor în teritoriu;
- analiza critică a situației existente, disfuncționalității și priorități de intervenție;
- potențial natural, economic și uman;
- delimitarea intravilanului cu stabilirea zonelor cu potențial constructibil;
- zonificarea funcțională cu stabilirea / recomandarea zonelor ce necesită PUZ;

- condiții și posibilități de realizare și conformare a construcțiilor;
- tipul de proprietate juridică asupra terenurilor și circulația terenurilor;
- realizarea obiectivelor de utilitate publică;
- identificarea și delimitarea zonelor supuse riscurilor naturale și tehnologice;
- reabilitarea, protejarea și conservarea mediului natural și construit;
- organizarea circulației rutiere și pietonale;
- reabilitarea și dezvoltarea echipării tehnico-edilitare;
- stabilirea zonelor cu interdicție temporară și/sau definitivă de construire;
- stabilirea zonelor și clădirilor reprezentative/valoroase necesar a fi protejate;
- stabilirea, clarificarea și detalierea reglementărilor la nivelul unităților teritoriale de referință (UTR), a zonelor și subzonelor funcționale prin “Regulamentul Local de Urbanism aferent PUG”;

Stadiul elaborării documentației:

- a fost elaborat și recepționat suportul topografic al documentației PUG
- a fost finalizată etapa de documentare și întocmire a studiilor de fundamentare: studiu privind încadrarea în teritoriu, studiu periurban, studiu geotehnic, studiu privind echiparea tehnico-edilitară, studiu privind evoluția socio-demografică, studiu privind evoluția activităților economice, studiu privind potențialul turistic, studiu privind mobilitatea urbană, studiu privind protecția mediului, studiu istoric privind zone construite protejate, studiu peisagistic, studiu topografic;

În etapa elaborării studiilor de fundamentare a fost elaborat și un studiu consultativ, respectiv o cercetare sociologică la nivelul municipiului Arad. De asemenea, a fost finalizată documentația pentru prezentarea situației existente și a disfuncționalităților, respectiv memoriu situația actuală, planșe situația actuală- zonificare funcțională și au fost elaborate propunerile preliminare ale Planului Urbanistic General, respectiv memoriu de sinteză, planșă reglementări urbanistice –zonificare, planșă reglementări UTR, fiind parcursă și etapa de informare și consultare a publicului, conform Ord. MDRT nr. 2701/2010. După preluarea în documentație a observațiilor și recomandărilor din etapa de consultare, aceasta se va supune însușirii în cadrul CLM Arad, urmând a fi transmisă ulterior pe circuitul legal de avizare.

1.1.2.8 Plan de mobilitate urbană durabilă a Municipiului Arad

Planul de mobilitate urbană durabilă este un document strategic care a fost promovat extensiv de Comisia Europeană, prin *Planul de acțiune pentru mobilitate urbană* (2009) și *Cartea albă a transporturilor* (2011), ca un nou concept de planificare capabil să se adreseze provocărilor și schimbărilor legate de transport din zonele urbane într-un mod mai sustenabil și integrativ. La nivel național, prin Legea 350/2001 privind amenajarea teritoriului și urbanismul, actualizată în 2013, Planul de mobilitate urbană constituie parte componentă a Planului urbanistic general al unei localități.

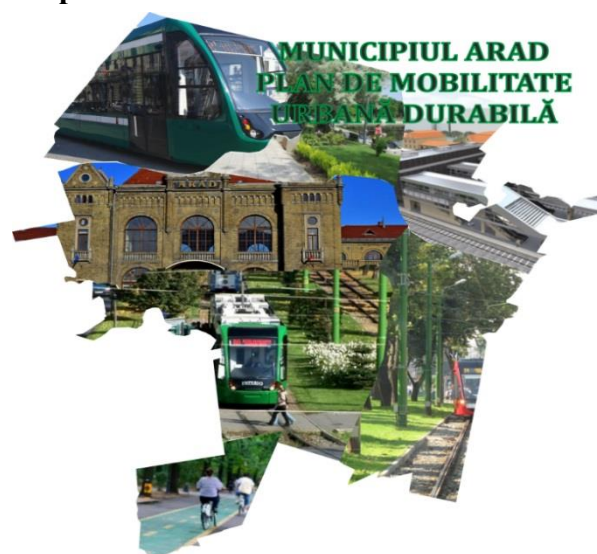

Existența acestui document strategic reprezintă un criteriu fundamental pentru finanțarea proiectelor care vizează îmbunătățirea mobilității la nivel urban prin intermediul **Programului Operațional Regional 2014-2020, Axele 3.2. și 4.1** „*Promovarea strategiilor de reducere a emisiilor de dioxid de carbon pentru toate tipurile de teritoriu, în particular zone urbane, inclusiv promovarea planurilor sustenabile de mobilitate urbană și a unor măsuri relevante pentru atenuarea adaptărilor*”.

Spre deosebire de abordările tradiționale de planificare a transporturilor, noul concept pune un accent deosebit pe implicarea cetățenilor și a tuturor actorilor din mediul socio-economic, pe coordonarea politicilor între sectoare (transport, utilizarea terenurilor, mediu, dezvoltare economică, politici sociale, sănătate, siguranță etc.), între diferitele niveluri de autoritate publică și între autoritățile învecinate.

Principalul obiectiv al Planului de Mobilitate Urbană Durabilă al Municipiului Arad este asigurarea echilibrului dintre mobilitatea populației și a bunurilor, performanța economică, bunăstarea socială și reducerea impactului activității urbane asupra mediului. Realizarea unui plan de mobilitate urbană durabilă înseamnă viziune asupra viitorului Aradului centrată pe locuitorii săi – “Planificare pentru Oameni!”

1.1.3 Populația

Conform datelor publicate Municipiul Arad de la Direcția Județeană de Statistică Arad, populația orașului, la data de 31 decembrie 2015, este de **179.230** locuitori.

► *Populația la 31 decembrie 2015 în municipiul Arad, pe grupe de vârstă și sexe:*

Grupe de vârstă	Sexe	UM: Număr persoane
	Total	179.230
-	Masculin	89.107
-	Feminin	90.123
0 - 4 ani	Total	10.041
-	Masculin	4.062
-	Feminin	3.779
5 – 9 ani	Total	9.947
-	Masculin	3.872
-	Feminin	3.675
10 – 14 ani	Total	10.865
-	Masculin	3.266
-	Feminin	3.099
15 – 19 ani	Total	9.517
-	Masculin	3.284
-	Feminin	3.233
20 – 24 ani	Total	14.223
-	Masculin	4.996
-	Feminin	5.227
25 – 29 ani	Total	12.885
-	Masculin	6.275
-	Feminin	6.610

30 – 34 ani	Total	13.959
-	Masculin	6.738
-	Feminin	7.221
35 – 39 ani	Total	14.178
-	Masculin	6.925
-	Feminin	7.253
40 – 44 ani	Total	13.943
-	Masculin	6.683
-	Feminin	7.260
45 – 49 ani	Total	11.346
-	Masculin	5.361
-	Feminin	5.985
50 – 54 ani	Total	10.120
-	Masculin	4.538
-	Feminin	5.582
55 – 59 ani	Total	13.350
-	Masculin	5.846
-	Feminin	7.504
60 – 64 ani	Total	11.009
-	Masculin	4.931
-	Feminin	6.078
65 – 69 ani	Total	7.198
-	Masculin	3.095
-	Feminin	4.103
70 – 74 ani	Total	6.673
-	Masculin	2.353
-	Feminin	3.640
75 – 79 ani	Total	4.946
-	Masculin	1.836
-	Feminin	3.110
80 – 84 ani	Total	3.125
-	Masculin	995
-	Feminin	2.130
85 ani și peste	Total	1.905
-	Masculin	545
-	Feminin	1.360

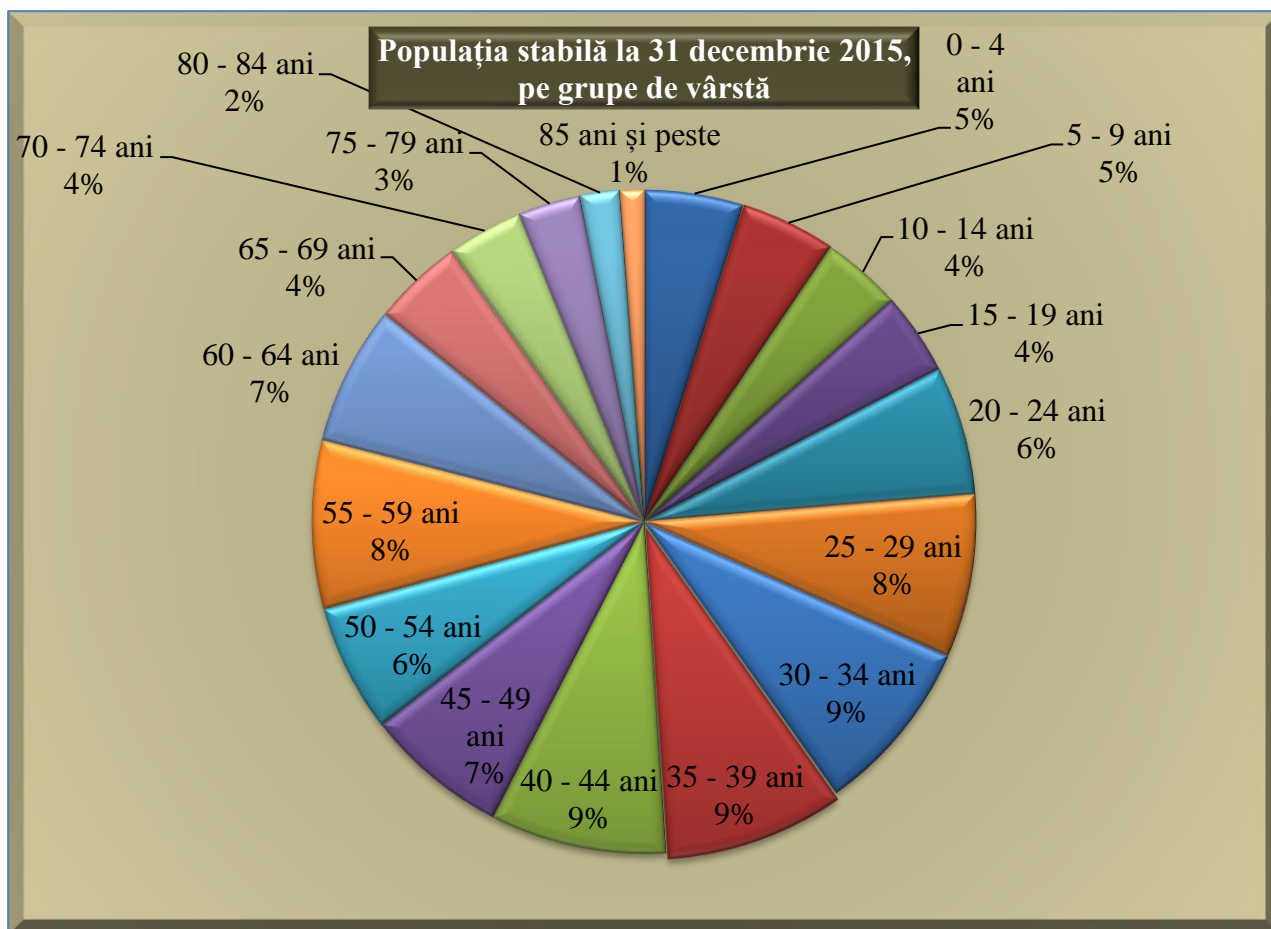

► Migrația populației

Numărul mare de salariați ce se deplasează pentru locul de muncă dinspre alte localități înspre municipiu, reprezintă un fenomen care se datorează în special restructurării economiei și creșterii calității vieții în mediul urban. În ceea ce privește fenomenul de navetism, acesta este influențat în special de următorii factori:

- ✓ sectorul economic, cu preponderență cel industrial, atrage o parte a forței de muncă specifice, dinspre localitățile din sfera de influență a municipiului înspre municipiu;
- ✓ sectoarele învățământ și sănătate, deplasează în teritoriu forță de muncă specifică (în localitățile din sfera de influență), deoarece aceste domenii de activitate au o slabă acoperire în mediul rural;
- ✓ sectorul administrativ și cel informațional captează un transfer de forță de muncă înalt specializată, bilateral, între municipiile Arad și Timișoara.

1.1.4 Orașe înfrățite

La ora actuală, Municipiul Arad este înfrățit cu următoarele orașe:

Localitatea	Țara	Data și nr. documentului încheiat
Budapesta– Sector 12	Ungaria	Acord de înfrățire semnat la 18.05.2015, aprobat prin HCLM nr. 86/09.04.2015
Praga - Sector 5	Republica Cehia	Acord de înfrățire semnat la 10.06.2014, aprobat prin HCLM nr. 284/23.12.2013

Heist-op-den-Berg	Regatul Belgiei	Acord de înfrățire semnat la 19.11.2011, aprobat prin HCLM nr. 287/31.10.2011
Pécs	Ungaria	HCLM nr. 148/29.05.2003 (parteneriat) și Acord de înfrățire semnat la 21.03.2008, aprobat prin HCLM nr. 20/31.01.2008
Gyula	Ungaria	Acord de colaborare semnat în 8.12.1994, aprobat prin HCLM nr. 73/31.10.1994
Hódmezővásárhely	Ungaria	Convenție de colaborare semnată la 3.05.1990
Zrenjanin	Serbia	Acord de colaborare din 1967, Acord de înfrățire semnat în luna mai, anul 2002, aprobat prin HCLM nr.93/30.04.2002

1.2 Starea Economică

1.2.1 Industria

1.2.1.1 *Zonele industrial din Municipiul Arad:*

(A) Zona Industrială Vest, cu o suprafață de 130 hectare, este localizată în Nord-Vestul orașului cu acces direct la DN 7 (E68) și la șoseaua de centură. Zona este destinată industriei, depozitelor, serviciilor, având ca utilități: drumuri interioare (cuvertură asfaltică modernă) – 4,4 km ; rețea de gaz de joasă presiune (2200 Nmc/h) – 4 km; rețea de canalizare pluvială – 6,25 km; rețea de canalizare menajeră sub presiune – 4,8 km; rețea de furnizare a apei potabile – 4 km; rețea electrică (5 km + stație de conexiuni 20 KV + post trafo 630 KVA) ; rețea apă incendii 4 km; stație pompare ape uzate; stație pompare ape pluviale și gospodăria de zonă dotată cu stație pompare + 2 bazine cu capacitate de 500 mc fiecare pentru stocarea apei destinate stingerii incendiilor. Firmele și instituțiile localizate în zonă sunt:

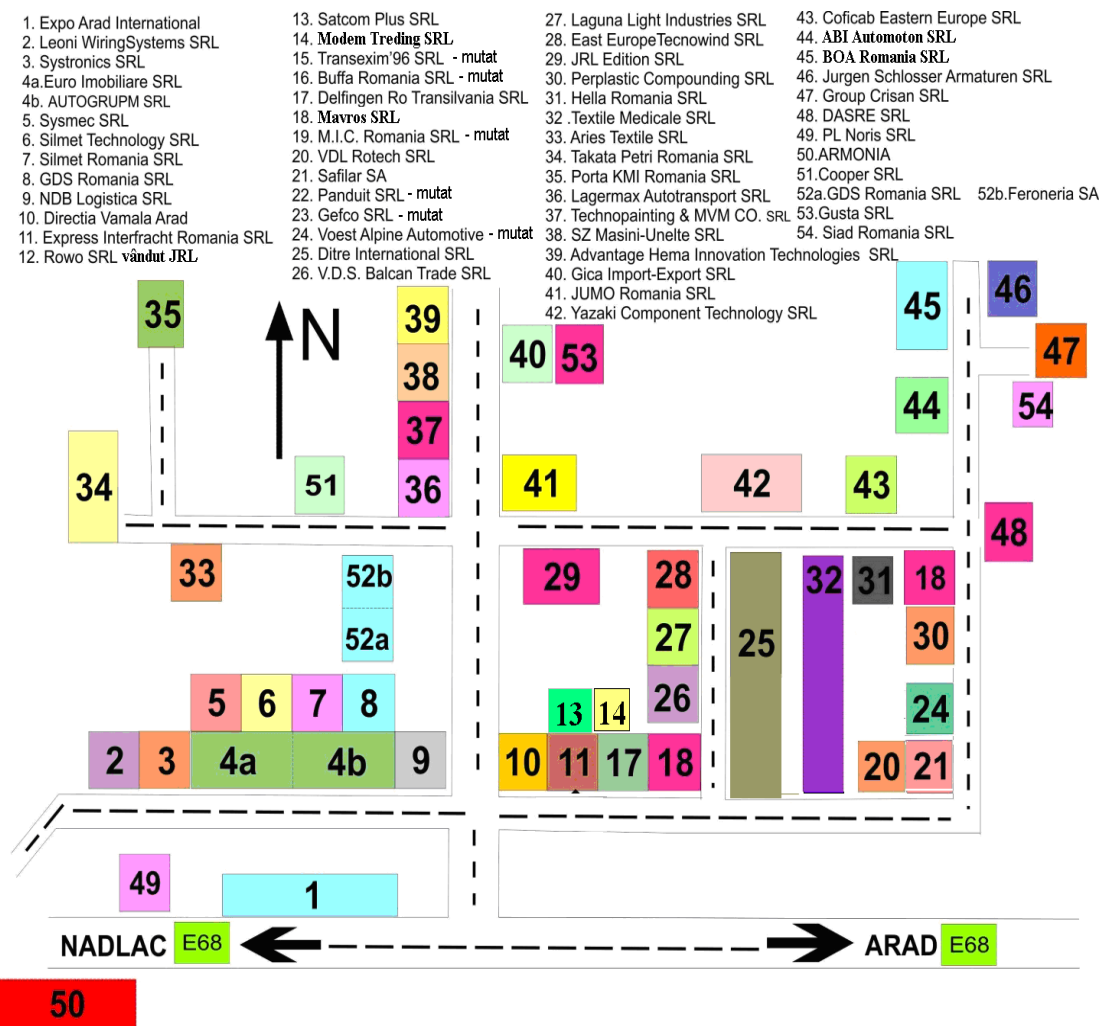

(B) Zona Industrială Sud, cu o suprafață de 54,17 hectare, este localizată în Sudul orașului (pe drumul către Zădăreni), fiind destinată industriei, depozitărilor și serviciilor. La capitolul infrastructură amintim: rețea electrică + post trafo 20/0,4 KV160KVA, rețea de apă potabilă 2,8 km; rețea apă pentru incendiu 2,8 km; canalizare menajeră gravitațională 2,99 km; canalizare menajeră 1,9 km; stație pompare ape uzate sub traversare Mureș 0,55 km, conducte refulare spre str. Condușilor 0,57 km, rețele gaze naturale 2500 Nmc/h; amenajare spații verzi 2,69 ha; carosabil 4,42 ha; trotuare 1,48 ha; gospodăria de zonă contituită dintr-o stație de pompare + 1 bazin cu capacitatea de 500mc pentru stocarea apei destinată stingerii incendiilor. Firmele și instituțiile localizate în zonă sunt: 1) GOSPODARIA DE ZONA: 1/a) REZERVOR DE APA, A, B) SENS GIRATORIU. CEFIN LOGISTIK PARK SRL: 2) GERBRUDER WEIS; 3) GEFCO; 4) SENCHEN; 5) ZENTYSS SRL; 6) DUVENBEK; 7) AUTOGROUP; 8) RADAN; 9) MR.FAB; 10) SC MARA: a) DUVENBEK; b) BN BUSINESS; c) ENGLEMAYER; d) LOGISTICS; e) HEINEKEN ROMANIA; f) SHEET METAL WORKING. 11) SMC ROMANIA

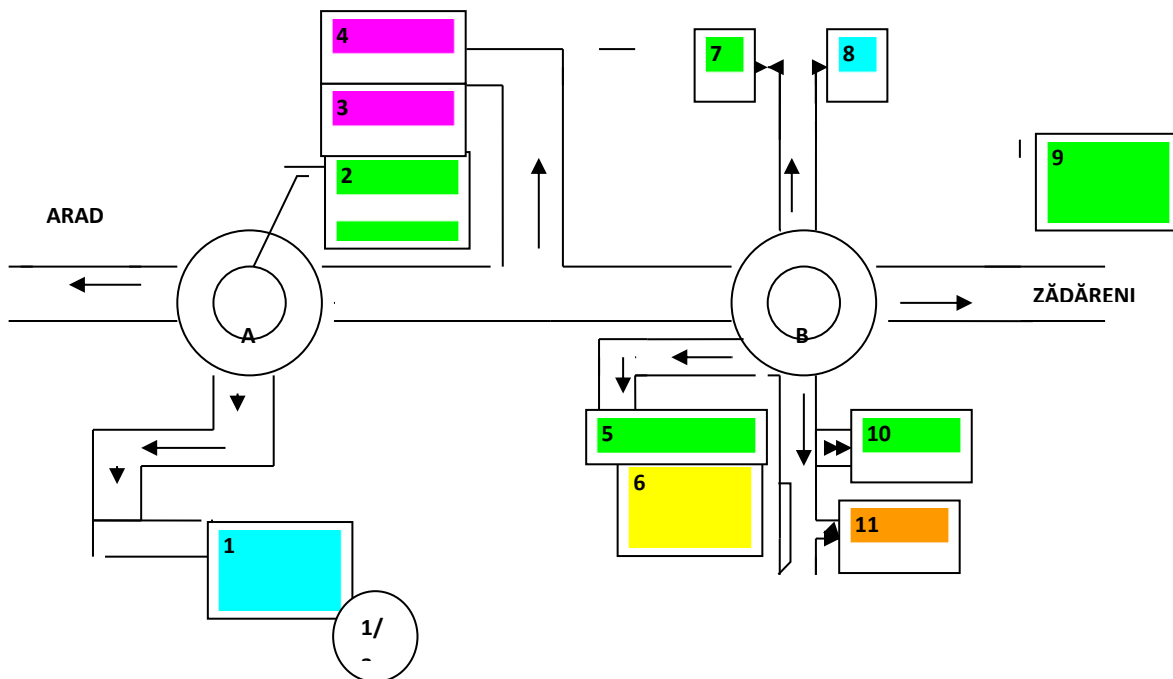

C. Zona Industrială Est, cu o suprafață de 20 hectare, este localizată în estul orașului, cu acces direct la DN 7 (E68), la ieșirea spre Deva. Zona este destinată industriei, depozitelor, serviciilor, având ca utilități: drumuri interioare (cuvertură asfaltică modernă) – 1,85 km, rețea de gaz de joasă presiune (2500 Nmc/h) – 1 km, rețea de canalizare pluvială – 1,8 km, rețea de canalizare menajeră – 1,6 km, rețea de furnizare a apei potabile – 1,2 km, rețea electrica 0,85 km+ 2 posturi trafo 630 KVA 20/0,4KV, 1,1 MW); stație pompare ape uzate. Firmele și instituțiile localizate în zonă sunt:

1. ADRIAN COMPACT - MAI CONSTRUCTII
2. RAMPLAST SRL
3. CHEMICALS DISTRIBUTION SRL
4. SELGROS CASH&CARRY ROMANIA SRL
5. JUMBO
6. REAL ROMANIA SRL
7. MOEBEL PLAZA SRL
8. ESCORIAL SRL
9. SHOWROOM SELIN'S
10. DIEGO ROMANIA SRL
11. ARTEX SCM
12. MODELLEISENBahn SRL
13. FLEISCHMANN SRL - Mr Fab Ind
14. CENTRUL DE AFACERI MARIS
15. TEX SILVANA C. CONFECTII
16. OVERTYRE SRL RECONDITIONARE ETRIERE
- 16a. NAVALEST SRL, CASA VIITORULUI SRL, MTR SERVICE SRL...

18. QUARK MOTORS SRL
19. SELIN'S SRL
20. AUTO SML SRL
21. MANOLO SRL
22. AUTO SCHUNN SRL
23. AUTO ANCONA SRL
24. AUTO SCHROT SRL
25. SARA MOTORS SRL
26. KRONE SRL
27. FLIEGL SRL
28. KOGEL SRL
29. UNITEX SRL
30. PANORAMC GYM - FT CLUB
31. IVECO SRL
32. AUTO NET
33. MR. FAB
34. SPERRER HALE IND.

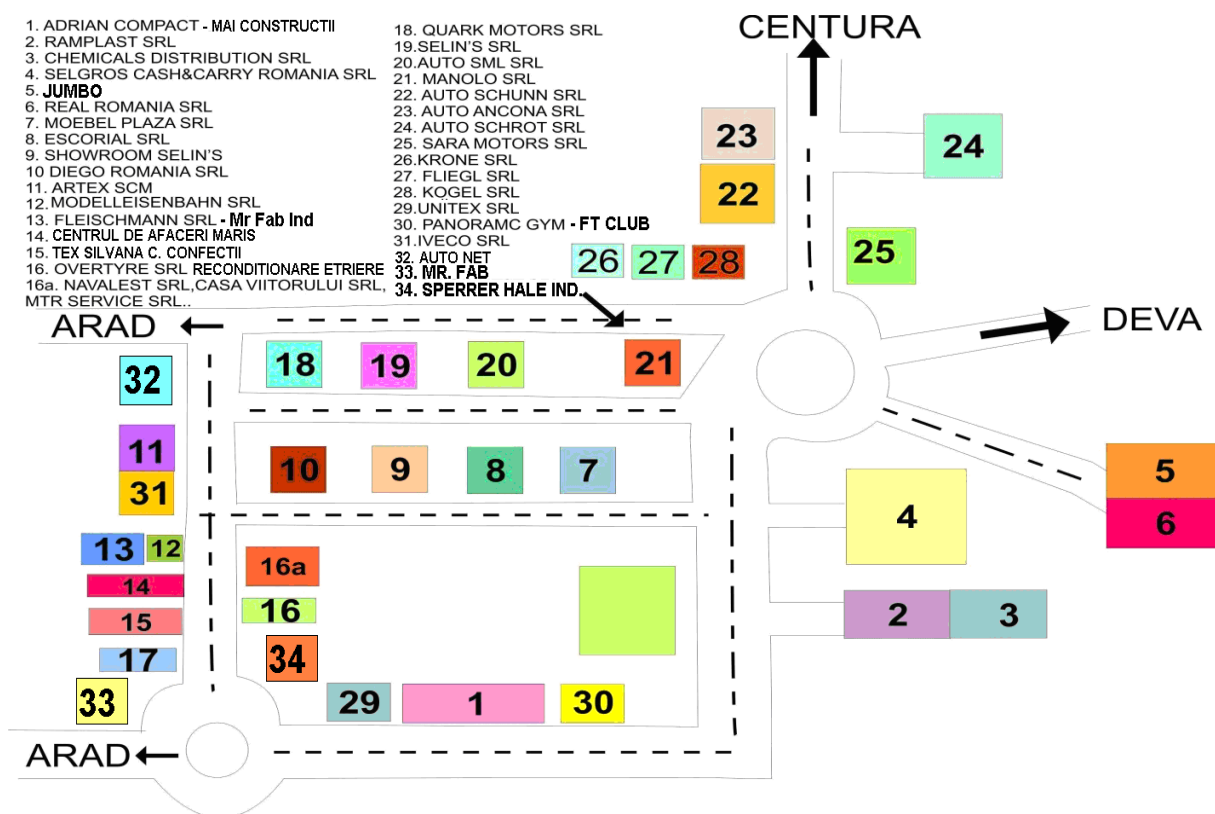

1.2.1.2 Societăți comerciale

Din datele furnizate de către Oficiul Registrului Comerțului de pe lângă Tribunalul Arad, rezultă că situația statistică a societăților comerciale din municipiul Arad este următoarea:

1.2.1.3 Numărul comercianților

➤ Număr comercianți existenți pe tipuri de societăți și pe ani de înmatriculare:

An	PFA, II	IF	SNC	SCS	SRL	SA	SCA	RA	OC	Total
1990	0	0	0	0	0	3	0	0	0	3
1991	0	0	2	0	401	55	0	2	2	462
1992	8	5	1	0	416	10	0	1	0	441
1993	7	2	0	0	270	5	0	0	0	284
1994	86	29	1	0	496	11	0	0	0	623
1995	21	16	0	0	137	6	0	0	0	180
1996	12	9	0	0	154	15	0	0	0	190
1997	10	8	0	0	154	3	0	0	1	176
1998	4	10	0	0	207	15	0	0	0	236
1999	19	22	0	0	152	2	0	1	2	198
2000	14	12	0	0	181	6	0	0	0	213
2001	14	14	0	1	248	2	0	0	2	281
2002	62	23	0	0	384	12	1	0	1	483
2003	211	32	0	0	601	5	0	0	0	849
2004	444	28	0	0	811	7	0	0	0	1.290
2005	228	27	0	0	820	4	0	0	16	1.095
2006	231	19	0	0	877	6	0	0	0	1.133
2007	227	14	0	0	833	6	0	0	0	1.080
2008	307	17	0	1	933	6	0	0	0	1.264
2009	434	19	0	0	599	6	0	1	0	1.059
2010	552	9	0	0	447	4	0	0	0	1.012
2011	539	10	0	0	716	10	0	0	1	1.276
2012	484	6	0	0	790	9	0	0	3	1.292
2013	432	2	1	0	874	5	0	0	0	1.314
2014	497	6	0	0	786	8	0	0	0	1.297
2015	418	5	0	0	815	6	0	0	0	1.244
Total	5.261	404	5	2	13.102	227	1	5	28	18.957

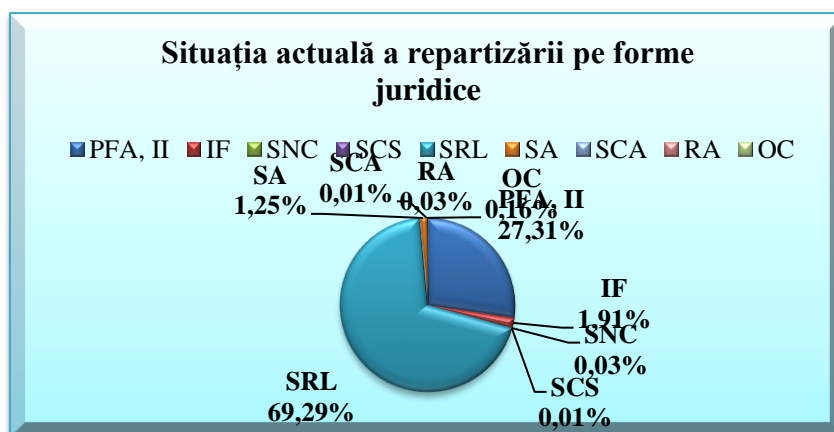

- Numărul comercianților pe tip de capital și pe anii lor de înmatriculare (Pentru capital 100% românesc):

An	De stat	Mixt	Privat	Total
1990	0	1	0	1
1991	3	16	397	416
1992	1	4	380	385
1993	0	2	236	238
1994	0	1	442	443
1995	0	2	120	122
1996	1	3	143	147
1997	1	1	130	132
1998	0	3	147	150
1999	0	1	109	110
2000	0	1	127	128
2001	0	0	189	189
2002	0	0	299	299
2003	1	0	524	525
2004	0	0	685	685
2005	0	0	685	685
2006	0	0	720	720
2007	0	0	650	650
2008	0	0	722	722
2009	1	0	451	452
2010	0	0	336	336
2011	0	0	548	548
2012	0	1	626	627
2013	0	0	691	691
2014	0	0	626	626
2015	0	2	783	785
Total	8	38	10.766	10.027

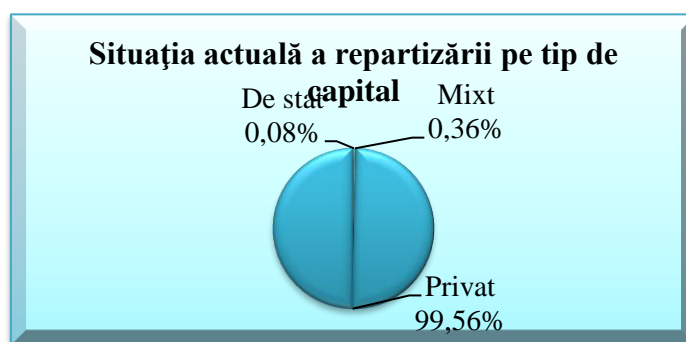

➤ Numărul comercianților după originea capitalului și pe anii lor de înmatriculare:

An	Român	Mixt	Străin	Total
1990	1	2	0	3
1991	416	29	13	458
1992	385	30	12	427
1993	238	24	13	275
1994	443	36	29	508
1995	122	9	12	143
1996	147	11	11	169
1997	132	9	16	157
1998	150	31	31	212
1999	110	15	28	153
2000	128	22	34	184
2001	189	20	42	251
2002	299	22	65	386
2003	525	23	57	605
2004	685	43	87	815
2005	685	39	96	820
2006	720	41	118	879
2007	650	40	146	836
2008	722	43	168	933
2009	452	47	103	602
2010	336	32	81	449
2011	548	57	126	731
2012	627	46	128	801
2013	691	49	139	879
2014	626	42	124	792
2015	678	41	163	882
Total	10.079	761	1.718	12.558

Situația actuală după originea capitalului



1.2.1.4 Domenii de activitate

➤ Domenii de activitate după activitatea principală declarată, pe ani de înmatriculare:

An	Producție	Comerț intern	Servicii	Import export	Construcții
1990	2	1	0	0	0
1991	69	119	127	6	18
1992	55	121	115	8	22
1993	40	62	88	3	16
1994	100	144	205	14	34
1995	18	63	45	6	6
1996	23	47	55	8	11
1997	24	47	49	7	11
1998	28	54	70	6	10
1999	27	59	65	12	11
2000	41	31	76	9	10
2001	50	49	114	7	20
2002	71	118	177	20	25
2003	91	176	409	14	55
2004	105	248	662	21	104
2005	125	239	475	26	85
2006	100	218	545	24	115
2007	95	226	485	23	112
2008	108	335	630	30	160
2009	112	288	544	27	88
2010	123	280	495	34	80
2011	176	313	634	45	108
2012	172	311	650	47	112
2013	153	328	677	45	111
2014	122	299	713	47	116
2015	112	237	587	44	107
Total	2.142	4.413	8.692	533	1.547

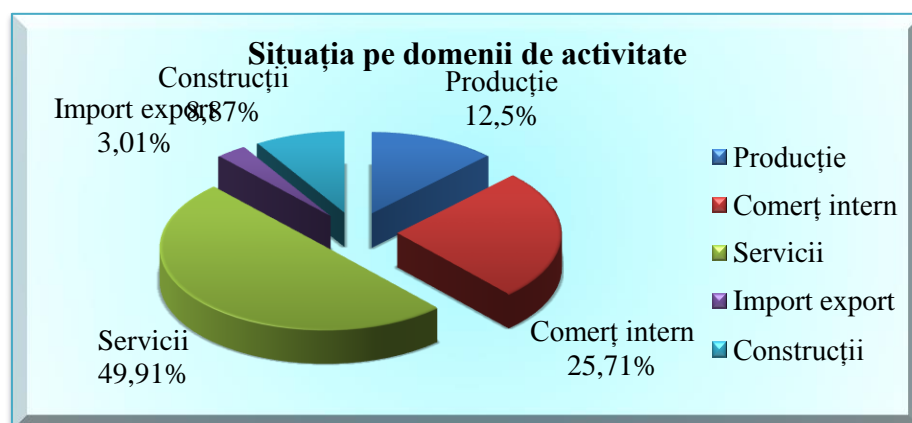

1.2.1.5 Capitalul comercianților

- Capitalul comercianților pe tip de capital și pe ani de înmatriculare (capital 100% românesc):

An	De Stat	Mixt	Privat	Total (mii lei)
1990	0	537	0	537
1991	20.569	10.004	163.862	194.435
1992	45	55.971	38.182	94.198
1993	0	93	4.490	4.583
1994	0	310	15.681	15.991
1995	0	1.484	2.277	3.761
1996	581	231	24.348	25.160
1997	20.000	2.435	2.004	24.439
1998	0	16.776	19.155	35.931
1999	0	7.500	10.317	17.817
2000	0	0	1.717	1.717
2001	0	0	3.927	3.927
2002	0	0	38.392	38.392
2003	32.685	0	7.950	40.635
2004	0	0	8.040	8.040
2005	0	0	24.645	24.645
2006	0	0	83.778	83.778
2007	0	0	22.206	22.206
2008	0	0	19.360	19.360
2009	8.756	0	2.386	11.142
2010	0	0	2.912	2.912
2011	0	0	4.292	4.292
2012	0	4	6.853	6.857
2013	0	0	9.176	9.176
2014	0	0	1.083	1.083
2015	0	0	2.476	4.256
Total	82.636	95.345	519.509	699.270

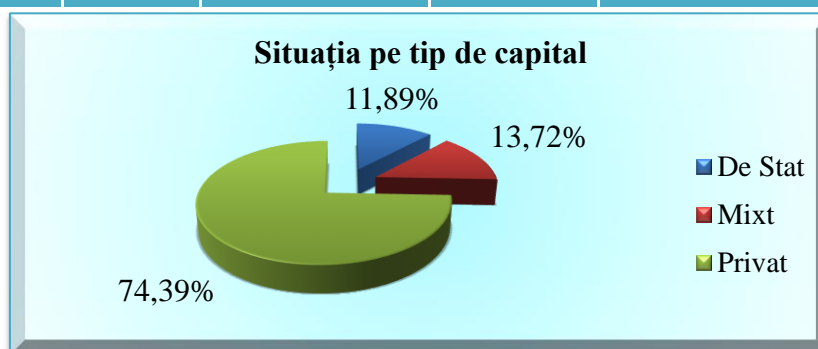

- Capitalul comercianților după originea capitalului și pe anii lor de înmatriculare:

An	Român	Mixt	Străin	Total (valori în mii lei)
1990	537	136.411	0	136.948
1991	194.435	35.412	200	230.047
1992	94.198	232	1.567	95.996
1993	4.583	6.598	444	11.626
1994	15.991	13.462	1.618	31.072
1995	3.761	288	1.073	5.121
1996	25.160	651	992.482	1.018.293
1997	24.439	972	3.765	29.177
1998	35.931	22.714	5.577	64.223
1999	17.817	690	54.731	73.238
2000	1.717	49.497	18.910	70.125
2001	3.927	21.952	26.016	51.896
2002	38.392	5.911	14.489	58.792
2003	40.635	445	129.503	170.584
2004	8.040	5.968	22.460	36.468
2005	24.645	18.988	59.509	103.142
2006	83.778	1.371	144.458	229.607
2007	22.206	3.763	83.540	109.509
2008	19.360	29.157	19.472	67.990
2009	11.142	5.896	59.260	76.297
2010	2.912	4.085	21.700	28.696
2011	4.292	6.493	9.041	19.825
2012	6.857	567	18.763	26.187
2013	9.176	2.926	292	12.393
2014	1.083	26	1.886	2.995
2015	2.351	352	1986	8365
Total	697.365	374.826	1.692.743	2.768.610

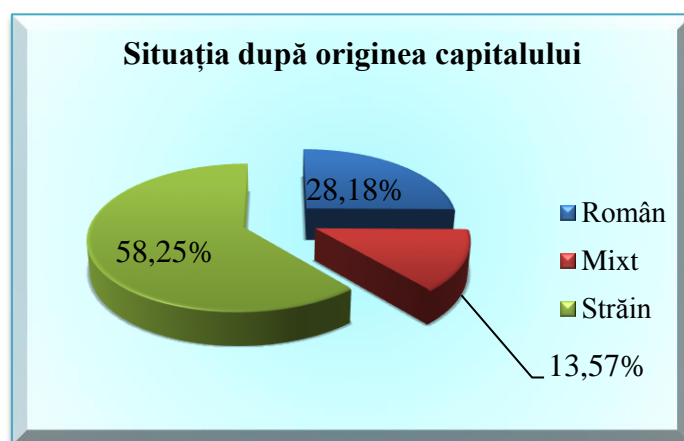

➤ Numărul de firme care au declarată întrerupere de activitate la 31.12.2015

Forma Juridică	Nr.
SA	5
SRL	2.588
PFA, II, IF	391
Cooperative	0
Total	2.984

➤ Clasamentul primelor 10 țări după valoarea capitalului subscris:

Denumire țară	Total aport (lei)
Germania	872.721.209,76
Italia	426.020.105,27
Ungaria	374.056.271,6
Austria	352.686.087,6
Luxemburg	264.737.268,6
Franta	252.695.135,8
Liechtenstein	165.933.856
Japonia	137.456.899
S.U.A.	114.231.659.62
Slovacia	113.950.892

1.2.1.6. Târguri, întâlniri de afaceri și conferințe pe diferite domenii de activitate

Camera de Comerț, Industrie și Agricultură a județului Arad a organizat pe parcursul anului 2015 întâlniri de afaceri și conferințe, precum și un număr de **14** târguri pe diferite domenii de activitate, după cum urmează:

20 - 22 februarie	<i>Petrecheri de Vis</i>	Târg de nunți
28 februarie - 01 martie		Eveniment apicol - conferințe, produse și utilaje apicole
04 - 06 martie		Expoziție de energii regenerabile Organizator: REECO
19 - 22 martie		Târg internațional de construcții și instalații
16 - 19 aprilie	Târgul Primăverii	Târg de flori și grădinărit Târg de turism Târg de hobby, bunuri de larg consum, înfrumusețare, servicii, divertisment
07 - 08 mai	EDU2JOB	Eveniment internațional de educație și locuri de muncă
05 - 06 iunie	TRANSPORT-AR	Târg internațional de transporturi profesionale, servicii conexe, accesorii, tuning și salon auto
28 - 30 august	UNIVERSUL COPILOR	Salon dedicat copiilor cu vârste cuprinse între 0-10 ani
10 - 13 septembrie	Agromalim	Târg internațional de agricultură, industrie alimentară și ambalaje
08 - 10 octombrie	EXPO ARTEMIS	Târg internațional de vânătoare și pescuit
14 - 16 octombrie	ecomediu	Eveniment internațional de mediu
14 - 16 octombrie	Mozaic de Servicii	Târg de servicii
05 - 07 noiembrie	Ar-Medica	Târg internațional de aparatură medicală, stomatologică, farmacie, optică, protetică, salon beauty și medicină veterinară
11 - 12 decembrie	<i>Festivalul Tradițiilor de Iarnă</i>	Eveniment gastronomic și obiceiuri tradiționale de iarnă

Tel.: +40.257.208 800, Fax: +40.257.254 200, Email: ccia@ccia-arad.ro, www.facebook.com/expo.arad

1.2.2. Topul Firmelor 2015

➤ Top 10 firme după cifra de afaceri în municipiul Arad:

Nr. crt.	Firma	Domeniu	CA mil. lei
1	TAKATA ROMÂNIA SRL	Industrie	1.978.14
2	COFICAB EASTERN EUROPE SRL	Cercetare, dezvoltare și high tech	1.318.15
3	YAZAKY COMPONENT TECHNOLOGY SRL	Industrie	752.47
4	LEONI WIRING SYSTEMS ARAD SRL	Industrie	728.17
5	ASTRA RAIL INDUSTRIES SRL	Industrie	591.24
6	WEBASTO ROMANIA SRL	Servicii	527.28
7	SMART DIESEL SRL	Comert si turism	438.98
8	COINDU ROMANIA SRL	Industrie	385.70
9	HAMMERER ALUMINIUM INDUSTRIES SANTANA SRL	Servicii	324.29

10	BOS AUTOMOTIVE PRODUCTS ROMANIA SCS	Industrie	314.98
----	-------------------------------------	-----------	--------

➤ **Top 10 firme după profit în municipiul Arad:**

Nr. crt.	Firma	Domeniu	Profit mil. lei
1	TAKATA ROMÂNIA SRL	Industrie	116.35
2	COFICAB EASTERN EUROPE SRL	Cercetare, dezvoltare și high tech	60.39
3	ASTRA RAIL INDUSTRIES SRL	Industrie	57.01
4	ASTRA VAGOANE CALATORI SA	Industrie	50.28
5	GUALA PACK NADAB SRL	Industrie	24.71
6	CONTITECH THERMOPOL ROMANIA SRL	Industrie	22.77
7	IAMBA ARAD S.A.	Industrie	19.21
8	COINDU ROMANIA SRL	Cercetare, dezvoltare și high tech	18.77
9	PETROSANTANDER ROMÂNIA SRL	Industrie	17.26
10	ROSKO TEXTIL SRL	Industrie	17.01

➤ **Top 10 firme după numărul de angajați în municipiul Arad:**

Nr. crt.	Firma	Domeniu	Nr. salariați
1	LEONI WIRING SYSTEMS ARAD SRL	Industrie	4565
2	TAKATA ROMÂNIA SRL	Industrie	4103
3	ASTRA RAIL INDUSTRIES SRL	Industrie	2528
4	EKR-ELEKTROKONTAKT ROMANIA SA	CERCETARE-DEZV.SI HT	2049
5	ASTRA VAGOANE CĂLĂTORI SA	Industrie	798
6	COMPANIA DE APĂ ARAD	Industrie	794
7	BOS AUTOMOTIVE PRODUCTS ROMÂNIA SCS	Industrie	791
8	COMPANIA DE TRANSPORT PUBLIC SA	Servicii	713
9	COTTA INTERNAȚIONAL SRL	Industrie	643
10	TRANSCONDOR SA	Servicii	638

➤ **Top 10 exportatori din județul Arad în anul 2015**

Nr. crt.	Firma	Domeniu	CUI
1	TAKATA ROMÂNIA SRL	Industrie	8703952
2	KEY SAFETY SYSTEMS RO SRL	Industrie	12470111
3	YAZAKY COMPONENT TECHNOLOGY SRL	Industrie	15781880

4	COFICAB EASTERN EUROPE SRL	Cercetare, dezvoltare și high tech	16876750
5	SC HAMMERER ALUMINIUM IND.SANTANA SRL	SERVICII	18992904
6	WEBASTO ROMÂNIA SRL	Industrie	19380121
7	LEONI WIRING SYSTEMS ARAD SRL	Industrie	11385425
8	ASTRA RAIL INDUSTRIES SRL	Industrie	29922041
9	COINDU ROMANIA SRL	Cercetare, dezvoltare și high tech	16853918
10	REMAT MG SA	Servicii	1689176

➤ **Top 10 importatori județul Arad în anul 2015**

Nr. crt.	Firma	Domeniu	CUI
1	COFICAB EASTERN EUROPE SRL	Cercetare, dezvoltare și high tech	16876750
2	TAKATA ROMÂNIA SRL	Industrie	8703952
3	HAMMER ALUMINIUM INDUSTRIES SÂNTANA SRL	Servicii	18992904
4	YAZAKY COMPONENT TECHNOLOGY SRL	Industrie	15781880
5	LEONI WIRING SYSTEMS ARAD SRL	Industrie	11385425
6	KEY SAFETY SYSTEMS RO SRL	Industrie	12470111
7	WEBASTO ROMÂNIA SRL	Industrie	19380121
8	ROSKO TEXTIL SRL	Industrie	12425340
9	EKR ELEKTROKONTAKT ROMÂNIA SRL	Cercetare, dezvoltare și high tech	8983631
10	COINDU ROMÂNIA SRL	Industrie	16853918

1.2.3. Servicii financiar bancare

La nivelul anului 2015, următoarele bănci aveau deschise sucursale și/sau agenții cu sediul în municipiul Arad:

Nr. crt.	Denumire	Nr. crt.	Denumire
1	Alpha Bank România S.A.	12	Veneto Banca
2	Banc Post S.A.	13	Marfin Bank România S.A.
3	BRD - Groupe Societe Generale	14	GarantiBank
4	Banca C. Carpatica S.A.	15	ING Bank N.V., Amsterdam
5	Banca Comercială Română S.A.	16	MKB Nexte Bank
6	Intesa Sanpaolo Bank	17	OTP Bank România S.A.
7	Banca Millenium S.A.	18	Piraeus Bank România
8	Banca Românească S.A.	19	ProCredit Bank
9	Banca Transilvania	20	Raiffeisen Bank S.A.
10	Banca Comercială Feroviară	21	UniCredit Bank S.A.
11	CEC Bank	22	

Volumul tranzacțiilor financiare a crescut semnificativ în ultimii ani în Arad, ceea ce denotă o creștere a încrederii populației în sistemul bancar și de asigurări, dar și o creștere a nivelului de pregătire profesională a salariaților și o mai mare deschidere către nevoile clienților, adaptată la cerințele actuale ale pieței financiare. În majoritatea băncilor au fost introduse noi instrumente de plată și servicii, pe lângă cele deja existente - sistemul de debitare directă a conturilor, sistemul de plăți prin cărți de credit, sistemul de plăți on-line securi la purtător, conturi curente personale etc., fapt ce duce la sporirea accesibilității clienților la serviciile bancare.

1.2.4. Utilități

În municipiul Arad, persoanele fizice au avut următoarele costuri la utilitățile publice:

Utilități	Lei/u.m. 2014	Lei/u.m. 2015
Energie Termică	307 Lei/Gcal	397,40 Lei/Gcal agenți economici
		290 Lei/Gcal populație
Apă caldă	23,2 Lei/mc	18,65 Lei/mc
Apă Rece	2,92 Lei/mc, fără TVA	2,94 Lei/mc fără TVA
Canalizare	2,84 Lei/mc, fără TVA	2,86 Lei/mc, fără TVA
Energie Electrică	0,59 Lei/Kw	
Gaz	0,1165 lei/KWh	0,1156 lei/KWh
Salubritate	3,22 Lei/pers./lună fără TVA (valabil din 27.06.2014)	3,22 Lei/pers./lună fără TVA
	Depozitare deșeuri 0,54 Euro/pers./lună fără TVA	Depozitare deșeuri 0,54 Euro/pers./lună fără TVA

1.2.5. Agricultura

Municipiul Arad este unul dintre marile orașe ce constituie axa urbană a Câmpiei de Vest. Datorită așezării sale în câmpia aluvionară a Mureșului, factorii genetici ai climei (clima este temperat – continentală moderată) sunt influențați de circulația maselor de aer, [predominante fiind masele de aer oceanice (din Vest) și submediteraneene (din SV)] și de M-ții Carpați, care manifestă un rol de obstacol în calea maselor de aer nordice și estice (de aceea viscoalele sunt foarte rare), motiv pentru care putem afirma că Municipiul Arad dispune de condiții favorabile desfășurării unei agriculturi performante.

Din totalul suprafeței de 23.957 ha a municipiului Arad, 17.597 ha reprezintă suprafața agricolă după modul de folosință total.

➤ Situația terenurilor din municipiul Arad pentru anul 2015,

Nr. crt.	Specificare	Suprafață totală [ha]	Din care proprietate privată [ha]
1	Suprafața totală	23.957	17.597
2	Suprafața agricolă	17.597	15.373

3	Suprafața arabilă	16.181	15.167
4	Suprafața pășunilor	757	731
5	Suprafața fânețelor	49	45
6	Suprafața terenuri neagricole	6.360	2.231

➤ Suprafețe cultivate în anul 2015, de pe raza municipiului Arad:

Nr.crt.	Denumire	Suprafața totală cultivată [ha]	Persoane fizice [ha]	Persoane juridice [ha]
1	Grâu	5.523	629	4.894
2	Orz	628	73	555
3	Orzoaică de toamnă	284	16	268
4	Ovăz	130	10	120
5	Porumb boabe	2.995	837	2.158
6	Triticale de toamnă	648	95	553
7	Floarea soarelui	1.480	101	1.379
8	Rapiță	1.204	104	1.100
9	Plante de nutreț	2.130	657	1.473
10	Alte culturi	606	516	90
Total		15.628	3.038	12.590

➤ Situația principalelor categorii de animale crescute pe raza municipiului Arad

Nr.crt.	Specii de animale	Capete
1	Bovine	2.862
2	Ovine	9.500
3	Caprine	234
4	Suine	649
5	Cabaline	80
6	Iepuri	19
7	Păsări	2.769
8	Familii de albine	3.257

➤ Exploatații agricole:

- ✓ L31/1991 (SRL) – 5 exploatații
- ✓ L36/1991 (SA) – 3 exploatații
- ✓ AF (juridice) – 2 exploatații (PFA, I.I.)
- ✓ Exploatații mixte – 2 exploatații

➤ Situația utilajelor în municipiul Arad:

Nr. crt.	Specificare	Nr. utilaje	Nr. crt.	Specificare	Nr. utilaje
1.	Tractoare, (total) din care:	413	17.	Sem. păioase	79
2.	Tractoare 30 cp	-	18.	Sem. prășitoare	59
3.	Tractoare 45 cp	33	19.	Mas. plantat cartofi	1
4.	Tractoare 46 – 65 cp	229	20.	Cultivatoare	48

5.	Tractoare 66-100 cp	77	21.	Mas. erbicidat	61
6.	Tractoare 101 -140 cp	23	22.	Mas.împ.îng.chimic	61
7.	Tractoare grele	51	23.	Comb. Autoprop. furaje	18
8.	Instalatii de muls mecanic	20	24.	Comb.Autoprop.paioase	74
9.	Motocultoare	3	25.	Cositori	15
10.	Combine păioase	72	26.	Prese balotat, din care:	21
11.	Combine autoprop. Porumb	17	27.	Baloți cilindrici	10
12.	Pluguri	237	28.	Remorci tractor, din care:	298
13.	Moto pompe pentru irigat	1	29.	Până la 5 tone	27
14.	Mas. gunoi grajd	5	30.	Alte tipuri	271
15.	Grape cu discuri	184	31.	Încărcător hidraulic	4
16.	Combinatoare	83	32.	Mori cu ciocanele	1

1.2.6. Turismul

Municipiul Arad deține un bogat patrimoniu cultural-istoric, oferind vizitatorilor un adevărat muzeu în aer liber al stilurilor arhitectonice specifice sec. XVIII, XIX și XX, monumente arhitecturale și clădiri istorice, spectacole de teatru, concerte ale Filarmonicii, expoziții de artă plastică, expoziții muzeale de istorie, artă și științe ale naturii, festivaluri și sărbători.

Iubitorii de arhitectură pot admira clădiri construite în stil Baroc, Renascentist, Eclectic, Clasic, Neogotic sau Secession. Palatul Administrativ a fost construit în stil Renascentist, iar Palatul Neuman, Palatul de Justiție sau Palatul Băncii Naționale sunt un exemplu rafinat de arhitectură eclectică și Neoclasică. Cetatea Aradului, o fortăreață transilvăneană construită în stil Vauban (este și singura cetate din Transilvania, construită în a doua jumătate a secolului al XVIII-lea, fază târzie a sistemului de fortificații stelate din Europa) sau Casa cu Ghiulele, numită astfel după cele 17 ghiulele încorporate în perete, sunt rămășițe ale trecutului orașului. Aradul are de asemenea biserici în stil Baroc, precum Mănăstirea Sf. Simion Stâlpnicul și Biserica sârbească Sf. Petru și Pavel, sau Catedrala Sf. Anton de Padova edificată în anul 1904 în stil Renascentist.

Datorită caracteristicilor geografice ale zonei în care este situat municipiul Arad și a structurii economiei locale, în afara turismului cultural-istoric și religios, au fost favorizate și existența unor alte tipuri de turism, și anume: turismul de agrement, turismul de afaceri și turismul de tranzit.

1.3. Starea Socială

1.3.1 Forța de muncă, salariații

Situația angajatorilor și a avizelor de angajare în anul 2015

- ✓ Număr angajatori, cu salariați activi, la data de 06.01.2015 – **7.221**;
- ✓ Număr angajatori, cu salariați activi, la data de 02.01.2016 – **7.493**;
- ✓ Avize de angajare în perioada 01.01.2015 - 31.12.2015 – 8;
- ✓ Număr contracte individuale de muncă active la data de 06.01.2015 – **87.289**;
- ✓ Număr contracte individuale de muncă active la data de 02.01.2016 – **88.215**;

- ✓ Număr salariați activi la data de 06.01.2015 – **86.056**;
- ✓ Număr salariați activi la data de 02.01.2016 – **86.746**;

Situația accidentelor de muncă și a bolilor profesionale produse în anul 2015 comparativ cu anul 2014;

Nr. crt.	Indicator	2015	2014
1.	Număr de accidente de muncă	85	61
	Număr total de accidentați, din care:	95	62
2.	- accidentați mortal	7	5
	- accidentați cu incapacitate temporară	71	54
3.	Accidente cu urmări de invaliditate	1	2
	Accidente colective, din care:	2	0
4.	- accidentați mortal	1	0
	- cu incapacitate temporară	9	0

- Numărul unităților controlate în domeniul RM în anul 2015 – 1.737;
- Numărul unităților controlate în domeniul RM în anul 2014 – 2.580.

1.3.2 Șomajul

Din datele statistice, prezentate de către **Agencia Județeană pentru Ocuparea Forței de Muncă Arad**, situația șomerilor și a numărului de locuri de muncă în perioada 01.01.2015-31.12.2015, se prezintă astfel:

- Stocul de șomeri din municipiul Arad la 31 decembrie 2015:

Luna	Ian	Feb.	Mar.	Apr.	Mai	Iun.	Iul.	Aug.	Sep.	Oct.	Noi.	Dec.
Nr. șomeri	1.433	1.453	1.325	1.236	1.137	1.140	1.215	1.286	1.264	1.242	1.096	1.108
Bărbați	579	592	627	595	554	570	610	628	596	597	509	530
Femei	654	639	698	641	583	570	605	658	668	645	587	578

Municipiul Arad

Evoluția numărului de șomeri înregistrați la AJOFM Arad în anul 2015

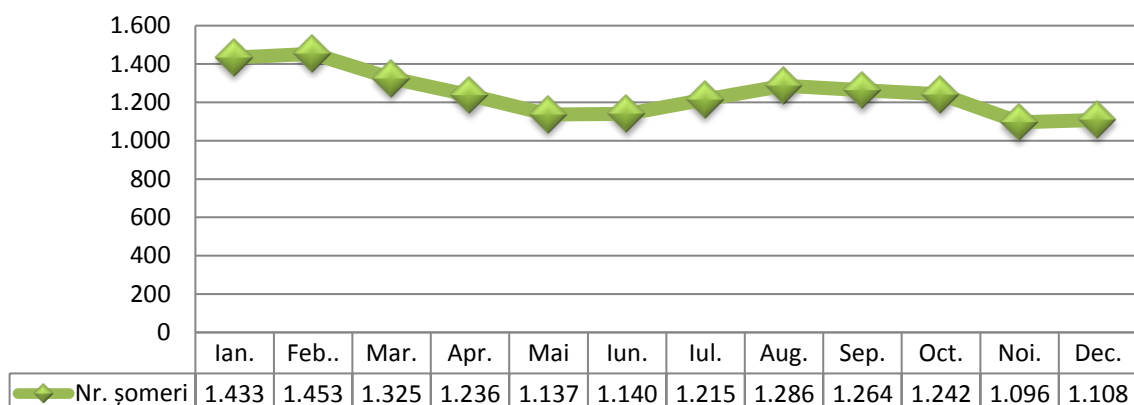

Analizând stocul de șomeri din luna decembrie a anului 2015 după nivelul de pregătire, se observă că un procent de 28,2% din cei 1.108 șomeri au studii superioare, 26% au un nivel de pregătire liceal, 17% au studii profesionale/școli de maiștri/școli speciale, 13,2% au studii gimnaziale, 12,1% au nivel primar de studii sau nu au studii, un procent de 2,9% au studii postliceale.

➤ Repartizarea stocului de șomeri din luna decembrie a anului 2015 pe grupe de vârstă :

Vârsta	Stoc la 31.12.2015
Sub 25 ani	105
25 – 29 ani	64
30 – 39 ani	208
40 – 49 ani	304
50 – 55 ani	138
Peste 55 ani	289
Total	1.108

➤ Măsuri active de reducere a șomajului implementate în anul 2015:

Nr. crt.	Denumire curs	Cod COR	Studii necesare
1	Operator introducere și validare date	413201	Șcl. Gen.
2	Bucătar	5122.2.1	Șcl. Gen.
3	Contabil	331302	Liceu
4	Formator	24240	Studii superioare
5	Coafor	5141.2.2	Șcl. prof.
6	Inspector resurse umane	333304	Diplomă de bac.
7	Lucrător în comerț	5220.1.1	Șcl. Gen.
8	Instalator instalații tehnico sanitare și de gaze	7136.2.2	Șcl. Gen.
9	Lucrător finisor pentru construcții	7132.1.1	Șcl. Gen.

În municipiul Arad, în cursul anului 2015, AJOFM Arad a organizat, din bugetul asigurărilor pentru șomaj, un număr de 4 burse ale muncii, bursa generală a muncii, bursa pentru femei, bursa destinată tinerilor postinstituționalizați, respectiv, o bursă destinată absolvenților de învățământ.

1.3.3 Pensiile

Din datele furnizate de către **Casa Județeană de Pensii Arad**, cu privire la: numărul de pensionari din municipiul Arad, media de vârstă a pensionarilor, respectiv pensia medie în anul 2015, rezultă următoarea situație:

Clasificarea după tipurile de pensii:

Tipuri de pensii	Ian. 2015	Dec. 2015
Limita de vârstă	31.408	31.875
Invaliditate	5.554	5.208
Urmași	2.239	2.191
Pensie anticipată	362	454
Pensie anticipată parțială	1.557	1.361
Pensie IOVR	13	9
Media de vârstă (exclus urmașii)	68,6	68,6
Pensia medie	949,88	950,06

Casa Județeană de Pensii Arad mai acordă și alte drepturi și indemnizații:

- ✓ Ajutorul de deces se acordă, în cazul decesului asiguratului, pensionarului sau al unui membru de familie care nu are un drept propriu de asigurări sociale și se află în întreținerea titularului la data decesului. Ajutorul se acordă unei singure persoane care face dovada că a suportat cheltuielile ocazionate de deces și care poate fi, după caz: soțul supraviețuitor, copilul, părintele, tutorele, curatorul, moștenitorul în condițiile dreptului comun, iar în lipsa acestora, orice altă persoană care dovedește cu acte că a suportat cheltuielile ocazionate de deces. Ajutorul de deces pentru anul 2015 a fost în sumă de 2.298 lei;
- ✓ Biletele de tratament se acordă conform prevederilor art. 122 din Legea nr. 263/2010, a bugetului asigurărilor sociale de stat pentru anul 2014, Legea nr. 340/2013;
- ✓ Indemnizațiile și sporurile cuvenite veteranilor și văduvelor de război, în conformitate cu Legea nr. 49/1991, Legea nr.44/1994;
- ✓ Indemnizația cuvenită foștilor deținuți politici, conform Decret-Lege nr.118/1990;
- ✓ Indemnizația cuvenită persoanelor persecutate din motive etnice, în conformitate cu Legea nr. 189/2000;
- ✓ Indemnizația cuvenită persoanelor care au efectuat stagiul militar în detașamente de muncă în conformitate cu Legea nr. 309/2002;
- ✓ Ajutor lunar pentru soțul supraviețuitor conform prevederilor Legii nr. 578/2004;
- ✓ Pensia socială minimă garantată conform OUG nr. 6/2009.

1.3.4 Educația

1.3.4.1 Învățământul preuniversitar din municipiul Arad

➤ **Numărul de unități școlare pe forme de învățământ de stat și privat (an școlar 2014/2015)**

În învățământul preuniversitar din municipiul Arad funcționează următoarele unități:

- ✓ învățământ preșcolar 10 unități cu personalitate juridică și 32 de structuri
- ✓ învățământ preșcolar 3 unități înv. privat
- ✓ învățământ gimnazial 13 școli gimnaziale (unități cu personalitate juridică)
- ✓ învățământ gimnazial 1 școală gimnazială structură
- ✓ învățământ liceal 20 licee și colegii (unități cu personalitate juridică)
- ✓ învățământ liceal 2 unități înv. Privat + școală profesională Astra
- ✓ învățământ postliceal 1 unitate cu personalitate juridică (în inv. de stat)
2 unitate înv. privat
- ✓ învățământ special 2 unități cu personalitate juridică
- ✓ învățământ special 1 unitate înv. Privat

➤ **Numărul de elevi și procentul de promovabilitate**

Numărul de elevi și procentul de promovabilitate la sfârșitul semestrului I al anului școlar 2015-2016, din unitățile școlare de stat și privat din municipiul Arad este:

Nivel de învățământ	Nr. de elevi	Promovabilitate
preșcolar de stat	4.161	
preșcolar particular	194	
primar de stat	7082	98,68%
gimnazial de stat	5517	87,39%
liceal de stat	8127	82,04%
liceal particular	268	81,74%
profesional de stat	546	74,20%
profesional particular	253	81,63%
postliceal de stat	980	Semestrul I se încheie la unele specializări, în luna martie
postliceal particular	422	
în inv. special de stat	595	96,28%
în inv. special particular	64	100%
Total	28209	

Din totalul unităților școlare ale municipiului Arad, învățământul în limbile minorităților se desfășoară astfel:

Nr. crt	Limba	Grădinițe		Școli		Licee		Șc. prof.		
		Total	Nr. copii	Total	Nr. elevi		Total	Nr. elevi	Total	Nr. elevi
					Primar	Gimm.				
1	Limba maghiară	5	137	3	216	166	1	269	-	40
2	Limba germană	5	163	2	528	150	1	139	-	-

➤ Numărul de cadre didactice

Număr posturi didactice de predare din municipiul Arad, an școlar 2015-2016, pe niveluri de învățământ:

Preșcolar	298,00
Primar	393,36
Gimnazial	401,51
Liceal	627,45
Profesional	41,42
Postliceal	28,62
Învățământ special	250,61
TOTAL	2.040,97

➤ Proiecte în învățământ și realizări majore

- Leadership Pro-Activ Pentru Un Management Eficient.
Proiect LLP-LDV/VETPRO/2013/RO/405, pentru 28 inspectori, directori și formatori dezvoltarea competențelor de management.
- Cultural Education And Historical References from Mt Olympus to The River Mures.
Proiect COM-13-PT-30-AR-GR, pentru 24 inspectori școlari, cadre didactice și membri ai Asociației Liceului "Sava Brancovici" Ineu.

Proiecte pentru formarea cadrelor didactice

Cel mai important program de perfecționare este cel de definitivare în învățământ. Sunt înscriși 254 de candidați, aflați în primii ani de învățământ. Casa Corpului Didactic „Alexandru Gavra” are în derulare 7 programe acreditate și aproximativ 20 de programe avizate de minister.

Investiții în decursul anului 2015

În anul financiar 2015, Ministerul Educației și Cercetării Științifice a aprobat și alocat prin Lista de investiții, fonduri în sumă totală de 2.500 mii lei pentru continuarea lucrărilor la obiectivul de investiții „Clădire nouă pentru Palatul Copiilor și sediul Inspectoratului Școlar Județean Arad”. În cadrul acestei sume s-au realizat lucrări de compartimentări, finisaje interioare și exterioare, instalații electrice, termice și sanitare, precum și lucrări de canalizări, sistematizare verticală aferente obiectivului.

1.3.4.2 Învățământul superior din municipiul Arad

1.3.4.2.1 Universitatea „Aurel Vlaicu”

➤ Oferta academică, respectiv facultățile și specializările pentru anul universitar 2015-2016:

STUDII UNIVERSITARE DE LICENȚĂ

Facultatea	Domeniul de licență	Specializarea	Nr. credite
ȘTIINȚE. EXACTE C. Univ. M Tel. 0257219000	Informatică	Informatică	180
		Informatică aplicata (lb. engl.)	180
	Matematică	Matematică informatică	180
INGINERIE C. Univ. M Tel. 0257250389	Inginerie industrială	Tehnologia construcțiilor de mașini	240
		Tehnologia și designul produselor textile	240
		Ingineria sudării	240
		Tehnologia tricotajelor și confecțiilor	240
	Ing. autovehiculelor	Autovehicule rutiere	240
	Ingineria sistemelor	Automatică și informatică aplicată	240
Ing. și management	Inginerie economică industrială	240	
INGINERIE ALIMENTARĂ, TURISM ȘI PROTECȚIA MEDIULUI (I.A.T.P.M.) C. Univ. M Tel. 0257219331	Ing. produselor alimentare	Ingineria produselor alimentare	240
		Controlul și expertiza produselor alim.	240
		Protecția consumatorului și a mediului	240
	Inginerie și management în agricultură și dezvoltare rurală	Inginerie și management în alimentație publică și agroturism	240
	Ingineria mediului	Ingineria sist. biotehnice și ecologice	240
ȘTIINȚE UMANISTE ȘI SOCIALE C. Univ. M Tel. 0257219336	Limbă și literatură	Limba și literatura română – Limba și literatura engleză	180
		Limba și literatura română – Limba și literatura germană	180
	Științe administrative	Administrație publică	180
	Șt. ale comunicării	Jurnalism	180
	Teologie	Teologie penticostală didactică	180
ED. FIZ. ȘI SPORT C. Univ. M Tel. 0257211044	Educație fizică și sport	Educație fizică și sportivă	180
TEOLOGIE Str. Academia Teologică, Nr. 9 Tel. 0257285855	Teologie	Teologie ortodoxă pastorală	240
ȘTIINȚE ECONOMICE B-dul Revoluției, Nr. 77	Finanțe	Finanțe și bănci	180
	Contabilitate	Contabilitate și informatică de gestiune	180
	Administrarea afacerilor	Ec. comerțului, turismului și serviciilor	180
	Management	Management	180

Tel. 0257280679			
ȘT. ALE EDUCATIEI, PSIHOLOGIE ȘI AS. SOCIALĂ C. Univ. M Tel. 0257219555	Științe ale educației	Psihopedagogie specială	180
		Ped. învățământului primar și preșcolar	180
	Asistență socială	Asistență socială	180
	Psihologie	Psihologie	180
DESIGN C. Zimandului, nr. 8 Tel. 0257231020	Arte vizuale	Design	180
		Modă-design vestimentar	180
		Design ambiental	180

➤ STUDII UNIVERSITARE DE MASTER

Facultatea	Domeniul	Denumire program de studii de master	Nr. credite
TEOLOGIE	Teologie	Doctrină și cultură creștină	120
		Pastorație și viață liturgică	120
ȘTIINȚE ECONOMICE	Finanțe	Finanțe corporative	120
	Contabilitate	Analiză economică, evaluare de active și afaceri	120
	Administrarea afacerilor	Administrarea afacerilor în comerț și turism	120
	Management	Management și finanțare în administrația publică	120
Strategii și politici de management		120	
INGINERIE	Ing. sistemelor	Automatizări și sisteme inteligente	120
	Ing. industrială	Productica sistemelor industriale	120
I.A.T.P.M.	Ing. prod. alim.	Managementul calității produselor alimentare	120
	Ing. mediului	Evaluarea și controlul calității mediului	120
ȘT. ED. PSIHOLOGIE ȘI AS. SOCIALĂ	Științe ale educației	Pedagogie interactivă	120
		Politici și strategii ale formării competențelor pentru cariera didactică	120
		Psihopedagogia educației timpurii și a școlarității mici	120
	Sociologie	Servicii de asistență socială	120
ȘT. EXACTE	Informatică	Informatică aplicată în științe, tehnologie și economie	120
	Matematică	Modelare matematică în cercetare și didactică	120
DESIGN	Arte vizuale	Design și dezvoltare de produs	120
ED. FIZ. ȘI SPORT	Știința sportului și educației fizice	Activități motrice curriculare și extracurriculare	120
ȘTIINȚE UMANISTE ȘI SOCIALE	Limbă și literatură	Limba și literatură. Tendințe actuale	120
		Studii de limbă și literatură în spațiul anglo-saxon	120
	Științe administrative	Administrație publică în context european	120

➤ STUDII UNIVERSITARE DE DOCTORAT

Nr. crt.	Domeniul
1	Filologie

- Facultăți sau specializări nou înființate în decursul anului 2015:
 - ✓ Programul de studii universitare de licență: *Ingineria sudării* în cadrul Facultății de Inginerie.
- Numărul de studenți pe fiecare formă de învățământ
 - ✓ licență zi: 4320;
 - ✓ master zi: 1326
 - ✓ studii doctorale: 51
 - ✓ Alte forme de pregătire: 849
- Numărul de cadre didactice: 190
- Numărul de absolvenți în anul 2015 și procent de promovabilitate: 1786 absolvenți, promovabilitate: 91,78%

ACTIVITATEA DE CERCETARE ȘTIINȚIFICĂ ÎN ANUL UNIVERSITAR 2014-2015

Universitatea “Aurel Vlaicu” din Arad (UAV) înțelege importanța rolului cercetării științifice în contextul vizibilității naționale și internaționale, precum și a sporirii valorii instituției.

În acest sens, cercetarea științifică este o misiune esențială. Colectivele și centrele de cercetare încorporează cadre didactice, cercetători și studenți, generându-se cunoaștere și inovare în scopul dezvoltării științei, tehnologiei și progresului socio-economic.

UAV face parte din Societatea Română de Spectrometrie de Masă, realizând deja proiecte de peste un milion de euro, prin laboratorul de specialitate din Complexul M. De asemenea, prin implicarea universității în cadrul proiectului ANELIS, inițial finanțat din fonduri structurale europene, a fost asigurat accesul cadrelor didactice și studenților la resurse electronice de informare științifică recunoscute pe plan internațional. În prezent, UAV este membru fondator al asociației ANELIS+ și finanțează accesul cadrelor didactice la literatura științifică din bazele de date internaționale (Science Direct, Springerlink; Sage, Thomson ISI, Ebrary).

În cadrul UAV funcționează Editura Universității „Aurel Vlaicu” din Arad, care în prezent este recunoscută de către Consiliul Național al Cercetării Științifice în domeniul filologie. Majoritatea facultăților au propria revistă științifică, care este indexată în baze de date internaționale. În prezent în instituția noastră de învățământ superior sunt editate reviste științifice.

Centrele de cercetare din UAV sunt în număr de 11, iar în cadrul acestora se desfășoară activități de cercetare științifică avansată și de formare a resurselor umane pentru cercetare.

Nr. crt.	FACULTATEA	CENTRE DE CERCETARE
1	Facultatea de Design	Centrul de Cercetare în Design și în Managementul Inovației
2.	Facultatea de Educație Fizică și Sport	Centrul de Cercetare pentru Activități Fizice
3.	Facultatea de Inginerie	Centrul de Cercetare „Florin Vălu”
		Centrul de Cercetare Sisteme Inteligente
4.	Facultatea de Inginerie Alimentară, Turism și Protecția Mediului	Centrul de Cercetări Chimice și Tehnologice
5	Facultatea de Științe Economice	Centrul de Cercetări în Marketing

		Centrul de Cercetări și Consultanță în Economie
6.	Facultatea de Științe Umaniste și Sociale	Centrul de Studii Interculturale și Interconfesionale al Universității „Aurel Vlaicu” din Arad
7.	Facultatea de Științe Exacte	Centrul de Cercetare Modele Matematice și Sisteme Informatice
8.	Facultatea de Științe ale Educației, Psihologie și Asistență Socială	Centrul de Cercetare Psihopedagogică
9.	Facultatea de Teologie	Centrul de Studii Teologice-Istoriceși de Prognoză Pastoral-Misionar Arad

1.3.4.2.2 Universitatea de Vest „Vasile Goldis”

Oferta academică privind studiile universitare de licență

Facultatea	Domeniul de licență	Specializarea	Forma de învățământ	
Științe Juridice	Drept	Drept	IF	
Medicină	Sănătate	Medicină	IF	
		Medicină (în limba franceză)	IF	
		Medicină (în limba engleză)	IF	
		Balneofiziokinetoterapie și recuperare	IF	
	Biologie	Biologie	IF	
Medicină dentară	Sănătate	Medicină dentară	IF	
		Tehnică dentară	IF	
Științe Economice, Informatică și Inginerie	Marketing	Marketing	IF	
		Marketing(la Satu Mare)	IF	
		Marketing(la Baia Mare)	IF	
		Marketing (la Zalău)	IF	
		Marketing (la Marghita)	IF	
	Administrarea Afacerilor	Administrarea Afacerilor	IF	
		Administrarea Afacerilor (în limba engleză)	IF	
		Economia comerțului, turismului și serviciilor (la Sebiș)	IF	
	Contabilitate	Contabilitate și informatică de gestiune	Contabilitate și informatică de gestiune (la Satu Mare)	IF
			Contabilitate și informatică de gestiune (la Baia Mare)	IF
			Contabilitate și informatică de gestiune (la Baia Mare)	IF
	Management	Managementul dezvoltării rurale durabile (la Baia Mare)	IF	
	Informatică	Informatică	IF/IFR	

Facultatea	Domeniul de licență	Specializarea	Forma de învățământ
		Informatică (în limba engleză)	IF
	Geografie	Geografia turismului (la Baia Mare)	IF
	Silvicultură	Silvicultură	IF
	Inginerie și management în agricultură și dezvoltare rurală	Inginerie și management în alimentația publică și agroturism (la Satu Mare)	IF
	Știința mediului	Ecologie și protecția mediului (la Zalău)	IF
Științe Socio-Umane și Educație fizică și sport	Științe ale educației	Pedagogia învățământului primar și preșcolar	IF
		Pedagogia învățământului primar și preșcolar (Satu Mare)	IF
		Pedagogia învățământului primar și preșcolar (Baia Mare)	IF
	Asistență socială	Asistență socială	IF
	Psihologie	Psihologie	IF/ID
	Educație fizică și sport	Educație fizică și sportivă	IF

Oferta academică privind studiile universitare de masterat

Nr. crt.	Domeniul de studii universitare de master	Denumire program de studii universitare de master	Forma de învățământ
1	Informatică	Tehnologii de dezvoltare ale aplicațiilor web	IF
2	Silvicultură	Management și marketing forestier	IF
3	Biotehnologii	Biologie moleculară și biotehnologii	IF
		Biologie și biotehnologii moleculare cu aplicații farmaco-medice	IF
4	Biologie	Analize de laborator utilizate în domeniul biomedical	IF
5	Medicină	Medicină comunitară și sănătatea familiei	IF
		Medicină socială și management sanitar	IF
6	Drept	Instituții de drept civil și procesual civil	IF
		Instituții de drept penal și procesual penal	IF
		Ocotirea familiei și asistență socială	IF
7	Științe administrative	Politici administrative europene	IF
8	Științe ale comunicării	Comunicare managerială și resurse umane	IF
		Mass-media și comunicare publică	IF
9	Relații internaționale și studii europene	Evaluarea politicilor și programelor publice europene	IF

Nr. crt.	Domeniul de studii universitare de master	Denumire program de studii universitare de master	Forma de învățământ
10	Administrarea afacerilor	Administrarea afacerilor în turism și servicii	IF
11	Contabilitate	Audit și expertiză contabilă	IF
12	Marketing	Marketingul și managementul firmei	IF
13	Psihologie	Psihologie clinică și psihoterapii	IF
14	Științe ale educației	Management educațional	IF
15	Filologie	Limbi moderne aplicate în afaceri	IF
		Transdisciplinaritate în predarea limbilor moderne	IF
16	Istorie	Istorie și civilizație europeană	IF
17	Știința sportului și educației fizice	Kinetoprofilaxie și recuperare fizică	IF
		Managementul organizațiilor și activităților de educație fizică și sport	IF

Oferta academica pentru programele postuniversitare de formare si de dezvoltare continuă

Nr. crt.	Facultatea	Denumire program postuniversitar de formare și dezvoltare continuă
1.	Științe Juridice	Instituții din noul cod penal și noul cod de procedură penală Instituții din noul cod civil și noul cod de procedură civilă
2.	Științe Economice, Informatică și Inginerie	Marketing în turism și servicii Marketingul vânzărilor Marketingul și managementul operațiunilor logistice Marketingul serviciilor poștale Contabilitatea și fiscalitatea firmei Administrarea și finanțarea proiectelor Administrarea și dezvoltarea resurselor umane în afaceri
3.	Medicină	Chirurgie cardiovasculară. Chirurgie vasculară Radiologie și imagistică medicală Biochimie și biologie moleculară
4.	Științe Socio-Umane și Educație Fizică și Sport	Managementul comunicării în sectorul public Valorificarea patrimoniului cultural local

Numărul de studenți din cadrul Universității de Vest „Vasile Goldiș” din Arad

Învățământ cu frecvență	5526 studenți
Învățământ la distanță	313 studenți
Număr masteranzi	541 masteranzi
Număr doctoranzi	113 doctoranzi
Numarul de absolvenți în 2015	2478 absolvenți
Procentul de promovabilitate	96%

1.3.5 Sportul

1.3.5.2 Bazele sportive din Municipiul Arad

În domeniul bazelor sportive, în Arad sunt amenajate 20 de terenuri de baschet în cartiere, 150 de mese de tenis de masă și 21 de terenuri de sport.

Până la ora actuală, în municipiul Arad au fost construite 10 săli de sport în următoarele locații: școala generală nr.18 Vlaicu, Liceul de Arte Sabin Drăgoi, Școala Generală nr.12 Micălaca, Colegiul Național Pedagogic Dimitrie Țichindeal, Liceul cu Program Sportiv Bujac, sala de sport de pe str. Voinicilor, sala de sport gimnastică de pe staionul Gloria, sala de sport judo de pe Aleea Predeal Vlaicu, Sala de sport Micălaca din cadrul Universității Aurel Vlaicu și sala de sport haltere de pe Aleea Predeal Vlaicu.

De asemenea, au fost reabilitate bazele sportive: Motorul, ICRTI, Sânicolaul Mic, Șega și Stadionul Bujac. În 2015, la stadionul Gloria s-au refăcut împrejmirile, au fost efectuate lucrări de gazon, refacerea elanurilor de sulite și dotări zona de aruncări.

La momentul actual, sunt în fază de execuție sau de proiect următoarele lucrări:

Obiectiv	Valoare obiectiv	Stadiul fizic	Per. de execuție	Capacități
Stadionul UTA	32.733.275 lei	Execuție lucrări	36 luni - 2014	Reconstruire stadion nou cu toate facilitățile și dotările specifice.
Bazin Polo	21.250.000 lei (Cofinanțare Municipiul Arad 30%)	Execuție lucrări	36 luni	- Capacitate 800-1000 locuri; - Bazin de polo, bazine de antrenament; - Dotări cu mobilier și echipamente specific; - Cabinet medical și spații administrative - Instalații moderne de clorinare a apei; - Vestiare și grupuri sanitare diferențiate pe sexe; - Spații pentru presă și VIP
Complex sportiv Campul Liniștii	42.716.310 lei	Studiu de fezabilitate	24 luni	- Un teren sintetic rugby; - Cinci terenuri sintetice fotbal; - Vestiare, magazii;
Complex sportiv Zona Mărului	200.000 lei (SF)	Studiu de fezabilitate în elaborare PT	Martie-Iunie 2016 (per. de proiectare). 2016-2018 Execuție lucrări	- Terenuri în aer liber (tenis de camp, baschet, volei, handbal, fotbal, rugby), inclusiv împrejmiri și dotări specifice; - Piste atletism cu toate dotările specifice; - Piste de carturi, moto, skateboard;

				<ul style="list-style-type: none"> - Amenajare bălți pescuit, debarcadere, pontoane. Locuri de picnic și campare; - Clădiri pentru sporturi în spații închise: box, karate, aerobic-fitness, cu toate dotările specifice;
Stadionul Gloria	200.000 lei		Februarie 2016	<ul style="list-style-type: none"> - Refacere împrejmuire; - Lucrări gazon; - Refacere elanuri suliță; - Dotări zonă aruncări;

Stadionul UTA



1.3.5.2 Sinteza activității sportive arădene din anul 2015

Calendarul competițional județean pe anul 2015 al Direcției Județene pentru Sport și Tineret Arad a fost structurat pe două programe naționale și anume:

P1. - Programul „Promovarea sportului de performanță”

P2. - Programul „Sportul pentru Toți”

Desfășurarea activităților sportive, conform calendarului propriu:

➤ **Promovarea sportului de performanță (P1)**

- ✓ Campionate Naționale (etape locale și județene): **11**
- ✓ Alte competiții (etape locale, județene și interjudețene): **42**

➤ **Sportul pentru toți (P2)**

- ✓ Acțiuni în colaborare cu Federația Română „Sportul pentru Toți”: **1**
- ✓ Acțiuni proprii: **17**
- ✓ Campionate Școlare, universitare (etape locale și județene): **14**

Cateva dintre acțiunile cele mai importante derulate în anul 2015 la care DJST Arad a fost partener în organizare:

- ✓ **Cupa Banzai** - arte marțiale, acțiune cu caracter internațional la care au participat un număr de 436 de sportivi din 4 țări
- ✓ **Dialog voleibolistic internațional - Cupa Aradului la volei** acțiune organizată de către DJST Arad în parteneriat cu Fundația "Ideea" și CS Fan Arad, la care s-au înscris și participat 27 de echipe din țară și din străinătate. Urmare a dotărilor din Sala Polivalentă meciurile s-au disputat simultan pe 3 terenuri.
- ✓ **Cupa CSM** la gimnastică ritmică ce a adunat la start 150 de sportivi de la cluburi din România, Serbia, Bosnia-Herțegovina și Franța.
- ✓ **Turneul Amatur — „Memorial Eugen Roman”** la tenis de masă destinat simplilor iubitori sau foști practicanți ai acestui sport. Au fost 150 de participanți din țară și străinătate.

În ceea ce privește activitățile sportive pentru persoane cu dizabilități, DJST Arad a fost partener alături de CS Temerarii, în organizarea unei noi ediții la **Cupa Ziridava**.

Maratonul, semimaratonul și crosul Aradului, acțiune care a avut probe de maraton, semimaraton, cros 10,5 km, cros 6 km, cros 1 km la care au participat 1782 de alergători.

Mai sănătoși prin sport, într-un mediu mai curat, acțiune derulată în parteneriat cu Școala Gimnazială A. Iancu care s-a desfășurat în două etape: prima de ecologizare a împrejurimilor lacului Taut și cea de a doua constând în competiții sportive la handbal, fotbal și ciclism. La acțiune au participat elevi de la școlile din municipiul și județul.

Trofeul SPT - la volei, acțiune organizată de către DJST Arad în parteneriat cu Fundația "Ideea" la care au participat 20 de cluburi din România, Ungaria și Serbia.

Ziua judoului aradean, a adunat 475 de judoca la startul competiției din 5 țări, Ungaria, Serbia, Croația, Slovenia și România.

REZULTATE CAMPIONATE NAȚIONALE ȘI SPORTURI OLIMPICE 2015

Și în anul 2015, DJST Arad a organizat Târgul sportului aradean - **Sportfest**, de data aceasta într-o altă locație având ca parteneri Clinica MedLife Genesys și Galeria Arad. Au expus 30 de structuri sportive și au fost amenajate două locații unde s-au făcut demonstrații de judo, lupte/arte marțiale, gimnastică ritmică și aerobica, tenis de masă, dans modern și dans sportiv, tir, tir cu arcul, baschet în fotoliu rulant.

DJST Arad în parteneriat cu Inspectoratul Județean Școlar a derulat pe parcursul a trei etape a patra ediție a acțiunii "Arad, mobilizează-te!". Acțiunea a implicat elevi, profesori, părinți, antrenori, și s-a concretizat prin jocuri în bazin, jocuri în sală (parcursuri aplicative) fiind un bun prilej de consolidare a legăturii părinte-copil-scoala-sport.

De asemenea, printr-o colaborare foarte bună cu Inspectoratul Județean Școlar Arad, DJST s-a implicat și a acordat sprijin și în derularea competițiilor școlare din cadrul Olimpiadei Naționale a Sportului Școlar și nu numai, punând la dispoziție bazele sportive din subordine.

Acțiuni importante care s-au mai desfășurat în anul 2015:

- Cupa Mures-canotaj academic (ACS Vointa)
- Cupa Aradului - judo (LPS Arad)

- Triatlonul Aradului - (CS Experiența Multisport)
- Memorial „E. Roman” - gimnastica ritmica (CSM Arad)
- Cupa Aradului - natatie (CSM Arad)
- Cupa Vados- sah (CS Sah Club Vados)
- Duatlonul Aradului (CS Experiența Multisport).

Număr medalii	Loc	Categorie	Ramuri sportive	Cluburi
14	I	Seniori	Atletism, kaid, lupte gr romane, tenis de masa, tir, volei pe plaja	CSM Arad, CS UAV, CS Astra, ACS Voința
14	I	Tineret	Atletism, haltere, judo, lupte gr romane, tenis de masa	CSM Arad, CS UAV, LPS, CS Astra
40	I	Juniori	Atletism, gimn ritm, haltere, inot, lupte gr romane, tir	CSM Arad, LPS, CS Astra
7	I	Copii/cadeti	Baschet, ciclism, judo, lupte gr romane	CSM Arad, LPS, ACS Voința

TOTAL MEDALII LOC 1: 75

Număr medalii	Loc	Categorie	Ramuri sportive	Cluburi
21	II	Seniori	Atletism, baschet, ciclism, judo, kaid, lupte gr romane, volei pe plaja	CSM Arad, CS Baschet, ACS Voința, CS Astra, CS Fan
5	II	Tineret	Haltere, lupte gr romane, tenis de masa	CSM Arad, CS Astra
46	II	Juniori	Atletism, ciclism, gimn art, gimn ritm, haltere, inot, kaid, tenis de masa, tir	CSM Arad, ACS Voința, LPS
9	II	Copii/cadeti	Ciclism, inot, judo, lupte	CSM Arad, LPS, ACS Voința

TOTAL MEDALII LOC II: 81

Medalii	Loc	Categorie	Ramuri sportive	Cluburi
3	III	Copii/cadeti	Karate shotokan	CS Banzai

TOTAL MEDALII LOC III: 3

TOTAL MEDALII SPORTURI NEOLIMPICE : 13

REZULTATE INTERNATIONALE SPORTURI NEOLIMPICE 2015

	Număr medalii	Loc	Categoria	Ramuri sportive	Cluburi
Campionate Mondiale	1	I	Seniori	Gimnastica aerobica	CS UAV
	1	I	Copii	Sah	CS Sah Club Vados
	1	II	Seniori	Gimnastica aerobica	CS UAV
	2	II	Tineret	Eur&ka	CS Banzai
	1	II	Copii	Eur&ka	CS Banzai
	1	III	Tineret	Eur&ka	CS Banzai
	2	III	Cadeti	Eur&ka	CS Banzai

TOTAL MEDALII: 9 (2aur, 4 argint, 3 bronz)

	Număr medalii	Loc	Categoria	Ramuri sportive	Cluburi
Cupa Mondiala	1	I	Seniori	Gimn. aerobica	CS UAV
	1	II	Seniori	Gimn. aerobica	CS UAV

TOTAL MEDALII: 4 (2 aur, 1 argint, 1 bronz)

TOTAL MEDALII SPORTURI NEOLIMPICE: 11 (3 aur, 5 argint, 3 bronz)

REZULTATE INTERNATIONALE SPORTURI OLIMPICE 2015

Număr medalii	Loc	Categorie	Ramuri sportive	Cluburi
11	III	Seniori	Ciclism, judo, kaiac, lupte gr romane, tir	CSM Arad, ACS Voința, LPS, CS Astra
9	III	Tineret	Atletism, haltere, lupte gr romane, tenis de masa	CSM Arad, LPS, CS Astra
24	III	Juniori	Atletism, ciclism, gimn art, gimn ritm, haltere, inot, kaiac, tenis de masa, tir	CSM Arad, ACS Voința, LPS
7	III	Copii/cadet	Ciclism, inot, judo	ACS Voința, CSM Arad, LPS

TOTAL MEDALII LOC III: 51 TOTAL

MEDALII SPORTURI OLIMPICE: 207

REZULTATE CAMPIONATE NAȚIONALE SPORTURI NEOLIMPICE 2015

Număr medalii	Loc	Categorie	Ramuri sportive	Cluburi
2	I	Tineret	Karate shotokan	CS Banzai
3	I	Copii/cadeti	Karate shotokan	CS Banzai
			TOTAL MEDALII LOC I :	5
Număr medalii	Loc	Categorie	Ramuri sportive	Cluburi
2	II	Seniori	Automodelism, karate shotokan	CSM Arad, CS Banzai
o	II	Juniori	Karate shotokan	CS Banzai
			TOTAL MEDALII LOC II	5
Număr	Loc	Categorie	Ramuri sportive	Cluburi

TOTAL MEDALII: 18 (5aur, 7argint, 6bronz)

TOTAL MEDALII SPORTURI OLIMPICE: 26 (5 aur, 11 argint, 10 bronz)

TOTAL MEDALII: 18 (5aur, 7argint, 6bronz)

	Număr medalii	Loc	Categoria	Ramuri sportive	Cluburi
Cupa Europei	1	II	Seniori	Baschet	CS Baschet Arad
	1	III	Juniori	Judo	LPS Arad

TOTAL MEDALII: 2 (1 aur, 1 argint)

La nivelul municipiului Arad, următoarele săli de sport sunt omologate pentru diferite jocuri sportive (baschet, handbal, volei): Sala Sporturilor “Victoria”, Sala de sport a Universității Aurel Vlaicu , iar dintre cele școlare sunt Sala de sport Liceul Pedagogic, de tip A, cu tribune, Sala de sport Șc. Gen. Nr. 18, Sala de sport Șc. Gen. Nr. 12, Sala de sport Liceul de Artă, care sunt de tip B, fără tribune. Alte săli de sport din Arad: sala de baschet Decebal, sala de lupte de la LPS Arad(CSS Gloria), Sala de Judo, LPS Arad (CSS Gloria), sala de jocuri a CSM Arad, sala de gimnastica (Stadionul Gloria), sala de sport UVVG Arad.

Situația statistică referitoare la antrenori, instructori și arbitri în anul 2015:

- nr. de antrenori activi : 163
- nr. de instructori sportivi activi: 87
- nr. de arbitri activi: 347

Situația sportivilor legitimați:

SENIORI		COPII ȘI JUNIORI		TOTAL
BAIETI	FETE	BAIETI	FETE	
696	45	4216	480	
TOTAL: 741		TOTAL: 4696		

	Număr	Loc	Categoria	Ramuri sportive	Cluburi
Campionate	3	II	Juniori	Haltere, tenis de masa	CSM Arad
	3	III	Juniori	Haltere,tenis de masa	CSM Arad

TOTAL MEDALII: 6 (3 argint, 3 bronz)

	Număr medali	Loc	Categoria	Ramuri sportive	Cluburi
Campionate	2	I	Tineret	Atletism, tenis de masa	CSM Arad, CS UAV
	3	I	Juniori	Judo,natatie	CSM Arad, LPS
	1	II	Seniori	Atletism	CSM Arad
	4	II	Tineret	Atletism, tenis de masa	CSM Arad, CS UAV
	2	II	Juniori	Atletism, natatie	CSM Arad, LPS
	1	III	Tineret	Tennis de masa	CSM Arad
	5	III	Juniori	Atletism, judo, natatie	CSM Arad, LPS

1.3.6. Sănătatea

1.3.6.1. Sistemul, rețeaua sanitară din municipiul Arad¹

a) Spitale (publice, private), specialități, paturi, personal

a1) Spitale publice specialități, paturi, personal

Spitalul / <u>specialități</u>	Număr paturi aprobate la 31.12.2015	Personal cu studii medii la 31.12.2015		Personal cu studii sup. la 31.12.2015	
		Total d.c.	Asistenți	Total d.c.	Medici
Spitalul Clinic Județean de Urgență Arad	1.418	1.084	623	748	420
Alergologie și imunologie clinică	5				
Anestezie și terapie intensivă	52				23
Boli infecțioase	62				14
Cardiologie	73				13
Dermato-venerologie	25				7
Diabet zaharat, nutriție și boli metabolice	25				6
Endocrinologie	8				1
Expertiza medicală a capacității de muncă					
Farmacologie clinică					
Gastroenterologie	43				9
Genetică medicală					
Geriatrică și gerontologie					
Hematologie	30				7
Medicină de familie					23
Medicină de urgență					31
Medicină internă	65				32
Medicină generală					6
Medicina muncii	25				5
Medicină sportivă					1
Nefrologie	15				3
Neonatologie	65				3
Neurologie	46				16
Neurologie pediatrică					
Oncologie medicală	50				5
Pediatrie	75				26
Pneumologie	150				17
Psihiatrie	70				16
Psihiatrie pediatrică	12				3

¹ Sursa de date: Direcția de Sănătate Publică a Județului Arad

Radioterapie				1
Recuperare, medicină fizică și balneologie	34			3
Reumatologie	20			1
Chirurgie cardiovasculară				
Chirurgie generală	75			30
Chirurgie orală și maxilo-facială	5			1
Chirurgie pediatrică	30			4
Chirurgie plastică-microchirurgie reconstructivă	20			3
Chirurgie toracică	10			
Chirurgie vasculară	10			1
Neurochirurgie	10			1
Obstetrică-ginecologie	90			22
Oftalmologie	20			9
Ortopedie și traumatologie	65			14
O.R.L.	25			13
Urologie	28			6
Anatomie patologică				12
Epidemiologie				1
Igienă				
Medicină de laborator				11
Medicină legală				4
Radiologie–imagistică medicală				12
Îngrijiri paliative	30			4
Paturi închise temporar	50			

a2) Spitale private secții, paturi, personal

➤ **Spitalul MedLife Genesys**

Este o societate cu capital integral privat. În anul 2015 unitatea a dispus de o capacitate de 75 de paturi și au fost internați un număr de 1.581 pacienți.

Spitalul / secția	Număr paturi aprobate la 31.12.2015	Personal cu studii medii la 31.12.2015		Personal cu studii sup. la 31.12.2015	
		Total d.c.	Asistenți	Total d.c.	Medici
S.C. Genesys Medical Clinic S.R.L. Arad	75	84	46	36	20
Comp. chirurgie generală	4				
Comp. ginecologie	4				
Comp. obstetrică	10				
Comp. neonatologie	10				
Comp. A.T.I	2				

Comp. terapie intensivă neonatologie	2		
Compartiment medicină internă	21		
Compartiment chirurgie și ortoped. infantilă	6		
Compartiment ortopedie și traumatologie	2		
Comp. pediatrie	12		
Comp. chirurgie O.R.L.	2		

➤ **Centrul Medical Laser System.**

Centrul este o societate cu capital integral privat. În anul 2015, s-a ajuns la un număr de 140 paturi pentru spitalizare specialități, spitalizare continuă și spitalizare de zi, iar un număr de 49.622 persoane au beneficiat de asistență medicală.

Spitalul / secția	Număr paturi aprobate la 31.12.2015	Personal cu studii medii la 31.12.2015		Personal cu studii sup. la 31.12.2015	
		Total d.c.	Asistenți	Total d.c.	Medici
S.C. Laser System S.R.L. Arad	140	60	20	37	29
Compartiment medicină internă	6				
Comp. recuperare, med. Fizică și balneologie (ortopedie-traumatologie, neurologie)	26				
Comp. specialități chirurgicale (chirurgie generală, oftalmologie)	11				
Comp. Obstetrică-ginecologie	13				
Compartiment ATI	4				
Compartiment psihiatrie cronici (Alzheimer)	22				
Compartiment îngrijiri paliative	58				

➤ **Centrul de dializă Avitum**

Centrul de Dializă Avitum din Arad aparținând companiei B.Braun – reprezintă o investiție de aproximativ 6 milioane lei, și a fost inaugurat în ianuarie 2012, având capacitatea maximă de a oferi servicii medicale de hemodializă pentru 300 pacienți, în trei schimburi. În municipiul Arad Centrul de dializă funcționează cu 30 de paturi de spitalizare de zi și compartiment de dializă peritoneală. Numărul total de pacienți tratați în momentul de față este de 169. Personal angajat: 6 medici de specialitate – nefrologie, personal auxiliar 35.

b) Ambulatorii integrate / de specialitate ale spitalelor

Conform structurilor organizatorice aprobate de Ministerul Sănătății, spitalele publice din municipiul Arad au în componență, pe lângă secțiile mai sus enumerate și următoarele laboratoare, compartimente, cabinete, servicii, etc:

SPITALUL CLINIC JUDEȚEAN DE URGENȚĂ ARAD

Farmacie (cu puncte de lucru pe str. Piața Mihai Viteazu și str. Episcopiei)
Farmacie 2
Blocuri operatorii (sediul central, str. Piața Mihai Viteazu, str. Episcopiei)
Sterilizare
Laborator explorări funcționale (cu punct de lucru pe str. Piața Mihai Viteazu)
Laborator radioterapie
Laborator recuperare, medicină fizică și balneologie -baza de tratament (str. Piața Mihai Viteazu)
Compartiment audiologie și foniatrie
Serviciul de anatomie patologică (cu puncte de lucru pe str. Piața Mihai Viteazu și str. Episcopiei)
-histopatologie
-citologie
-prosectura
Serviciul Județean de medicină legală
Serviciul de prevenire și combatere a infecțiilor nozocomiale
Serviciul de evaluare și statistică medicală
Cabinet diabet zaharat, nutriție și boli metabolice
Cabinet oncologie medicală
Cabinet planificare familială
Cabinet medicină sportivă
Centru de sănătate mintală cu staționar de zi - 30 locuri
Dispensar TBC
Ambulatoriul integrat cu cabinete în specialitățile (sediul central și clădirile în care funcționează paturile de profil):
a) pentru adulți
Cabinet medicină internă
Cabinet gastroenterologie
Cabinet hematologie
Cabinet cardiologie
Cabinet chirurgie maxilo-facială
Cabinet chirurgie plastică -microchirurgie reconstructivă
Cabinet obstetrică-ginecologie
Cabinet neonatologie
Cabinet neurologie
Cabinet endocrinologie
Cabinet ORL
Cabinet oftalmologie
Cabinet psihiatrie
Cabinet chirurgie generală
Cabinet urologie
Cabinet ortopedie-traumatologie
Cabinet boli infecțioase
Cabinet pneumologie
Cabinet reumatologie
Cabinet nefrologie
Cabinet medicina muncii
Cabinet dermato-venerologie
Cabinet recuperare medicină fizică și balneologie

Săli de tratament
Compartiment de evaluare și statistică medicală
Laborator clinic analize medicale (cu puncte de lucru pe str. Piața Mihai Viteazu și str. Episcopiei)
Laborator clinic radiologie și imagistică medicală (cu puncte de lucru pe str. Piața Mihai Viteazu și str. Episcopiei)
-computer tomograf
-RMN
Compartiment endoscopie digestivă
b) pentru copii
Cabinet pediatrie
Cabinet chirurgie și ortopedie infantilă
Cabinet oftalmologie
Cabinet ORL
Cabinet neuropsihiatrie infantilă
Săli de tratament
Aparat funcțional
<i>Laboratoarele deserveșc atât paturile de spital cât și ambulatoriile</i>
La nivelul Spitalului Clinic Județean de Urgență Arad, funcționează: Centrul județean de diabet, nutriție și boli metabolice, Centrul de Sănătate a Reproducerii și Planificare Familială și Centrul Antirabic

c) Servicii de ambulanță (public și privat)

Activitatea de urgență este asigurată de Serviciul de Ambulanță Județean Arad cu 51 de ambulanțe și serviciul UPU/SMURD din cadrul Spitalului Clinic Județean de Urgență în sistem public.

d) Policlinici, dispensare (școlare, studentești, sportive)

Cabinete școlare au trecut începând cu data de 01 iulie 2009 în subordinea Primăriei Arad.

e) Cabinete stomatologice (publice, private)

Cabinete stomatologice	
Sistem	Număr cabinete în municipiul Arad
Public	0
Privat	331
TOTAL	331

f) Cabinete ale medicilor de familie

Cabinete ale medicilor de familie	
Sistem	Număr cabinete în municipiul Arad
Public	98
Privat	16
TOTAL	114

g) Cabinete medicale de specialitate

Cabinete medicale de specialitate	
Sistem	Număr cabinete în municipiul Arad
Public	Ambulatorul integrat SCJU
Privat	238
TOTAL	238

h) Farmacii (publice și private)

Farmacii	Număr farmacii în municipiul Arad
Sistem	
Privat	69

În sistemul public funcționează farmacia cu circuit închis a S.C.J.U. (1 cu trei puncte de lucru).

► **Ponderea principalelor boli în municipiul Arad: (în evidențele medicilor de familie)**

Specificare	Rând	Tbc	Malari	Tumor	Anemii	Gușa	Diabet	Malnu-	Rahitis	
		.A1 5- A19	e B50- B54	i malign e C00- C97	(se exclud anemiile secundare) D50-D64	simplă și nodular ă netoxică E01-E04	zahara t E10- E14	triție proteino -calorică E40-E46	m evolutiv E55	
A	B	01	02	03	04	05	06	07	08	
Aflați	01	599	0	2.517	1.707	1.294	7.784	110	80	
Intrați	02	59	0	372	410	156	841	20	8	
Ieșiți	03	63	0	253	211	68	346	10	12	
Rămași în evidență	04	595	0	2.636	1.906	1.382	8.279	120	76	
Rând	Obezitate	Tulburări	Boli	Boala	Scleroză	Epilepsii	Reuma-	Cardiopatii	Boli	Cardio-
	E66	mentale și de com- portame nt F00- F99	psihice F01- F39	Alzheimer G30	ă multipl ă G35	e G40- G41	tism articular acut I00-I02	ii reumatis m. cornice I05-I09	hiperte nsive I10-I15	patie ischem ică I20-I25
B	09	10	11	12	13	14	15	16	17	18
01	6.451	2.637	791	205	57	770	149	313	26.293	14.300
02	642	648	124	47	9	76	55	40	2.522	850
03	211	147	156	46	3	50	34	12	1.025	762
04	6.882	3.138	759	206	63	796	170	341	27.790	14.388

Rând	Cord pulmonar cronic I27.9	Boli cerebro-vasculare I60-I69	Boli pulmonare cronice obstructive J41-J47	Boală ulceroasă K25-K28	Ciroza și alte hepatite cronice K70-K76	Insuficiență renală cronică N00-N08; N10-N19	Calculoză urinară N20-N23	Anomalii congenitale Q00-Q99	Anom. congenit. ap. circ. Q20-Q28	Mala dia Down Q90
B	19	20	21	22	23	24	25	26	27	28
01	970	4.892	4.451	3.026	2.843	768	1.367	82	82	28
02	120	562	514	112	222	113	191	116	9	4
03	39	464	319	178	257	87	233	9	51	2
04	1.051	4.990	4.646	2.960	2.808	794	1.325	189	40	30

Principalele boli, grupe sau clase de boli

Bolnavi iesiti din spital	din care:		Din total: pe boli, grupe sau clase de boli										
	rural	sub un an	Infectioase	Tumori maligne	Aparat circulator	din care:			Aparat respirator	Aparat digestiv	Aparat urogenital	Sistem osteo-articular	Traumatisme/otraviri
						Infarct ac. miocardic	Alte ischem. miocardice	Cerebrovasculare					
1	2	3	4	5	6	7	8	9	10	11	12	13	14
46052	21538	3677	2452	4189	5859	414	238	1418	5275	4341	2467	2735	3042

➤ Evoluția numărului de medici și cadre sanitare în unitățile sanitare publice cu paturi

Spitalele publice din municipiul Arad	2010		2011		2012		2013		2014	
	Medici	Cadre sanitare	Medici	Cadre sanitare	Medici	Cadre sanitare	Medici	Cadre sanitare	Medici	Cadre sanitare
Spitalul Clinic Jud. de Urgență	225	547	363	1.322	265	1.324	398	1.356	416	1.382
Spitalul Clinic Municipal	88	304	0	0	0	0	0	0	0	0
Spit. Clinic de Obs. și Ginec. "DR. SALVATOR VUIA"	31	159	0	0	0	0	0	0	0	0
Total mun. Arad	344	1.010	363	1.322	265	1.324	398	1.356	416	1.382

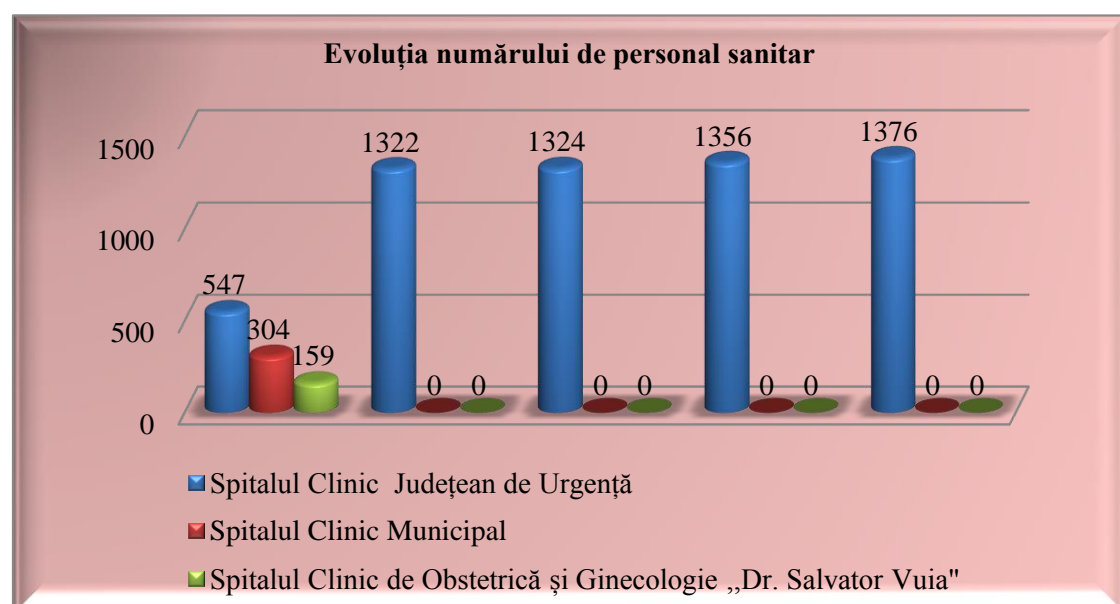
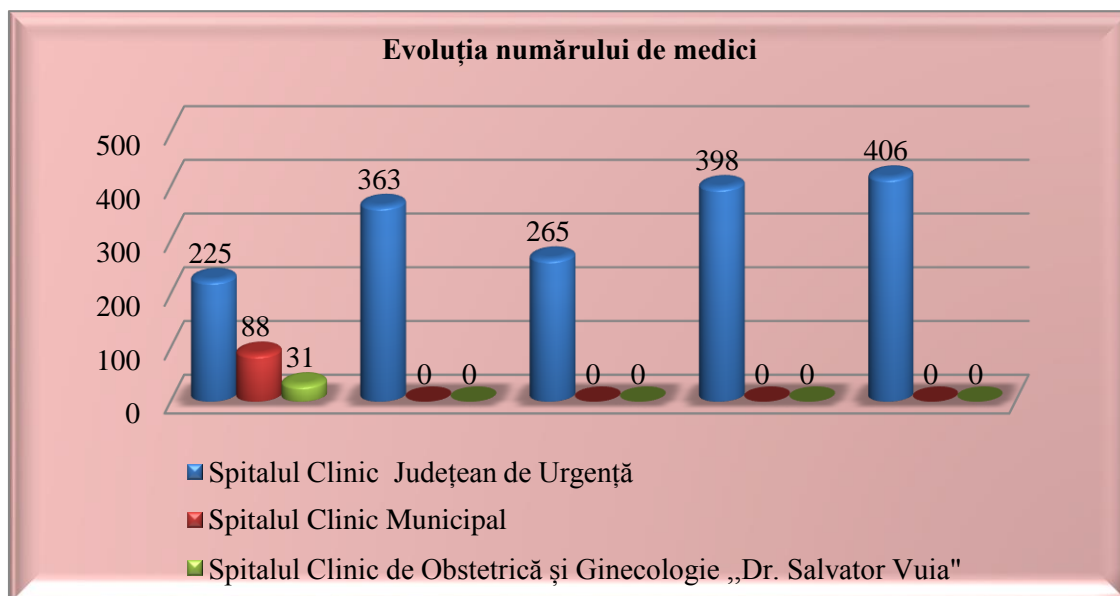

➤ **Spitalul Clinic Județean de Urgență Arad**

Spitalul Clinic Județean de Urgență Arad, în urma procedurii de unificare, realizată în cursul anului 2011, cu o structură aprobată de Ministerul Sănătății are 28 secții, din care două secții sunt la o distanță de 100 km, respectiv la 35 km de sediul central, 26 de compartimente de specialitate, stație de hemodializă, Unitate de Primire Urgențe (UPU) – SMURD sediul central și cu punct de lucru distinct în oraș Sântana la o distanță de 60 km de sediul central, laborator cu 4 puncte de lucru, farmacie cu 3 puncte de lucru, ambulatoriu integrat cu cabinete de specialitate pentru adulți și copii, de asemenea, cu puncte de lucru în diferite localități, structură funcțională la capacitate maximă aprobată fiind de 1.368 paturi.

TOTAL POSTURI:		31 Dec. 2015
MEDICI:	Medici	221
	Medici rezidenți	188

ALT PERSONAL SANITAR:	Asistenti medicali	852
	Registratori medicali/ statisticieni medicali	74
PERSONAL SANITAR AUXILIAR:	infirmier	291
	brancardier	49
ALT PERSONAL SANITAR SUPERIOR:	Farmacisti, biologi, asistent social, psiholog, chimist, etc.	29

Evoluția numărului de medici și cadre sanitare: În cursul anului 2015 s-au angajat un număr de: 6 medici, 57 medici rezidenți, 29 asistenți medicali și 10 registratori medicali. **Total angajați în 2015 medici și cadre sanitare: 102.**

Tot în cursul anului 2015 au încetat raporturile cu unitatea noastră: 19 medici, 2 medici rezidenți, 23 asistenți medicali, 2 registrator/statistician medical. **Total raporturi munca încetate în 2015 medici și cadre sanitare: 46**

➡ **Situația investițiilor Spitalului Clinic Județean de Urgență Arad pe surse de finanțare realizate în anul 2015:**

Nr. crt.	SURSA DE FINANȚARE	DENUMIRE MIJLOC FIX/OBIECTIV	VALOARE [Lei]
1	Bug. local Primărie	Combina electroterapie	10790,77
2	Bug. local Primărie	Aparat de ultrasunete	8.764.12
3	Bug. local Primărie	Aparat unde scurte	21.910.30
4	Bug. local Primărie	Aparat magnetoterapie	10.955.15
5	Bug. local Primărie	Baie galvanica	38.343.03
6	Bug. local Primărie	Aparat laser terapie MLS	66.278.67
7	Bug. local Primărie	Aparat portabil electroneurostim.trans	7230,4
8	Bug. local Primărie	Aparat ventilatie artificiala normal	115.311.00 4.845.00
10	Bug. local Primărie	Aparat ventilatie artificiala mobil	16.058.00
13	Bug. local Primărie	Termostat pentru încălzirea sangelui	30.948.30
14	Bug. local Primărie	Pulsoximetre	50.766.94
15	Bug. local Primărie	Nazofaringolarinoscop	2.133.06
16	Bug. local Primărie	Monitoare 3 buc.	29578,91
17	Bug. local Primărie	Monitor 1 buc.	13967,82
18	Bug. local Primărie	Aparat distilat apa	6000
19	Bug. local Primărie	Aspirator chirurgical de putere	55000
20	Bug. local Primărie	Aspirator chirurgical	21999,98
21	Bug. local Primărie	Trusa foarfeci chirurgicale	5.000.00
22	Bug. local Primărie	Trusa chirurgie	115.945.79
23	Bug. local Primărie	Injectomate	81.999.03
24	Bug. local Primărie	EKG FIX	52.000.00
25	Bug. local Primărie	EKG PORTABIL	27.999.99
26	Bug. local Primărie	Sonda eco cord 2,5 MHz interne II	25.000.00
27	Bug. local Primărie	Spirometru	6.000.00
28	Bug. local Primărie	Reflector de picior	2.999.99
29	Bug. local Primărie	Uretrotom	23.000.00

30	Bug. local Primărie	Ureteroscop semirig cu accesorii	36.000.00
31	Bug. local Primărie	Echipament dezghetare și încălzire plasma și sange pentru ATI 1 SI 2	31.000.00
32	Bug. local Primărie	Cantar electronic cu platforma de uz medical	16.000.00
33	Bug. local Primărie	Laser chirurgical cu aspirator de fum	130.000.00
34	Bug. local Primărie	Masa operatie dermatologie	86.000.00
TOTAL			1.157.303,45

TOTAL INVESTIȚII REALIZATE ÎN ANUL 2015

TOTAL GENERAL	1.157.303,45
----------------------	---------------------

1.3.6.2. Casa de Asigurări de Sănătate Arad

A. Contractarea și decontarea serviciilor medicale, medicamente și dispozitive medicale la nivelul municipiului Arad , în perioada 01.01.- 31.12.2015

Serviciile medicale, medicamentele cu și fără contribuție personală și unele materiale sanitare în tratamentul ambulatoriu, dispozitivele medicale destinate recuperării unor deficiențe organice sau funcționale în ambulatoriu, precum și cele acordate în cadrul programelor naționale de sănătate se acordă în baza contractelor negociate și încheiate între furnizori și CAS Arad.

Pentru anul 2015, contractarea serviciilor medicale, medicamente, materiale și dispozitive medicale s-a realizat conform Hotărârii de Guvern nr.400/2014 pentru aprobarea pachetelor de servicii medicale și a Contractului-cadru care reglementează condițiile acordării asistenței medicale în cadrul sistemului de asigurări sociale de sănătate pentru anii 2014 – 2015 și a Ordinul comun MS/CNAS nr. 388/186/2015 pentru aprobarea Normelor metodologice de aplicare în anul 2015 a Contractului-cadru și a avut ca scop încheierea contractelor cu furnizorii de servicii medicale care la data de 31.03.2015 se aflau în relație contractuală cu CAS Arad și cu noi furnizori care au solicitat încheierea de contracte de furnizare de servicii medicale, medicamente, materiale și dispozitive medicale.

Pentru perioada 01.01.2015-30.04.2015 CAS Arad a încheiat acte adiționale la contractele de furnizorii de furnizare de servicii medicale, medicamente, materiale și dispozitive medicale încheiate în anul 2014 în temeiul Hotărârii de Guvern nr.400/2014 pentru aprobarea pachetelor de servicii medicale și a Contractului-cadru care reglementează condițiile acordării asistenței medicale în cadrul sistemului de asigurări sociale de sănătate pentru anii 2014 – 2015 și a Ordinul comun MS/CNAS nr.619/360/29.05.2014 cu modificările și completările ulterioare.

Situația încheierii contractelor cu furnizorii de servicii medicale din municipiul Arad în perioada 01.04.2015-31.12.2015.

Nr. Crt	Tip de asistență	Nr. contracte încheiate începând cu 01.04.2015 cu furnizorii din municipiul Arad	Nr. contracte în derulare la 31.12.2015 cu furnizorii din municipiul Arad
1	asistența medicală primară	95	95
2	asistența medicală în ambulatoriul de specialitate pentru specialități clinice	57	57
3	asistența medicală în ambulatoriul de specialitate pentru specialități paraclinice	20	21
4	servicii medicale de medicina dentară	97	97
5	servicii medicale de recuperare	7	7
6	furnizori de dispozitive medicale	7	7
7	servicii medicale prespitalicești	2	2
8	servicii medicale spitalicești	7	7
9	furnizare de medicamente cu și fără contribuție personală	63	63
10	programe de sănătate	2	2
11	servicii de îngrijiri medicale la domiciliu	5	5
TOTAL		362	363

Asistență medicală primară

La data de 31.12.2015 se aflau în contract cu CAS Arad un număr de 95 de furnizori de servicii din asistența medicală primară din municipiul Arad.

Pe parcursul anului 2015 nu s-au înregistrat modificări substanțiale în ceea ce privește numărul de asigurați și numărul de persoane beneficiare ale pachetului minimal de servicii înscrise pe listele medicilor de familie. Astfel, la data de 31.12.2015, pe listele medicilor de familie din municipiul Arad erau înscrși un număr de 172.686 de pacienți din care 144.411 pacienți asigurați (beneficiari ai pachetului de servicii de bază) și 29.256 pacienți neasigurați (beneficiari ai pachetului minimal de servicii).

În anul 2015, în asistența medicală primară au fost furnizate pacienților înscrși pe listele tuturor medicilor de familie un număr de 2.713.559 servicii, din care 1.337.670 servicii plătite și un număr de 1.375.889 servicii incluse în plata per capital.

Având în vedere prevederile HG nr. 400/2014 pentru aprobarea Contractului-cadru privind condițiile acordării asistenței medicale în cadrul sistemului de asigurări sociale de sănătate pentru anul 2014-2015 cu modificările și completările ulterioare ale Ordinului MS/CNAS NR.388/186/2015 privind aprobarea Normelor metodologice de aplicare în anul 2015 a Contractului-cadru aprobat prin HG nr.400/2014, cu modificările și completările ulterioare, structura serviciilor medicale decontate de CAS Arad include următoarele tipuri de servicii:

- serviciile medicale curative (respectiv consultațiile pentru afecțiuni acute, subacute și acutizările unor afecțiuni cronice),

- consultații periodice pentru îngrijirea generală a asiguraților cu boli cronice,
- consultații la domiciliul asiguraților

Numărul și structura pe grupe de vârstă a persoanelor beneficiare ale pachetelor de servicii rămân nemodificate.

Începând cu data de 01.04.2015, conform prevederilor Ordinului M.S./C.N.A.S. nr. 388/186/2015, pentru aprobarea Normelor metodologice de aplicare în anul 2015 a Contractului-cadru privind condițiile acordării asistenței medicale în cadrul sistemului de asigurări sociale de sănătate pentru anul 2015 aprobat prin H.G. 400/2014, valoarea punctului «per capita», unică pe țară este de 4,00 lei, iar valoarea minimă garantată a unui punct pentru plata pe serviciu medical, unică pe țară este de 1,90 lei .

Suma decontată de CAS Arad furnizorilor de servicii medicale din asistența medicală primară din municipiul Arad a fost de 14.404.842,48 lei în limita bugetului alocat pentru acest tip de asistență medicală de **32.543.000 lei**.

1. Asistența medicală de specialitate din ambulatoriul de specialitate

La 31.12.2015 Casa de Asigurări de Sănătate Arad avea încheiate un număr de 57 de contracte de furnizare de servicii medicale în ambulatoriul de specialitate din municipiul Arad. Serviciile medicale de acupunctura au fost furnizate în trim. I 2015 de un furnizor de servicii medicale în valoare de 9.193,00 lei.

În anul 2015, valoarea minim garantată pentru un punct pe serviciu medical unică pe țară a fost în valoare de 1,80 lei.

Având în vedere valoarea minim garantată a punctului pe serviciu și numărul de consultații înregistrate în anul 2015, suma decontată furnizorilor din ambulatoriul de specialitate pentru specialitățile clinice din municipiul Arad a fost de **9.634.594,86 lei** în limita bugetului alocat pentru acest tip de asistență medicală de **11.713.000,00 lei**.

În anul 2015, au fost efectuate de către medicii din ambulatoriul de specialitate din municipiul Arad un număr de 264.302 consultații.

2. Servicii medicale de recuperare

În anul 2015 CAS Arad a încheiat 7 contracte de furnizare de servicii medicale de recuperare cu unitățile ambulatorii de recuperare-reabilitare din municipiul Arad, iar la sfârșitul anului 2015 se aflau în contract cu CAS Arad tot un număr de 7 furnizori.

Din bugetul alocat pentru decontarea serviciilor medicale de recuperare – reabilitare a sănătății în ambulatoriu pentru anul 2015 de 652.417,50 lei, suma decontată furnizorilor de recuperare inclusiv celor de acupunctura din municipiul Arad a fost de 1.045.000,00 lei.

3. Asistența medicală dentară

Având în vedere că în perioada de contractare s-au încheiat un număr de 13 contracte noi cu furnizori de servicii medicale în asistența medicală dentară, la finalul anului 2015 CAS Arad avea în derulare

un număr de 97 de contracte. În aceste cabinete, pe parcursul anului 2015, și-au desfășurat activitatea 118 de medici dentiști.

În anul 2015 în limita bugetului alocat pentru acest tip de asistență medicală de **2.683.000,00 lei**, au fost furnizate, de către medicii dentiști din municipiul Arad în baza contractelor încheiate cu furnizorii de servicii de medicină dentară, servicii de profilaxie, acte terapeutice (tratamente) pentru următoarele categorii de asigurați : 1.090 de copii sub 18 ani și 3.134 asigurați peste 18 ani.

Având în vedere că plata serviciilor din asistența medicală ambulatorie de specialitate pentru specialitatea de medicină dentară se face prin tarif pe serviciu medical cuantificat în lei, suma decontată în anul 2015 de CAS Arad furnizorilor din municipiul Arad (în funcție de tipurile de servicii medicale de medicina dentară și tarifele aferente), a fost de **1.503.215,80 lei**.

4. Îngrijiri la domiciliu

În ceea ce privește acordarea de servicii de îngrijiri medicale la domiciliu, la 31.12.2015 se aflau în contract cu CAS Arad un număr de 5 furnizori de servicii de îngrijiri medicale la domiciliu din municipiul Arad.

Pentru anul 2015, decontarea serviciilor de îngrijiri medicale la domiciliu s-a făcut la tariful pe caz pentru un episod de îngrijire la domiciliu care se obține înmulțind numărul de zile de îngrijire corespunzător unui episod de îngrijire la domiciliu cu tariful pe o zi de îngrijire la domiciliu. Tariful maximal pe o zi de îngrijire la domiciliu este de 55 lei, pentru îngrijirile acordate asiguraților cu status de performanță ECOG 4, tariful maximal pentru o zi de îngrijire acordat asiguraților cu status de performanță ECOG 3 este de 50 lei.

În anul 2015 s-au emis un număr de 1.787 de decizii de îngrijiri la domiciliu pentru un număr de 1.027 de persoane (CNP unic). CAS Arad a decontat 92.140 de servicii medicale realizate în 17.003 zile de îngrijiri medicale la domiciliu în valoare de **854.828,75 lei**, în limita bugetului aprobat pentru anul 2015 de **866.000,00 lei**.

5. Servicii medicale paraclinice - radiologie și imagistică medicală

La 31.12.2015, Casa de Asigurări de Sănătate Arad avea în derulare un număr de 21 contracte cu furnizori de servicii medicale paraclinice - laboratoare de analize medicale, radiologie și imagistică medicală din municipiul Arad, din care:

- ✓ 15 laboratoare de analize medicale
- ✓ 1 laborator pentru examinări de histopatologie
- ✓ 5 furnizori de investigații radiologice și de imagistică medicală

În perioada 01.01.2015-31.12.2015, asigurații municipiului Arad au beneficiat de un număr de aprox. 882.214 investigații paraclinice, pentru care CAS Arad a decontat către furnizori suma de **10.601.493,00 lei**.

TIP DE INVESTIGAȚIE	NR. DE INVESTIG.	SUMA DECONTATĂ - lei-
analize de laborator	859.430	7.727.268
examinari radiologice/inalta perform	22.784	2.874.225
TOTAL	882.214	10.601.493

În funcție de tipul de investigații – analize medicale respectiv investigații de radiologie și imagistică medicală, ponderea cea mai mare o reprezintă analizele medicale de laborator.

În funcție de sumele decontate de CAS Arad pentru investigațiile paraclinice, ponderea o reprezintă tot analizele medicale de laborator.

6. Dispozitive medicale destinate recuperării deficiențelor organice și fiziologice

La 31.12.2015 CAS Arad derula în beneficiul asiguraților săi un număr de 7 contracte cu furnizori de dispozitive medicale pe raza municipiului Arad, restul până la 73 de contracte fiind încheiate cu furnizori care nu au sediu social/puncte de lucru pe raza municipiului Arad.

În perioada 01.01.2015-31.12.2015, din bugetul total destinat acestui tip de asistență medicală, CAS Arad a decontat suma de aproximativ **2.775,00** mii lei pentru asigurații municipiului, sumă care a acoperit nevoia de dispozitive medicale pentru un număr de circa 1.700 beneficiari.

În baza solicitărilor asiguraților și având în vedere criteriile de prioritate cât și cele de soluționare a listelor de prioritate întocmite, au fost aprobate următoarele tipuri de dispozitive medicale:

- echipamente pt oxigenoterapie – 15,00%,
- dispozitive pentru protezare stomii – 20,00%,
- dispozitive incontinența urinară – 24,50%,
- proteze pentru membrul inferior – 7,50%,
- proteze pentru membrul superior – 1.50%
- proteza de san – 1,00%
- orteze – 6,50%,
- dispozitive pentru protezare ORL – 15,00%,
- dispozitive de mers – 6,50%,
- încălțăminte ortopedică – 0,50%.

Din care pentru copii 7,70% reprezentand aproximativ **335,00 lei**

Bugetul alocat în anul 2015 pentru dispozitive medicale a fost de **4.354,00** mii lei.

7. Servicii medicale farmaceutice

La data de 31.12.2015, în municipiul Arad își desfășurau activitatea în relație contractuală cu CAS Arad un număr de 63 de furnizori de servicii farmaceutice.

La data de 31.12.2015 consumul de medicamente eliberate de farmaciile din municipiul Arad a fost în valoare totală de **78.775.948,66 lei**, din care 50.663.867,56 lei pentru medicamente compensate și gratuite și 28.112.081,10 lei pentru medicamente utilizate în programele naționale de sănătate.

Situația centralizatoare a consumului de medicamente gratuite și compensate, cronice licitate, cronice orientative, a medicamentelor utilizate în programele naționale de sănătate pe anul 2015, este prezentată în tabelul următor:

PERIOADA	GR+COMP, CRONICE LICITAȚII, CRONICE ORIENTATIVE	PROGRAME SĂNĂTATE	Din care :					
			DIABET	TESTE	ONCOLOGIE	ENDO	POST TRANSPLANT	SCLA
TOTAL 2015	50.663.867,56	28.112.081,10	18.028.753,89	1.537.609,20	7.721.836,11	43.864,97	761.859,64	6.896,86

8. Servicii medicale în unități sanitare cu paturi

În anul 2015 în municipiul Arad au funcționat 3 unități sanitare cu paturi (Spitalul Clinic Județean de Urgență, Centrul Medical Laser System, SC Genesys Medical Clinic SRL și 4 unități sanitare pentru spitalizare de zi (Euromedic Romania, SC Laurus Medical SRL, SC Infomedica SRL, SC Optica Cristi SRL). Din punct de vedere al modului de acoperire al specialităților medicale, cele 7 spitale din Municipiul Arad acoperă 90% din specialitățile prevăzute în nomenclatorul spitalelor și peste 85% din numărul de bolnavi. Situația serviciilor medicale spitalicești realizate în perioada 01.01.2015-31.12.2015, este prezentată în tabelul următor:

UNITATEA SANITARĂ	DRG	Cronici	Spit.zi	TOTAL
Spitalul Clinic Județean de Urgență Arad	42.016	21.141	20.373	83.530
Centrul Medical Laser System	137	1167	1.999	3.303
SC Genesys Medical Clinic SRL	1.343		1314	2.657
Euromedic Romania	-	-	1.402	1.402
SC Laurus Medical SRL	-	-	356	356
SC Infomedica SRL			1511	1.511
SC Optica Cristi SRL			41	41
TOTAL Municipiul Arad	43.496	22.308	26.996	92.800

Pentru cele 7 unități sanitare cu paturi din municipiul Arad, situația decontării serviciilor medicale spitalicești realizate în perioada 01.01.2015-31.12.2015, este prezentată în tabelul următor:

UNITATEA SANITARĂ	DRG	Cronici	Spitalizare de zi	TOTAL (lei)
Spitalul Județean Arad	75.948.805	12.605.147	5.038.233	93.592.186
Centrul Medical Laser System Arad	182.003	5.936.142	828.527	6.946.672
SC Genesys Medical Clinic SRL	2.125.960		550.664	2.676.624
Euromedic Romania			464.783	464.783
SC Laurus Medical SRL			138.879	138.879
SC Infomedica SRL			523.000	523.000
SC Optica Cristi SRL			27.600	27.600
TOTAL Municipiul Arad	78.256.769	18.541.289	7.571.686	104.369.744

9. Asistență medicală de urgență și transport sanitar

În anul 2015, CAS Arad a încheiat 2 contracte cu SCM Neuromed SRL și SC Rational Trans-Med SRL pentru furnizarea de servicii medicale de urgență și transport sanitar.

Valoarea serviciilor medicale de urgență și transport sanitar contractate pentru anul 2015 a fost de **758.000 lei**, decontarea acestora realizându-se în procent de 100%.

10. Programe naționale de sănătate

Programele naționale de sănătate finanțate din Bugetul Fondului Național Unic al Asigurărilor Sociale de Sănătate se derulează printr-o unitate sanitară cu paturi din municipiul Arad - Spitalul Clinic Județean de Urgență Arad, un centru de dializa privat - Centrul de Dializă Avitum și farmacii cu circuit deschis.

În anul 2015 au beneficiat de medicamente și materiale sanitare, asigurate prin programele naționale de sănătate, un număr de **21.071** de pacienți, pentru care s-au înregistrat cheltuieli totale în valoare de **50.994.077,56 lei**, după cum urmează :

Nr. Crt.	Programul	Unitatea sanitara	Cheltuieli în perioada 01.01 - 31.12.2015	Nr. de pacienți în perioada 01.01 - 31.12.2015	Cost mediu/bolnav în perioada 01.01-31.12.2015 (lei)
1	Cardiologie	Spitalul Clinic Județean de Urgenta Arad	162.795,72	72	2.261,05
2	Oncologie	Spitalul Clinic Județean de Urgenta Arad	8.603.349,32	966	8.906,16
		Farmacii	7.454.316,08	1.286	5.796,51
3	Diabet	Spitalul Clinic Județean de Urgenta Arad	29.730,33	642	46,31
		Farmacii	19.418.133,16	18.756	1.035,30
		H.Glicozilata	12.831,00	603	21,28
4	Teste copii si adulti	Farmacii	1.581.411,60	4.635	341,19
5	Dializă și hemodializa	Spitalul Clinic Județean de Urgenta Arad	2.146.192,00	104	20.636,46
6	Dializă și hemodializa	Centrul de Dializa Avitum	8.163.902,55	181	45.104,43
7	Hemofilie si Talasemie	Spitalul Clinic Județean de Urgenta Arad	213.446,22	8	26.680,78
8	Boli rare - Mucopolizaharidoza tip II (sindrom Hunter)	Spitalul Clinic Județean de Urgenta Arad	1.617.627,37	1	1.617.627,37
9	Boli rare - Scleroza laterala amiotrofica	Farmacii	6.896,86	2	3.448,43
10	Endocrine	Spitalul Clinic Județean de Urgenta Arad	27.220,95	108	252,04
		Farmacii	40.576,21	5	8.115,24
11	Ortopedie	Spitalul Clinic Județean de Urgenta Arad	753.788,55	297	2.538,01
12	Posttransplant	(prin farmacii)	761.859,64	48	15.872,08
TOTAL			50.994.077,56	21.071	x

II. CARDURI EUROPENE ELIBERATE

În anul 2015 au fost emise de către Casa de Asigurări de Sănătate Arad un număr de 11.098 de carduri europene de asigurări sociale de sănătate, 461 certificate provizorii de înlocuire a cardului european, 558 de formulare europene emise și au fost primite un număr de 4.419 de formulare europene.

B. SITUAȚIE BOLI PE MUNICIPIU

Cele mai frecvente afecțiuni pentru care pacienții s-au prezentat la medicii din municipiul Arad în anul 2015 au fost: Boli ale aparatului circulator, Boli ale aparatului respirator, Boli ale aparatului digestiv, Tumori, Boli ale sistemului nervos, Boli ale aparatului genito-urinar, Boli infecțioase și parazitare, Boli endocrine, de nutriție și metabolism.

C. STAREA DE SĂNĂTATE /RISC DE BOALĂ

În urma analizei serviciilor efectuate în anul 2015 de către furnizorii de servicii medicale din municipiul Arad s-au identificat principalele cauze de risc de boală pe tipuri: Diabet zaharat tip.2, afecțiuni cardiovasculare, hepatica cronică de etiologie virală, cancer uterin, cancer col uterin, cancer sâni, accident vasculo-cerebral, boala renală cronică, cancer colorectal, osteoporoza la femei, epilepsie.

1.3.7. Cultura

1.3.7.1. Asociația Arad Capitala Europeană a Culturii 2021

În decursul anului 2015, Aradul a intrat în cursa pentru obținerea candidaturii de Capitală Europeană a Culturii 2021. În vederea realizării acestui demers, au fost organizate o serie de activități, dintre care cele mai importante au fost:

- în luna martie 2015 a avut loc lansarea conceptului de candidatură;
- în luna aprilie s-a organizat evenimentul: *OpenEurope. Din Arad în Europa, escală în...Italia!* De asemenea, au fost realizate proiectele: „Festivalul Doinaș”, *Conferința Sterea Gulea-Gabriela Adameșteanu*, *Conferința „25 de ani ai Revistei 22”*, *Conferința despre vocația europeană a presei arădene*, *Dialogurile cu Florin Iepan-Sebastian Lăzăroiu-Magda Cârneli*, „Open Days la Comitetul Regiunilor Bruxelles”, lansarea proiectului dedicat operei artistului plastic Petru Stoicu, „Tu ești Aradul” - prezentarea la Teatrul Clasic „Ioan Slavici” din Arad a viziunii asociației Arad Capitală Europeană a Culturii 2021, asupra candidaturii.



- În primăvară s-a prezentat opiniei publice arădene echipa de experți care oferă consultanță în cadrul proiectului. În cadrul unui eveniment public au participat reprezentanții administrației locale, municipale și județene. Diane Dodd, președinte IGCAT și Mary Miller, directorul Operei din Bergen, au consultat arădenii prezenți la Sala Ferdinand cu privire la așteptările privind candidatura. Tot atunci, experții și-au prezentat cartea de vizită și mai târziu viziunea asupra proiectului. Ca urmare a atelierelor de lucru organizate, am elaborat conceptul de candidatură și pilonii care subsumează proiectele pe care ne propunem să le susținem.
- În mai 2015, orașul Arad și-a făcut, din nou, imagine la Bruxelles, cu ocazia „*Open Doors Day – Ziua porților deschise la instituțiile europene din Bruxelles*”. Echipa arădeană prezintă în clădirea „*Jacques Delors*” a Comitetului Regiunilor (CoR), a reușit să atragă, pe 9 mai, pentru al doilea an consecutiv, publicul care a decis să ia parte la evenimentul în care și-au prezentat ofertele un număr de 41 de orașe și regiuni din Uniunea Europeană. Reprezentanții Centrului Municipal de Cultură Arad și ai Asociației „*Arad Capitală Europeană a Culturii 2021*” au expus la standul dedicat Aradului, de 9 mai, Ziua Europei. De-a lungul întregii zile, filmul „*Arad. Jurnalul meu virtual*”, istoria unei zile din viața orașului, percepută atât din punct de vedere turistic, cât și emoțional, real dar și imaginar, de o tânără regizoare care a copilărit în Arad, i-a fascinat pe vizitatori, mulți dintre aceștia arătându-se interesați să afle mai multe despre clădirile reprezentative ale orașului, istoria acestuia, precum și despre principalele obiective turistice. Peretele tapetat cu fotografii din oraș și texte scurte despre municipiul nostru au dat un plus de culoare și dinamism standului, ademenindu-i pe cei care au optat să-și petreacă Ziua Europei în clădirea Jacques Delors, standul Aradului fiind, așa cum s-a întâmplat și anul trecut, un magnet puternic pentru aceștia. Mulți dintre europenii care s-au oprit la standul nostru au plecat acasă cu pliantele care oferă informații despre Arad și cu promisiunea că vor vizita cât de curând municipiul nostru.
- Alte proiecte importante generate anul acesta de Asociație au fost „*Salacz 100*”, „*Open Europe*”, conferința „*Mediatizarea terorismului – un act terorist?*”, respectiv evenimente organizate în parteneriat cu diferite instituții de cultură și culte.
- În luna iulie a avut loc o nouă întâlnire (atelierul) de lucru, în cadrul s-au finisat conceptul și pilonii candidaturii.
- În august 2015, programul evenimentelor a promovat, pe lângă diverse spații urbane și instituțiile de cultură arădene, și candidatura orașului la titlul de Capitală Europeană a Culturii în anul 2021.
- În cadrul *Zilelor Aradului*. Asociația *Arad Capitală Europeană a Culturii 2021* a prezentat în cadrul standului propriu diferite materiale promoționale, pliante care prezentau atât scopul Asociației dar și doleanțele arădenilor în ceea ce privește Aradul în prezent și în viitor.



- În cadrul oferit de Sala Regina Maria, în cursul lunii octombrie și noiembrie au fost organizate conferințe publice. În aceste zile, în cadrul acestor conferințe publice, Asociația **Arad Capitală Europeană a Culturii 2021**, a prezentat membrilor fondatori, dar și domnilor consilieri din cadrul Consiliului Local și al Consiliului Județean Arad fiecare Pilon care formează ansamblul dosarului de candidatură întocmit în vederea obținerii titlului de **Capitală Europeană a Culturii 2021** pentru orașul Arad.

Toate acțiunile și evenimentele derulate, precum și informațiile cu privire la Asociație și scopurile acesteia se regăsesc pe site-ul <http://www.arad2021.ro/>.

Chiar dacă nu a ajuns în finala pentru desemnarea Capitalei Culturale Europene, Aradul și-a asumat continuarea investițiilor în cultură. În acest sens, pe data de 18.06.2016, a fost semnat un Protocol de cooperare între Municipiul Arad și Ministerul Culturii având ca și obiectiv general colaborarea pe bază de parteneriat activ pe multiple planuri de interes, pentru protejarea și valorificarea patrimoniului cultural al Municipiului Arad, pentru inițierea programului Orașe Europene, pentru o mai bună interacțiune între activitățile instituționale și culturale ale Municipiului Arad și cele ale Ministerului Culturii.

Programul Orașe Europene, inițiat de Ministerul Culturii, este un proiect dedicat orașelor care au candidat în prima etapă și în a doua etapă a competiției pentru titlul de Capitală a Culturii 2021 în România și care se articulează în jurul a 4 direcții propuse de Ministerul Culturii:

1. Acordarea patronajului Ministerului Culturii pentru un proiect de dimensiune europeană care a făcut parte din programul de candidatură;
2. Inițierea unor programe de formare dedicate atât managerilor, cât și programatorilor culturali;
3. Elaborarea unei publicații dedicate orașelor candidate pentru a concura profilul și identitatea lor;
4. Revitalizarea cinematografului Arta.

1.3.7.2. Filarmonica de Stat Arad

Municipiul Arad este un vechi centru cultural al României cu o tradiție muzicală îndelungată și semnificativă. Încă din anul 1833, este atestată înființarea unui Conservator, al șaselea din Europa, care instituționalizează un învățământ muzical de specialitate. Istoria culturală a orașului consemnează, în anul 1890, fondarea Societății Filarmonice, denumită "Aradi Philharmonia

Egyesultet". În 1948 s-a înființat Filarmonica de Stat Arad. În anul 1913 se finalizează construcția clădirii Palatului Cultural, lăcaș de cultură în care, la 24 octombrie 1913, are loc concertul de inaugurare. Pe parcursul existenței sale, Filarmonica a reușit să satisfacă nevoile culturale ale unui spațiu geografic extins, depășind de fiecare dată când a fost nevoie, limitele orașului Arad.

În prezent, această instituție culturală funcționează sub autoritatea Consiliului Local al Municipiului Arad, fiind subvenționată din bugetul local în proporție de aproximativ 90%. Spațiul instituției este de 3599 mp, iar momentan acesta se află în proces de reabilitare, în special a sălii de concerte. În cadrul filarmonicii funcționează o orchestră simfonică și o formație corală coordonate de 2 dirijori. Evenimente: Festivalul de muzică americană și Jazz, Festivalul "Toamna muzicală arădeană", Gala de operă "Open Air", spectacolele stagiunii și spectacole în locații neconvenționale (Lacul Pădurice, Parcul Reconcilierii, Cetatea Aradului).

În momentul de față, interesul pentru oferta muzicală a Filarmonicii de Stat din Arad este tot mai mare și din partea turiștilor care vizitează Aradul sau a personalităților din lumea de afaceri, majoritatea străini (italieni, austrieci, germani, finlandezi etc.) care ne onorează cu prezența din ce în ce mai des, făcând aprecieri laudative cu privire la faptul că Aradul oferă un astfel de produs cultural de calitate. Anul 2015 marchează, pentru prima dată în istoria Filarmonicii de Stat Arad, organizarea și susținerea, în condiții excelente, a cinci mari festivaluri / acțiuni culturale de anvergură:

- ❖ Festivalul de Muzică Contemporană;
- ❖ Festivalul de Muzică Americană și Jazz;
- ❖ Gala de Operă OpenAir;
- ❖ Concursul Internațional de Canto "Alexandru Fărcaș";
- ❖ Toamna Muzicală Arădeană.

Parcursând un repertoriu stilistic extrem de vast, de la muzica clasică, la cea contemporană, aceste evenimente muzicale au reușit să atragă în sălile de concerte, dar și în spațiile neconvenționale în care au avut loc, segmente noi de public, îmbucurător fiind faptul că tot mai mulți tineri au răspuns invitațiilor lansate de Filarmonica de Stat Arad.

Dintre cele mai reprezentative evenimente vă prezentăm:

- ❖ ***Deplasare în Republica Cehă (Praga – Conservatorul de Muzică)***



❖ *Festivalul Internațional de Muzică Americană și Jazz (iunie 2015);*

Raport al activității desfășurate în decursul anului 2015

- a) număr premiere, spectacole, concerte, festivaluri: 110
- b) număr turnee naționale și internaționale: 1 deplasare în Republica Cehă (Praga – Conservatorul de Muzică), 1 deplasare la Timișoara în cadrul Festivalului Intrada, ediția a II-a, 1 deplasare la Caransebeș, 1 deplasare la Gyula (Ungaria);
- c) număr spectatori: 19.488
- d) realizări majore: număr de coproduții: 5 număr spectacole în regim de protocol: 21
- e) gradul de ocupare al sălii: 98%
- f) dosar presă (cronici, nr.aparitii): 900
- g) evenimente culturale susținute de invitați pe scena filarmonicii:
 - ❖ 14.02.2015- Bega Blues Band – Bluesy Valentine’s Day;
 - ❖ 01.03.2015- Ștefan Oprea, Șimonca, Andrei Ana, Kamilla Czernak – De Mărțișor;
 - ❖ 08.03.2015- Laurențiu Muntean – pop-simfonic și muzică de film;
 - ❖ 20.04.2015- Daniela Păcurar, Mircea Neamț Gilovan, Mihaela Gavriș, Vera Negreanu, Constantin Rîpă, Cornelia Căteanu, Lucian Dușa – Cluj a la carte;
 - ❖ 21.03.2015 – Mario Florescu, Doru Roman, Pro Musica Nova, Percutissimo – workshop de percuție;
 - ❖ 22.03.2015 – Simpozion: Creația contemporană. Tendințe și orientări stilistice; lansare volum editat de Filarmonica de Stat Arad – participanți – invitați de la Facultatea de Muzică și Teatru a Universității de Vest Timișoara, de la Academia de Muzică “Gheorghe Dima” Cluj, muzicologi, cadre universitare, studenți;
 - ❖ 22.03.2015 – Prabhu Edouard Trio (Franța) feat. Lucian Nagy – A Balk–Afro–Indian Nite;
 - ❖ 30.05.2015 – Roberto Salvalaio (Italia), Nicolae Mihai Brânzeu – Concert dedicat Zilei Copilului;
 - ❖ 18.05.2015 – Facultatea de Muzică și Teatru Timișoara – My Fair Lady
 - ❖ 19.06.2015 – Adrian Gaspar Quintet, Sebastian Spanache Trio;
 - ❖ 20.06.2015 – Bega Blues Band, Balkumba Tribe, Gabriel Rosati;
 - ❖ 21.06.2015 – Bramax Quintet, Jamie Smith Mabon (Marea Britanie);
 - ❖ 06.09.2015 - Roberto Salvalaio (Italia), Paride Pandolfo (Italia), Erdenetuya Balgansuren (Mongolia) - Bel Canto între folclor și clasic;
 - ❖ 13.09.2015 – Hasmik Papian (Austria), Erdenetuya Balgansuren (Mongolia) – recitaluri;
 - ❖ 01.10.2015 – Michael Sheshaberidze (Georgia), Roberto Salvalaio (Italia), Paride Pandolfo (Italia), Erdenetuya Balgansuren (Mongolia), Octavian Vlaicu, Remus Alăzăroae, Gelu Dobra – Opera TOSCA în Cetatea Aradului;
 - ❖ 05.10.2015 – Teo Milea – Open Minds;
 - ❖ 22.10.2015 – Medalion Piazzolla – Diana Trivelato (Italia), Peter Soave (S.U.A.), Jose Carlos Morgana (Portugalia), Roberto Salvalaio (Italia);
 - ❖ 24.10.2015 – Clasa de operă a Academiei de Muzică “Gheorghe Dima” din Cluj – recital de arii și scene din opere;
 - ❖ 03 – 04.11.2015 – Florian Lungu – Jazz în sunet, imagini și comentariu;
 - ❖ 05.12.2015 – Adriana Dogariu – Recital de Advent;
 - ❖ 12.11.2015 – Romeo Rîmbu, Iuliana Ambăruș, Sorin Dogariu, Doru Roman – Festivalul Intrada, ediția a II-a;
 - ❖ 17 – 18.12.2015 – Nick Tacu (Republica Moldova) – Concert de Crăciun;

❖ 28.12.2015 – Bega Blues Band – Concert Brassica Soup.

Investiții din bugetul local în anul 2015.

a) dotări, achiziții - 194.791 lei

	- lei -
Flugerhorn	29.995
Trompeta	39.999
Trompeta baroc	34.990
Glockenspiel	19.840
Saxofon alto	34.968
Trombon bas	34.999
TOTAL	194.791

b) reparații: 1.789 lei

Achiziții – obiecte de inventar majore:

a) birotică: 25.948 lei

b) aparatură, instrumente :

- costumație: 32.922,00 lei

c) Alte: achiziții material muzical: 23.611 lei



❖ *Concursul Internațional de Canto “Alexandru Fărcaș”*



- ❖ *Opera TOSCA în Cetatea Aradului 01.10.2015 – Michael Sheshaberidze (Georgia), Roberto Salvalaio (Italia), Paride Pandolfo (Italia), Erdenetuya Balgansuren (Mongolia), Octavian Vlaicu, Remus Alăzăroae, Gelu Dobra:*



1.3.7.3. Teatrul Clasic „Ioan Slavici” Arad

Teatrul Clasic „Ioan Slavici“ este o instituție publică de spectacole, subordonată Consiliului Local Municipal Arad și funcționează într-una dintre cele mai impresionante clădiri ale Aradului. Edificiul,

datorită amplasării sale, constituie un adevărat cap de perspectivă pe bulevardul central al orașului. Impunătoarea clădire a fost ridicată în secolul al XIX-lea.

Teatrul arădean beneficiază de două săli de spectacol și de spații speciale pentru ateliere și pentru activitatea administrativă, în edificiul situat pe bulevardul Revoluției și de sala Marionete, situată pe strada Episcopiei.

- Sala Mare a Teatrului Clasic Arad găzduiește un număr de 470 de locuri împărțite în felul următor: 200 de locuri în sală și restul de 270 în cele 40 de loje, care sunt dispuse pe cele 3 etaje. Această sală este rezervată cu preponderență repertoriului clasic. Calitatea sunetului este impecabilă datorită pereților foarte bine antifonați, care conservă ambianța creată de actori în sală.
- Sala Studio a Teatrului Clasic Arad găzduiește un număr de 60 locuri până la 120 locuri. Această sală este dedicată în special proiectelor inspirate din dramaturgia contemporană. Suprafața de joc are dimensiunea de 4/5 și 8/9 maxim.
- Sala Marionete are o capacitate de 185 locuri.

Teatrul Clasic „Ioan Slavici” Arad are un repertoriu structurat astfel încât să fie acoperită activitatea celor trei săli de spectacole. Numărul total de spectatori în anul 2015 a fost de 26.401 (24.401 la sediu și 2.000 în deplasare), gradul de ocupare al sălii mari fiind de 70%, al sălii Studio de 90%, iar al sălii Marionete de 80%.

În anul 2015, Teatrul Clasic „Ioan Slavici” Arad a susținut un număr de 233 spectacole și a organizat trei festivaluri și o gală.

- Secția Marionete 1 spectacol la Festivalul Internațional al Teatrelor pentru Copii - LutFest de la Subotica, Serbia („Sperietoarea de păsări”)
- Un spectacol la Festivalul Internațional de Animație „Guliver” de la Galați („Fabuloasa Călătorie a domnului Nostoc”);
- Un spectacol susținut la Festivalul „Puppets Occupy Street” de la Craiova („Zâna lacului”).
- 11 premiere (9 la secția dramatică, 2 la secția Marionete) și 2 refaceri (ambele la secția dramatică);

Fiecare eveniment cultural a fost marcat de prezența reprezentanților mass media, precum și a criticilor de teatru din județele din vestul țării precum și din București. Evenimentele au fost reflectate prin toate mijloacele mass media (presa scrisă și online, radio, televiziuni).



Investiții din bugetul local în anul 2015:

- **Dotări, achiziții de imobile:** videoproiector, kit lavalieră-10 buc, reflectoare - 4 buc, moving head - 4 buc, proiector urmărire, mașina de ceată, camera video, proiectoare profil zoom-4 buc, mixer digital sonorizare, sistem intercom-sonorizare, lentila infocus LENS-060, Kit Line Array RCF HDL — sonorizare, laptop - 3 buc, Apple Ipad AIR 2-sonorizare, Aipad AIR 2 Cellular - 2 buc, imprimanta cu hârtie termo, server sistem valorif. Bilete (Marionete)

1.3.7.4. Centrul Municipal de Cultură Arad

Pe parcursul anului 2015, *Centrul Municipal de Cultură Arad, serviciu public de interes local*, a desfășurat în principal următoarele activități:

- A menținut legătura cu instituțiile de cultură și învățământ (aflate sau nu, în directă subordonare a Consiliului Local Municipal Arad) în sensul oferirii de consultanță de specialitate în diverse probleme în vederea realizării unor proiecte comune sau în parteneriat.
- A asigurat reprezentarea administrației publice locale la activitățile și proiectele culturale – artistice, științifice, de învățământ, tineret și sport desfășurate în oraș sau orice evenimente deosebite, de interes local, național sau internațional;
- A întocmit Calendarul anual propriu al activităților culturale, sportive și tineret susținute financiar din bugetul local, inițiate și organizate de către Consiliul Local al Municipiului Arad;
- A desfășurat la **Clădirea Preparandiei** o serie de activități dintre care amintim :
 - în perioada 6-8 aprilie 2015 a avut loc acțiunea **Open Europe din Arad în Europa, escală în Italia**, prin care un grup de liceeni își alege o destinație imaginară, ulterior elevii fac cercetări pe diferite domenii- pictură, sculptură, muzică, arhitectură, teatru, dans, știință, sport, industrie, generând apoi idei de evenimente.
 - în perioada 01.07-31.08.2015 a avut loc acțiunea, Muzeul Preparandiei, o prezentă vie în peisajul cultural arădean- *Vara de arte*, prin care s-a dorit oferirea unei alternative de petrecere a timpului liber pentru elevii cu vârste între 9 și 16 ani în perioada estivală, prin organizarea unor ateliere de creație gratuite pe perioada vacanțelor școlare.
- A desfășurat o serie de **evenimente tradiționale, populare** dintre care:
 - **„Acțiuni culturale artistice și sportive, luna decembrie”:**
 - **„Ziua națională a României”**, în perioada 28 noiembrie - 01 decembrie 2015, „Arad, Întâiul oraș al Unirii” s-a reafirmat ca generic în acest moment binevenit, în care arădenii trebuie să identifice resorturile istorice, culturale, industriale care realmente conferă comunității un sentiment de mândrie și apartenență față de acest oraș;
 - Această acțiune a marcat rolul determinant al Aradului în înfăptuirea Marii Uniri de la 1 decembrie 1918, festivitățile desfășurându-se anul trecut sub genericul „Arad, Întâiul oraș al Unirii” și marcând importanța politică și administrativă a intelectualilor arădeni care au pregătit Marea Unire.
 - Ziua de **28 noiembrie** a fost dedicată unei sesiuni naționale de comunicări științifice „Aradul - centru politic al românilor transilvăneni”, eveniment organizat în parteneriat cu Consiliul Județean, Universitatea „Aurel Vlaicu”, Universitatea de Vest „Vasile Goldiș”, Arhiepiscopia Aradului și Serviciul Județean Arad al Arhivelor Naționale.

- ◆ Ziua de **29 noiembrie** a fost dedicată arădenilor iubitori de muzică rock, care s-au bucurat de concertul aniversar **Cargo**, care vor urca pe scenă pentru a sărbători 30 de ani de activitate.



- ◆ ”Vin colindătorii!” în data de 15 decembrie 2015;
- ◆ „Concerte de colinde și cântece de iarnă”, în perioada 05 – 22 decembrie 2015;
- ◆ ”Caravana tradițiilor de iarnă în data de 23 decembrie 2015”,
- ◆ În data de 23 decembrie a avut loc evenimentul „**Comemorarea lui Toth Sandor, ucis la Revoluție în data de 23 decembrie 1989**”, la care au participat reprezentanți ai familiei Toth, precum și ai unor instituții publice din Ungaria. Acest eveniment a avut ca obiectiv păstrarea vie în memoria arădenilor a evenimentelor din timpul Revoluției din 1989, Toth Sandor fiind singura victimă din Ungaria a Revoluției anti-comuniste.
- ◆ ”Revelion 2015/2016”;
- ”Târgul de iarnă” în perioada 01 decembrie 2015 – 10 ianuarie 2016;

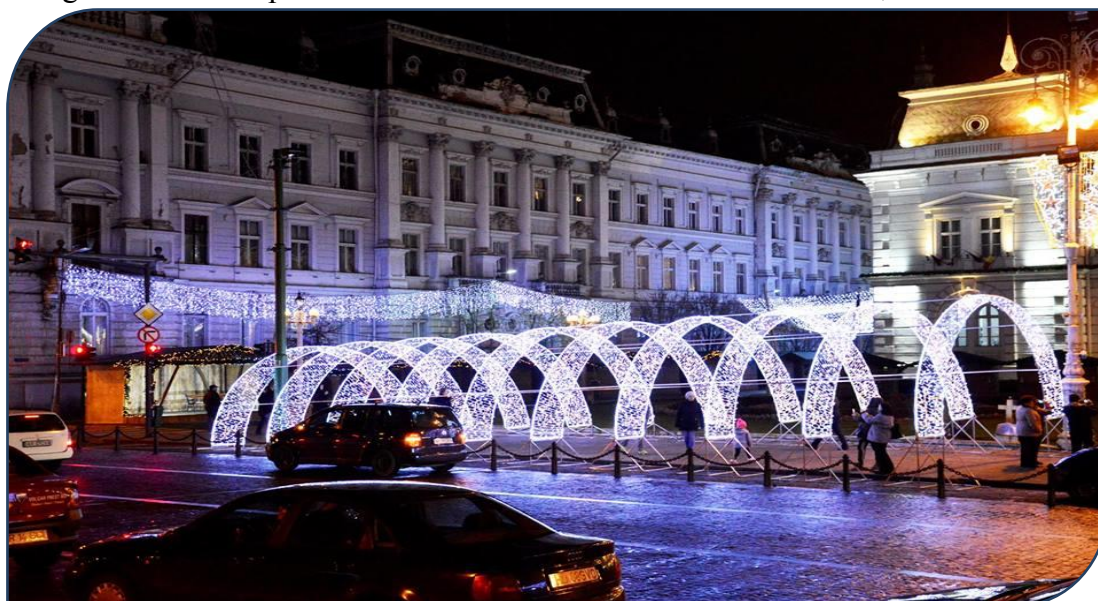

- ◆ ”**Sărbătoarea vecinilor – ediția a VII – a**”, în 29 mai 2015, eveniment european, care se desfășoară în 150 de municipalități europene și s-a extins chiar dincolo de granițele Europei,

această sărbătoare fiind prezentă și în Canada, Turcia și Azerbaidjan. În anul 2015 Sărbătoarea vecinilor s-a bucurat de un număr total de 30 de milioane de participanți. Această sărbătoare internațională oferă oportunitatea vecinilor de a se întâlni într-un cadru convivial, pentru a se rupe din izolarea care se extinde din ce în ce mai mult în mediul urban și prin care se încearcă să se creeze un sentiment de apartenență la comunitate și cartier.

- **„Zilele Aradului”**, în perioada 17-30 august 2015. Prin caracterul său de amplă adresabilitate, Zilele Aradului constituie evenimentul cel mai mare, divers și de impact dintre acțiunile desfășurate de Centrul Municipal de Cultură. În cadrul Zilelor Aradului sunt cuprinse evenimente reprezentative pentru fiecare domeniu cultural (muzică, film, dans, teatru, artă vizuală și performativă etc.) fiind adresate unui public extrem de variat, care are ocazia de a participa atât la evenimente populare, cât și la evenimente specifice, de nișă. Prin Zilele Aradului ne adresăm tuturor locuitorilor acestui oraș și încercăm să răspundem nevoilor culturale ale fiecăruia dintre aceștia. Ediția din anul 2015 a Zilelor Aradului a adus un element inovativ prin lansarea apelului de micro-proiecte, care au fost realizate în cadrul acestui festival.



De asemenea, tot în cadrul evenimentului Zilele Aradului, a fost organizat târgul estival specific de meșteșuguri populare, artă decorativă, antichități, pictură, produse tradiționale românești etc. Programul târgului a fost între orele: 10⁰⁰-23⁰⁰.

- **„Zilele cartierelor Aradului” – Zilele Cartierului Pârneava**, în perioada 23 -24 octombrie 2015;
- **”Zilele cartierelor Aradului” – Zilele Cartierului Micălaca**, în perioada 07 - 08 noiembrie 2015;
 - Prin evenimentele care s-au desfășoară în cadrul Zilelor Cartierelor Aradului în cartierele Pârneava și Micălaca ne-am propus să implementăm unul dintre obiectivele strategice cheie ale Strategiei Culturale a Municipiului Arad 2015-2020, respectiv desfășurarea evenimentelor culturale în cartierele Aradului. Acest obiectiv este menit să întărească oferta culturală, precum și participarea arădenilor din cartiere la evenimente culturale. Întrucât arădenii din aceste cartiere nu au dovedit o participare activă la evenimentele culturale desfășurate în spațiile publice și private din centrul

orașului, s-a dorit punerea bazelor constituirii unor platforme de evenimente care se desfășoară în aceste cartiere, pe care locuitorii cartierelor să le găsească astfel mai accesibile. Au participat aproximativ 6000 de arădeni.

➔ În data de 07.12.2015, la fosta Casa Națională din Pârneava, actualmente restaurant "Millenium" Arad, a avut loc evenimentul „**Crăciunul nostru**”, în cadrul acțiunii „Multiculturalitate – o dimensiune a peisajului arădean contemporan”. Prin organizarea acestui eveniment s-a urmărit crearea deschiderii spre învățarea despre tradițiile noastre, sărbătorirea Crăciunului, prin interacțiuni provocatoare într-un mediu non formal. Elevi și profesori din șapte școli din municipiul și județul Arad au participat la o activitate de învățare autentică a ceea ce înseamnă să trăiești împreună, găsim acele modalități prin care fiecare să fie prețuit pentru ceea ce este și pentru cine este, să fie valorizat și respectat. Este de apreciat și laudat efortul profesorilor și elevilor de la Școala Gimnazială "Iosif Moldovan" Arad, Școala Gimnazială "Nicolae Bălcescu" Arad, Școala Gimnazială "Aurel Vlaicu" Arad, Școala Gimnazială "Avram Iancu" Arad, Școala Gimnazială Târnova, Liceul "Adam Muller Guttenbrunn" Arad, și Liceul "Jozef Gregor Tajovsky" Nădlac care au transformat această întâlnire într-un eveniment de succes. Au răsunit colinde românești, germane, maghiare, ucrainene, bulgare și slovacă. S-au prezentat obiceiuri specifice comunităților: Mersul cu Steaua, Mersul cu Viflaimul, Pitarai, Calendarul de Advent, modul în care se pregătește casa și masa în așteptarea Crăciunului la fiecare etnie. S-a organizat o expoziție cu produse dulci specifice etniilor prezente. În cadrul atelierelor organizate s-au lucrat podoabe pentru Pomul de Crăciun, s-au decorat felicitări, coronița de Advent și turtă dulce, s-au transmis mesaje, s-au creat alte obiecte specifice sărbătorii Crăciunului: brăduți, suporturi pentru lumânări, tablouri pe sticlă, fulgi de zăpadă.

- „**Acțiuni culturale artistice și educative pentru copii și tineri 2015**” precum:
 - „**Olimpiada Națională de Arte Vizuale, Arhitectură și Istoria Artei**” a avut loc în perioada 5-8 aprilie 2015, fiind dedicată elevilor care studiază artele în licee de specialitate din România și care a fost organizată în colaborare cu Inspectoratul Școlar Județean Arad, în colaborare cu Liceul de Arte "Sabin Drăgoi". La această olimpiadă au participat 522 persoane, dintre care 450 de elevi din clasele a XI-a și a XII-a, selectați din cele 45 de licee vocaționale de artă din România, 52 profesori însoțitori și 20 cadre didactice universitare în juriu. Deschiderea festivă a Olimpiadei a avut loc duminică, 5 aprilie, la ora 17.00, la Filarmonica de Stat Arad, iar festivitatea de premiere a avut loc miercuri, 8 aprilie, la ora 14.30, la Filarmonica de Stat Arad. La etapa finală a acestui concurs au participat 119 de elevi și 36 profesori însoțitori din toată țara, reprezentanți ai Ministerului Educației și Cercetării Științifice, reprezentanți ai Agenției Naționale pentru Programe Comunitare în Domeniul Educației și Formării Profesionale și 25 reprezentanți ai Inspectoratelor Școlare Județene din România.
 - „**Ziua internațională a dansului**”, ediția a II-a, în data de 29 aprilie 2015, zi care marchează, în toată lumea, Ziua Internațională a Dansului. În anul 1982, Institutul Internațional de Teatru, prin Comitetul Internațional al Dansului, a hotărât ca, în fiecare an, pe 29 aprilie, să se sărbătorească Ziua Internațională a Dansului. La această dată s-a născut, în anul 1727, creatorul balerin modern, Jean-Jorges Noverre.

Cu ocazia acestei zile s-a organizat un spectacol coregrafic la care au luat parte trupe arădene care în decursul anilor au reprezentat orașul la competiții naționale și internaționale de dans. Trupele participante au fost: Burning Souls Crew, Defeat Gravity, Azucar, Baby Star și Stil, Revolution, Revolution Kids, Real Action, X-Style Kids. Pe platoul Primăriei Arad fiecare formație a susținut propriul moment de dans, iar la finalul spectacolului toți membrii trupelor participante au dansat împreună cu arădenii prezenți o coregrafie simplă și antrenantă.

- **„Ziua Națională a Tineretului”** a fost marcată sâmbătă, 2 mai, la Ștrandul Neptun. Arădenii au fost invitați la un spectacol artistic susținut de soliștii vocali Melisa Țolea, Patricia Rusu, Sergiu Zvonia, Ana Maria Popovici, iar trupele de dans X-Style și X-Style Kids, New Generation, Mirabela, Azucar au susținut momente coregrafice. Copiii au fost așteptați la ateliere de facepainting, unde au avut parte de momente surpriză.
- În data de 1 iunie 2015, în Parcul Copiilor din Arad a avut loc acțiunea **”1 iunie - manifestări de sărbătorire a Zilei copilului”**. Cu acest prilej, cei mici s-au bucurat de diferite spectacole puse în scenă de copii din cadrul învățământului preșcolar arădean dar și de copii care desfășoară diferite activități educativ-recreative din cadrul Palatului Copiilor din Arad. În incinta oferită de Parcul Copiilor au mai fost realizate și diferite concursuri și jocuri: Cursa sacilor, întrecere cu coarda, cu mingi, tenis, ștafetă, atelier de pictură pe față, ateliere de baloane modelabile, atelier de creație accesorii decorative. De la ora 17 a avut loc un program artistic care a inclus: scenete, dans, majorete, realizat de elevii din învățământul preprimar, iar de la ora 18 s-a desfășurat un concurs de desene pe asfalt. Copii s-au întâlnit cu personaje din desene animate: Mickey, Minnie și Winnie the pooh și au putut participa la o tombolă distractivă.
- Pe data de 30.04.2015, Aradul a sărbătorit **„Ziua internațională a jazz-ului”**. Această acțiune a reunit membrii unor comunități diversificate în cadrul acestui grup eterogen dar uniți de pasiunea pentru jazz, academicieni, școli, artiști, istorici dar și iubitori de muzică jazz. În această zi de 30 aprilie pe plan internațional se celebrează ziua Jazz-ului, zi proclamată în data de 11 noiembrie 2011, cu ocazia Conferinței Generale UNESCO. Acest eveniment a fost marcat printr-un concert susținut de Peet Project, din Budapesta (Ungaria), Zolbert și Claudia Iuga. Publicul a avut, astfel, ocazia de-a audia în avanpremieră piese din noul album, interpretate într-un stil caracteristic, marca Peet Project. Scopul acestui eveniment prilejuit de Ziua Internațională a Jazz-ului este familiarizarea și cultivarea gustului unui public cât mai larg către arta jazz-ului, un gen de muzică mai puțin cunoscut și audiat, mai ales de către tineri.
- În perioada 07-12.07.2015, Aradul s-a bucurat de cel mai mare cinema în aer liber din România, care a debutat în data de 7 iulie 2015, în Arad, în Parcul Eminescu cu ocazia evenimentului **„Cinema în aer liber. Caravana Metropolis”**. Au fost proiectate 6 filme de autor, utilizând cel mai performant echipament de proiecție în aer liber din România, **un ecran gonflabil de 120 m², și singurul proiector digital mobil din țară, de 17.000 lumini**, care a permis urmărirea filmelor la o calitate înaltă, întâlnită în marile cinematografe ale lumii. Filmele prezentate în cadrul acestui eveniment, s-au încadrat în clasificarea audiență generală ca atare pot fi vizionate de întreaga familie, această caravană având scopul de-a crea un mod plăcut de petrecere a timpului liber cu familia împreună cu alți iubitori de cinema.



- „Manifestarea formațiilor civile din județul Arad – Valorile Patrimoniului” , în perioada 10 - 13 septembrie 2015.
- Pe data de 22 octombrie 2015 a avut loc evenimentul „290 de ani de învățământ german la Arad”. Liceul teoretic *Adam Müller Guttenbrunn* a sărbătorit 290 de ani de învățământ în limba germană, în spațiul oferit de Teatrul Clasic *Ioan Slavici Arad*. Ziua de 22 octombrie a fost aleasă ca zi de celebrare a acestei acțiuni fiind ziua de naștere a patronului spiritual al liceului, scriitorul *Adam Müller Guttenbrunn*. Au participat demnitarii diferitelor instituții administrative din municipiul și județul Arad alături de aceștia fiind prezenți și un număr mare de invitați, care au inclus mulți absolvenți de marcă și profesori, care au elogiat activitatea cadrelor didactice precum și rezultatele cu care liceul german din Arad a știut să își îndeplinească misiunea social educativă de-a lungul vremii. Corul liceului, care a deschis lucrările și a marcat finalul evenimentului, a prezentat două momente artistice, două momente de dansuri folclorice germane interpretate de Ansamblul folcloric al Cercului Cultural Banatul J A Arad.
- În perioada 29 – 30 octombrie 2015 s-a desfășurat „Conferința Educație pentru Mediu”, scopul acestui eveniment fiind de a promova educația privind mediul înconjurător pentru ca tinerii arădeni să cunoască modul de implementare a acestei politici a UE, privind Infrastructura Verde și astfel de a identifica mijloacele de integrare a acestor politici în strategia, planul de dezvoltare națională, în programele operaționale din sectoarele mediu, agricultură, silvicultură, transport și dezvoltare teritorială. Evenimentul a fost găzduit în incinta Primăriei Arad, respectiv Sala de Conferințe Regele Ferdinand. În cadrul conferinței și-au expus punctele de vedere reprezentanți ai: Comisiei Europene, diferite ministere și autorități de stat, experți în domeniul infrastructurii verzi și experți sectoriali cu privire la politica și practica legată de infrastructura verde. Au fost dezbătute dar și reliefate diferite legături dintre valori naturale-serviciile diferitelor ecosisteme, utilizarea resurselor naturale și domeniul de afaceri conexas cu bunăstarea comunităților umane. Participanții au avut posibilitatea de a își expune activitatea specifică și de a disemina rezultatele, obținute în aria de specialitate, a diferitelor proiecte conexasate cu diferitele aspecte ale educației tinerilor privind implementarea strategiei pentru infrastructură verde, dar și de a stabili legături noi cu diferiți participanți. Au fost prezenți un număr semnificativ de reprezentanți ai

organizațiilor de tineret, voluntariat, ai universităților, a mediului de afaceri, asociații agricole, fermieri, societăți civile și ai autorităților publice.

- Conferință internațională de cercetare a istoriei locale – **„Viața cotidiană în timpul Primului război mondial,** în perioada 25-27 iunie 2015, reuniune științifică organizată în colaborare cu Universitatea „Aurel Vlaicu” Arad și Asociația „Ștefan Cicio-Pop”. Aceasta este cea de-a XI-a ediție din seria conferințelor științifice internaționale de Istoria populației, care își propune să evidențieze aspecte legate de comportamentul demografic al populației, de alimentația, îmbrăcămintea, relațiile interetnice, petrecerea timpului liber, creația artistică și literară, faptul divers etc. în anii Primului Război Mondial, precum și corespondența purtată de către cei de pe front, cu cei rămași acasă. Această înaltă manifestare științifică s-a bucurat de participarea unor distinși universitari, doctoranzi și masteranzi din Arad, București, Sankt Petersburg, Oradea, Sibiu, Cluj-Napoca etc., în frunte cu profesorul universitar dr. Ioan Bolovan, prorectorul Universității „Babeș-Bolyai”.
- În intervalul 13 – 15 noiembrie 2015 s-a desfășurat **„Festivalul vinului ”** ediția 2015”. Eveniment, ajuns la cea de-a VII-a ediție, a avut loc în perioada 13-15 noiembrie. Constituind deja o tradiție pentru localitatea Arad dar și pentru comunele Păuliș, Ghioroc, Covăsînț, Șiria și Pâncota. Festivalul nu s-a desfășurat însă pe platoul din fața Primăriei Municipiului Arad, deoarece organizatorii și-au propus să fructifice potențialul unei alte zone centrale a Aradului, o zonă cum nu se poate mai potrivită – Podgoria. Cele trei zile de festival s-au derulat pe Strada Corneliu Coposu, în parcare Casei de Cultură a Sindicatelor. Potrivit sondajului privind practicile culturale ale arădenilor, Festivalul vinului se află în topul preferințelor locuitorilor acestui oraș în ceea ce privește oferta culturală locală. Datorită acestui vot de încredere, festivalul din 2015 și-a propus să depășească așteptările arădenilor. Sărbătorea Vinului în Podgoria Miniș-Măderat, a fost marcată prin diverse manifestări culturale, degustări de vinuri și prezentări de produse tradiționale, dar și de spectacole folclorice. Au fost prezenți alături de reprezentanți din cadrul podgoriei Miniș-Măderat și producători din Oradea, Timișoara, Recaș, podgoria Diosig și Crama Budureasca. Unul dintre obiectivele avute în vedere l-a constituit ca prin intermediul acestui festival să se readucă în actualitate Drumul vinului, ca obiectiv turistic al județului Arad, dar și ca modalitate de valorificare integrală a mediului rural cu potențialul său agricol, cultural, uman și tehnico-economic. Vizitatorii Festivalului Vinului, ediția 2015, au putut beneficia de audierea de muzică populară interpretate de soliștii precum Răzvan Moț, Ionuț Langa, Ștefan Muntenaș, Vasile Rus și orchestra Rapsodia, precum și de intreprerii Lucian Drăgan, Diana Selagea, Claudia Ionaș, Claudiu Jula, Tinu Veresezan și invitații săi. Muzică lăutărească, a putut fi audiată în zilele de sâmbătă și duminică, începând cu orele 17.30. Conform sondajului privind practicile culturale ale arădenilor, Festivalul vinului se află în topul preferințelor locuitorilor acestui oraș în ceea ce privește oferta culturală locală.
- **„Festivalul internațional de teatru tânăr francofon Amifran”** a avut loc în perioada 24 – 30 octombrie 2015 pe scena mare a teatrului clasic “IOAN SLAVICI” Arad. Activitățile de bază au urmărit atât obiectivul general al Festivalului (evaluarea activităților teatral francofone la nivel liceal din România cât și raportarea performanțelor românești cu cele ale trupelor similare din străinătate). Câțiva indicatori de eficiență susțin reușita proiectului: au participat 262 elevi, profesori, oameni de teatru din România (București – 2 trupe, Constanța, Târgu Jiu – 3 trupe, Dej,

Bistrița, Huedin, Baia Mare, Sighetu Marmăției, Slobozia, Cluj Napoca, Panciu și Iași) și din cinci țări (Canada, Austria, Franța, Italia, Rusia, Bulgaria și Polonia).

Au participat cel puțin 250 de elevi arădeni în calitate de spectatori sau de participanți direcți (trupa AMIFRAN și trupa MINIAMIFRAN); de menționat prezența în premieră la Arad a trupei de teatru francofon a Liceului *Ioan Slavici* din Panciu.

Au avut loc 22 de spectacole ale tinerilor, cu o durată cuprinsă între 40 – 60 de minute fiecare au fost organizate un număr de 15 ateliere teatru conduse de profesioniști francofoni și care s-au desfășurat pe parcursul a trei dimineți în diferite locații din centrul orașului. Temele acestor ateliere au fost variate, iar evaluarea activităților desfășurate în cadrul atelierelor s-a făcut pe scena Teatrului printr-un Spectacol al Atelierelor (miercuri, 28 octombrie, între orele 10 -12) ;

Educația spectatorului a fost realizată în cadrul a șapte sesiuni de dezbateri cu publicul, conduse de profesioniști ai teatrului, francofoni : Jean Lattailade, Stephane Jassoud, (Franța), Aline Carrier (Canada), au fost redactate și editate de către un grup de elevi arădeni de la Colegiul Național “MOISE NICOARĂ” un număr de cinci ediții cotidiene ale ziarului festivalului “Girouette de la nuit ”. Au fost propuse participanților două vizite culturale ale orașului Arad ;

Au fost oferite participanților trei concerte muzicale: un concert de muzică rock, un recital de muzică franceză susținut de ROMAN KISELEV (Moscova) și un concert de muzică clasică franceză susținut de Georgiana și Victor Maria. A fost organizată o expoziție de fotografii intitulată ”Au dela du rideau” (Dincolo de cortină) la care au participat un număr de 13 tineri. Acestora le-au fost acordate premii (cărți) din partea Clubului Internațional Richelieu Europa

În data de 29 octombrie, între orele 14,15 -15,15, a avut loc Concursul Spectacol de limbă și cultură franceză dedicat vieții și operei scriitorului Boris Vian și textului său “Equarrissage pour tous”. La acest concurs au participat 4 echipe formate din câte 3 tineri astfel încât să fie reprezentată fiecare țară implicată în acest proiect. Celor 12 elevi le-au fost acordate premii (cărți) din partea Clubului Internațional Richelieu Europa și a sponsorului arădean Securo Tech.

În încheierea festivalului a fost organizată “Seara cântecelor internaționale”.

Și această ediție a făcut dovada atât a interesului pe care atelierile de teatru francofon din România și din străinătate îl manifestă față de Amifran, Arad și România.

- În data de 9 mai 2015, arădenii au sărbătorit „**Ziua Europei**”, zi care marchează istorica declarație de la 9 mai 1950, făcută de ministrul francez de externe Robert Schumann, care propunea un plan de colaborare economică între cele două state Franța și Germania, menite să elimine rivalitățile dintre ele dar și ziua victoriei din 9 mai 1945, împotriva celui de al III-lea Reich. Decizia de celebrare a zilei de 9 mai ca zi a Europei a fost adoptată în anul 1985 de Consiliul Europei. Această zi este o zi de celebrare a solidarității și cetățenilor care fac parte din UE care s-a constituit de-a lungul deceniilor ca o unitate în diversitate. În fața Primăriei municipiului Arad au fost ridicate, amenajate, corturi tematice cu țări din Europa, în fiecare cort găsindu-se poze, informații despre cultura , tradițiile țării respective. Au fost susținute și momente artistice promovându-se astfel interculturalitatea și cunoașterea valorilor fiecărei țări din cadrul UE.

- „Spectacole tematice și de divertisment în spații publice și de agrement” în lunile martie, aprilie, mai și iunie 2015, precum:
 - În perioada 27 martie - 12 aprilie 2015 arădenii s-au putut bucura de spectacole tematice și de divertisment în cadrul „Târgului de Paște”. Administrația locală arădeană a avut în vedere să ofere tuturor categoriilor de locuitori din Municipiu programe de divertisment, de petrecere activă a timpului liber, prilejuate de sărbătorirea Sfințelor Paști, avându-se în vedere și succesul de care s-au bucurat în anii anteriori. Astfel, pe platoul din fața Primăriei Municipiului Arad, dar și în spațiul amenajat în spatele Primăriei, s-au desfășurat o serie de activități cultural-artistice și educative, la care au luat parte un număr mare de locuitori ai Municipiului și care au evidențiat rolul important pe care îl are în cultura și mentalitatea populară praznicul Învierii Domnului Iisus Hristos. Aceste manifestări, derulate sub titlul *Spectacole tematice și de divertisment în spații publice și de agrement*, Târg de Paște, au fost considerate ca un real dar sufletesc, fapt care reiese din fluxul de vizitatori de toate vârstele, membri ai tuturor confesiunilor religioase din Arad.
 - În perioada 01-12 aprilie 2015, un grup de șase studenți de la Facultatea de Arte Plastice și Desing din cadrul Universității Aurel Vlaicu Arad au organizat un atelier de pictură în aer liber cu expoziții și demonstrații live de pictură și gravură. Spectacolele de muzică rock s-au desfășurat pentru tineri în spațiul special amenajat din spatele Primăriei, iar elevii Liceului de Artă Arad au prezentat, la rândul lor, spectacole de muzică ușoară. Elevii Palatului Copiilor au susținut spectacole de muzică pop, dans modern și sportiv;



În perioada 01 - 03 mai 2015 Aradul a sărbătorit ”**Ziua internațională a Muncii**”. Spectacolele dedicate acestei sărbători au avut loc în incinta ștrandului Neptun. Acțiunea a fost destinată petrecerii timpului liber în mod organizat. S-au organizat jocuri distractive la care au fost angrenați numeroși participanți. Acțiunea s-a dorit a fi o reală alternativă de relaxare în aer liber și în cadrul unor spații special destinate agrementului. Cu acest prilej a fost deschis sezonul estival pe ștrandul Neptun, fiind organizate diferite activități distractive care să marcheze în mod oficial începutul sezonului. În această perioadă a fost marcată și ziua de 1 Mai, Ziua Internațională a Muncii.



1.3.7.5. Centrul Cultural Județean Arad

Centrul Cultural Județean inițiază și desfășoară programe de învățământ în domeniul educației permanente în domeniul artelor (muzică, teatru, arte plastice) și a culturii tradiționale și creației populare. Cele mai importante evenimente culturale organizate și finanțate de către Consiliul Județean Arad prin Centrul Cultural Județean Arad, pe parcursul anului 2015 au fost:

- Teatrul de Vară – ediția a III a estivală 2015, 28 iunie – 29 iulie 2015
- Festivalul Filocalia – ed. a III-a, 17 – 26 aprilie 2015
- Școala de Vară – ed. a VII – a, Iulie - august 2015
- Grădinița culturală ed. a II – a, 2015 Iulie- august 2015
- Festival Itinerant “Caravana Tradițiilor de Iarnă”, ed. a IX-a, 11 – 23 decembrie 2015 Arad
- La Izvoare - Festival Concurs Județean de Folclor, ed. a VI – a, 12 iulie 2015
- Zilele Culturii Austriece, 09 – 11 noiembrie 2015



1.3.8. Mass-Media

Un capitol consistent, în istoria socio-culturală a Aradului, revine presei și activității publicistice locale. În anul 1837, apare la Arad primul ziar tipărit, săptămânalul de limbă germană *Arader Kundschaftsblatt*, care va avea din 1840 și o variantă în limba maghiară sub titlul *Aradi Hirdeto*. În 1848 apare a doua gazetă săptămânală în limba germană, *Der Patriot*.

Primul periodic arădean în limba română a fost publicația bisericească *Speranța*, care apare pe parcursul anului 1869 și apoi, câteva luni, în anul 1872. În anul 1877, este fondată revista *Biserica și școala*, care apare fără întrerupere până în 1948. În ultimii ani ai secolului XIX, în Arad, apăreau 3 cotidiene și un săptămânal de limba maghiară alături de care apare, în 1897, primul ziar românesc, *Tribuna Poporului*, care avea și tipografie proprie. Acesta devine, în 1904, *Tribuna*. În 1911 apare și ziarul *Românul*, cu care *Tribuna* va fuziona, în 1912.

În prezent, presa scrisă locală este reprezentată de cotidienele *Jurnal Arădean* (cea mai longevivă publicație, continuator al ziarului fondat în 1944, care a purtat pe rând numele de *Patriotul*, *Flacăra Roșie*, *Adevărul*), *Glasul Aradului* (din 2008), *Aradul* (fondat 2013) și cotidianul de limba maghiară *Nyugati Jelen*. Publicații periodice de informații mai sunt *Europeanul*, *Măsura*, precum și câteva titluri specializate *Piața Aradului* și *Munca*, și revistele de cultură *ARCA* - editată de Uniunea Scriitorilor (filiala Arad), *Avancronica sau Relief*.

Presa online

Media online se dezvoltă constant, pe lângă variantele electronice a publicațiilor locale *aradon.ro* (ediție on-line a cotidianului *Jurnal Arădean*), *glsa.ro* (site-ul ziarului *Glasul Aradului*), *nyugatijelen.com*, existând numeroase site-uri de știri locale: *arq.ro*, *newsar.ro*, *actualități-arad.ro*, *vestic.ro*, *specialarad.ro*, *livearad.ro*, *aradreporter.ro*, *arad24.net*, etc. Presa locală online în limba maghiară este reprezentată prin site-urile de știri *aradihirek.ro* și *aradinap.ro*

Presa audiovizuală

Majoritatea posturilor de radio din România retransmit pe frecvențe locale programele naționale de știri, divertisment și publicitate. În Arad se recepționează toate radiourile SRR România, celelalte posturile care emit pe frecvențe naționale, cât și unele posturi de radio din Ungaria (Judetele Bekes și Csongrad) și Serbia (Voivodina).

Posturile de radio locale sunt Radio Arad (99,1 Mhz), Alt FM (102,0 Mhz), Radio CNM AM (1602 Mhz), Joy FM (93,4 Mhz), emisia acestora fiind accesibilă live și pe internet. Pe lângă stațiile radio locale, SRR prin Radio Timișoara (Arad FM 102,9 Mhz) și postul Magic FM (92,7 Mhz) au intervale în care emit programe de știri/divertisment produse pe plan local.

În municipiul Arad există trei posturi de televiziune locală: Radioteleviziunea Arad cu sigla TVA (fondată 1990), West Tv Regional cu emisie prin satelit și acoperire regională și Info Tv- televiziune prin cablu (fondată 1994 sub denumirea Intersat, apoi RCS). Totodată mai există posturile de televiziune online Baricada TV, Xpress TV și Goldiș TV, aceasta din urmă fiind prima televiziune universitară online din Vestul României.

Având în vedere specificul socio-demografic al municipiului Arad, radiourile și televiziunile locale produc și programe proprii de informații și divertisment în limba maghiară (Radio Arad, West Tv).

Cap. 2 Investiții din bugetul Consiliului Local al Municipiului Arad

2.1. Transporturi

2.1.1. Transport urban în Municipiul Arad etapa a III-a

În cadrul etapelor precedente, I și II, ale Proiectului Transport Urban în Municipiul Arad, derulate în perioada 2006 – 2012, a fost reabilitată infrastructura de tramvaie pe axa Nord – Sud a Municipiului Arad (cale de rulare, spații de tramvai, linie de contact, drumuri adiacente).

Împrumut Banca Europeană pentru Reconstrucție și Dezvoltare

- Achiziție tramvaie, modernizare depou, implementare sistem taxare automată a biletelor

Valoare totală proiect: 8.987.645 EUR din care:

- **Achiziție tramvaie:** 8.144.445 EUR
- **Reabilitare depou:** 843.200 EUR

Fonduri nerambursabile / Granturi pentru consultanță – 418.000 EUR, din care:

1. Consultanță implementarea proiectului

- finanțare 120.000 EUR prin Fondul de Cooperare Tehnică Austria (Fondul Austriac pentru Infrastructură Municipală)

2. Consultanță reabilitare depou: 38.000 EUR prin Fondul de Cooperare Tehnică Austria (Fondul Austriac pentru Infrastructură Municipală)

3. Consultanță pentru introducerea sistemului electronic de taxare a biletelor (e-ticketing) în transportul public

- Finanțare 180.000 EUR prin Fondul de Cooperare Tehnică Spania BERD – ICEX (Institutul de Comerț Exterior Spania)

4. Consultanță pentru externalizarea serviciilor regionale de transport cu autobuze – finanțare 80.000 EUR prin Fondul Special al Acționarilor BERD

Obiective:

- Eficientizarea sistemului de transport public în Municipiul Arad

Realizări:

- Achiziția a 6 tramvaie moderne, cu consum redus de energie
- Modernizarea și dotarea depoului UTA
- Documentație system e-ticketing
- Documentație externalizare transport cu autobuze pe rutele județene.

Achiziția celor șase tramvaie s-a derulat în perioada 2014-2015, când au fost livrate, recepționate și puse în circulație.

2.1.2. Reabilitare străzi în Municipiul Arad

Proiectul face parte din cadrul Programului Național de Dezvoltare Locală, Subprogramul ”Regenerare urbană a municipiilor și orașelor”, Domeniul construirea/modernizarea/reabilitarea drumurilor publice clasificate și încadrate în conformitate cu prevederile legale în vigoare ca drumuri județene, în cadrul proiectului drumuri de interes local, respectiv drumuri comunale și/sau drumuri publice din interiorul localităților, s-a semnat contractul de finanțare nr. 5362/07.10.2014 între

Ministerul Dezvoltării Regionale și Administrației Publice și Municipiul Arad.Principali indicatori tehnico-economici ai investiției sunt:

- Lungime străzi reabilite 22.430 metri;
- Suprafața străzilor reabilite 226.619 mp;
- Suprafața trotuare reabilite 80.748 mp;
- Suprafața accese imobile 8.224,33 mp;
- Aducerea la cotă a capacelor căminelor de utilități 910 bucăți.

Valoarea totală a investiției este de **24.407.154,40 lei**, din care valoarea cheltuielilor care se pot finanța de la Bugetul de stat prin Program este de **23.867.379,02 lei**.

Contractul de lucrări a fost încheiat în data de 24.04.2015 cu o valoare de **19.722.843,05 lei**, fără TVA, inclusiv cheltuieli diverse și neprevăzute.

Lucrările la acest obiectiv au demarat în luna mai 2015, durata lucrărilor fiind de 36 luni.

Obiectivul de investiții vizează reabilitarea următoarelor drumuri publice din municipiul Arad: Constituției, Hunedoara, Titulescu, Padurii, Timisorii, 6 Vanatori, Magheru, Steagului, Ag. Doinas, Crișan, Cloșca, Gh.Popa de Teius, 1 Decembrie, Ion Șirianu, N.Grigorescu, Orșova, Lud.Szantay, Transilvaniei, Gh. Șincai, Călărașilor, Simion Popa, Brâncuși, Șezători, Bihorului, Dorobanților, Vasile Milea, Gh.Barițiu.

Obiectiv	Valoare lei cu TVA	Observații
Reabilitare străzi în Municipiul Arad	24.407.154,40	În curs de execuție



Amenajare piste de bicicliști pe Faleză Mureș din municipiul Arad:

Investiția urmează să facă legătura între cele mai importante zone de agrement din municipiu și anume Ștrand Neptun și Pădurea Ceala.

Perioada de execuție a lucrărilor este de 24 de luni, începând cu data de 08.04.2014.

Lucrările de amenajare piste de biciclete constau din:

- amenajarea unei rețele de piste de biciclete în lungime totală de 15,30 km;

- amenajarea a 16 locuri de popas dotate fiecare cu câte un rastel pentru biciclete, o bancă și un coș pentru colectarea gunoiului stradal;
- marcajul rutier pentru benzile de circulație a bicicletelor și de marcarea a sensurilor de circulație.
- Iluminat public, prin înlocuirea corpurilor de iluminat existente și construirea unei rețele de iluminat noi pe tronsoanele unde nu există rețea de iluminat.

Obiectiv	Valoare lei cu TVA	Observații
Amenajare piste de bicicliști pe Faleză Mureș din municipiul Arad	6.813.000	În curs de execuție

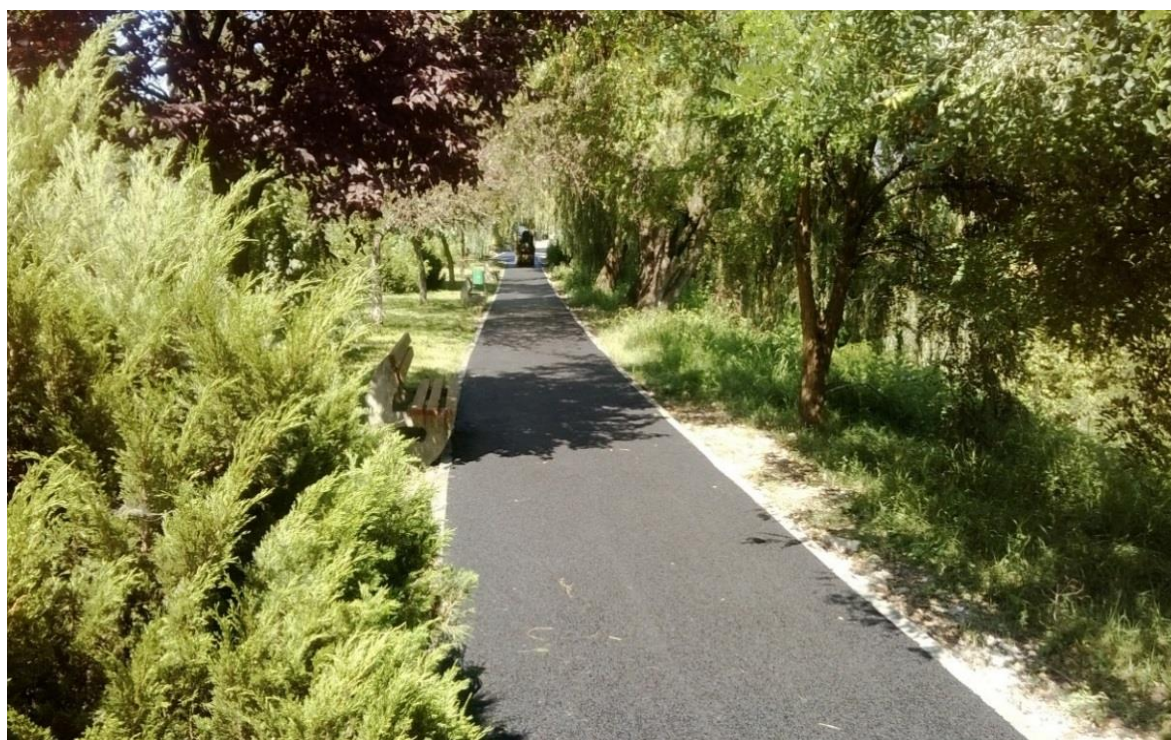

2.1.3 Lucrări recepționate în anul 2015:

Obiectiv	Valoare lei cu TVA
Amenajare trecere la nivel cu liniile de tramvai pe Calea Aurel Vlaicu la intersecție cu strada Foișor	500.637,54
Marcaje rutiere tactile la trecerile de pietoni	161.448,49
Achiziționare și montare stâlpi retractabili limitare acces cu cheie	119.467,35



Amenajare trecere la nivel cu liniile de tramvai pe Calea Aurel Vlaicu la intersecție cu strada Foisor

Proiecte realizate cu finanțare nerambursabilă POR 2007-2013

Amenajare piste de biciclete în Municipiul Arad

Proiectul realizat în urma semnării contractului de finanțare cu Ministerul Dezvoltării Regionale și Administrației Publice, prin Agenția pentru Dezvoltare Regională Vest – ca organism intermediar pentru Programul Operațional Regional 2007 – 2013, s-a derulat în perioada 19 decembrie 2013-31 decembrie 2015.

Valoarea totală a proiectului rezultată în urma implementării și a executării lucrărilor este de 11.208.385,19 lei, din care finanțare nerambursabilă 9.005.937,50 lei, finanțare de la bugetul de stat 1.978.279,99 lei și contribuția locală din bugetul Municipiului Arad 224.167,70 lei, valori cu TVA.

Lucrările de amenajare piste de biciclete au constat din:

- amenajarea unei rețele de piste de biciclete în lungime totală de 120,2 km;
- amenajarea a 88 locuri de popas dotate cu rastele pentru biciclete, bănci, coșuri pentru colectarea gunoiului stradal și amplasarea a 16 bucăți compresoare;
- semnalizarea verticală, semaforizarea și marcajul orizontal de identificare a pistei.

Obiectiv	Valoare lei	Observații
Amenajare piste de biciclete în municipiul Arad	11.208.385,19	Proiect încheiat



2.1.4. Proiecte, studii realizate în anul 2015 cu finanțare din bugetul local

Obiectiv	Faza proiect	Valoare lei cu TVA
Amenajare intersecție semaforizată str. Abatorului cu str. Ion Rațiu	SF	13.144
Amenajare intersecție semaforizată str. T. Vladimirescu cu str. Crișan	SF	13.144
Amenajare intersecție semaforizată str. A.Șaguna cu str. Condurașilor	SF	13.144
Amenajare intersecție semaforizată str. Poetului cu str Ovidiu	SF	13.640
Amenajare intersecție semaforizată Calea Zimandului cu str Ștefan Ludwig Roth	SF	10.540
Amenajare intersecție semaforizată str. Andrei Șaguna cu str. Condurașilor	SF	13.144
Studiu de specialitate cu privire la semnalizarea rutieră în Zona Industrială Vest Arad	-	4.464
Construire pod peste Râul Mureș, inclusiv legăturile rutiere între strada Andrei Șaguna – Calea Timișorii	SF	118.792

2.2. Locuințe, servicii și dezvoltare publică

2.2.1. Locuințe

Proiecte, studii realizate în anul 2015

Obiectiv	Faza de proiect	Valoare
Bloc de locuințe sociale pe structură metalică – str. Tarafului FN (2 blocuri)	PT	140.871,56 lei
Consolidare și reabilitare Bloc nr. 1 str. Tarafului	PT	67.952 lei
Studiu de oportunitate construire blocuri de locuințe în Municipiul Arad	Studiu oportunitate	1.400 lei

2.2.2. Servicii

Modernizarea și extinderea sistemului de iluminat public

În data de 01.11.2013, a fost semnat contractul de concesiune pentru serviciul de iluminat public, iar din anul 2014 au fost începute lucrările de extindere și modernizare a sistemului de iluminat public în municipiu, care de fapt reprezintă o continuare a acțiunilor începute în anii anteriori.

Obiectiv	Valoare	Observații
Modernizare și extindere sistem de iluminat public din municipiul Arad	8.127.280,97 lei	Obiectiv în continuare

2.2.3. Dezvoltare publică- administrație locală

Obiectiv de investiții inițiat în 2015

Obiectiv	Valoare lei	Observații
Reabilitare curte interioară, împrejmuire și spații adiacente la Primăria Municipiului Arad	455.226,32 lei	În execuție

Proiecte, studii realizate în 2015

Obiectiv	Faza de proiect	Valoare lei
Reabilitare curte interioară, împrejmuire și spații adiacente la Primăria Municipiului Arad	PT	48.360 lei
Reamenajare cruce și panou comemorativ	PT	4.960

De asemenea, în anul 2015 s-au achiziționat serviciile pentru actualizarea strategii de dezvoltare a Municipiului precum și pentru realizarea unor strategii în domeniile – sănătate, învățământ, mobilitate, plan urbanistic general, etc.

2.3. Combustibili și energie

2.3.1. Programul de Cooperare Elvețiano-Român

În anul 2012 s-a accesat Programul de Cooperare Elvețiano-Român, în cadrul căruia s-au finalizat cele trei schițe de proiect și s-au trimis spre finanțare. În anul 2012 s-au cheltuit pentru servicii de consultanță 121.312 lei (exclusiv TVA), din care 85% fonduri nerambursabile și 15% fonduri din bugetul local. Cele două proiecte din cadrul programului sunt următoarele:

- Reabilitarea sistemului de transport și distribuție a energiei termice, furnizată în sistem centralizat.

Proiectul constă în reabilitarea sistemului de transport și distribuție a energiei termice, furnizată în sistemul centralizat, prin:

- ✓ modernizare Puncte Termice - transformarea unor puncte termice aflate la distanță mare de sursa de producere în centrale termice cu funcționare pe biomasă și gaz metan – instalarea de pompe cu turație variabilă;
 - ✓ înlocuirea conductelor din rețeaua de transport și distribuție a energiei termice, cu conducte noi preizolate și montarea de conducte de recirculare pentru apa caldă menajeră;
 - ✓ valoare estimată de 9.326.553 CHF
- Extinderea sistemului de iluminat public în Municipiul Arad.
 - ✓ Valoare totală de 3.249.469 CHF.

2.3.2. Reabilitarea termică a blocurilor de locuințe

Proiecte cu finanțare nerambursabilă POR 2007-2013

Anul 2015 a reprezentat anul în care s-au aflat în execuție lucrările de reabilitare termică a blocurilor de locuințe. Toate lucrările s-au executat în cadrul proiectelor ce au beneficiat de finanțare conform P.O.R. 2007-2013 – axa prioritară 1.2 – sprijinirea investițiilor în eficiența energetică a blocurilor de locuințe.

Municipiul Arad a obținut finanțarea pentru patru cereri de finanțare, reprezentând un număr total de 26 blocuri, 971 apartamente. Până la data de 31 decembrie 2015 s-au recepționat lucrările de reabilitare la următoarele blocuri/ cereri:

Obiectiv	Valoare	Observații
Cererea 1:		
Bl. 207 – str. Miorița	335.627 lei	Proiect încheiat
Bl. 727 – str. Vaslui	344.616 lei	
Bl. 7 – str. Imașului	279.623 lei	
Bl. 318 – str. Alex Popescu Negură	426.589 lei	
Bl. V9 – C-lea 6 Vânători nr.51	522.058 lei	
Bl. 309 – str. Elena Drăgoi sc. A+B	501.084 lei	
Bl.341 – str. Gh. Ciuhandru	307.027 lei	
Cererea 4:		
Bl.161- str. Mioriței	307.558 lei	
Bl. V5 – str. C-lea 6 Vânători	310.575 lei	



Lucrările la blocurile cuprinse în cererea nr. 2 și 3 de finanțare se vor termina în anul 2016.

Lucrări în execuție:

Obiectiv	Valoare
Cererea 2 Bl. B – str. Războieni 14-18 Bl. Y13 – Aleea Ulise, nr. 9 Bl. B1 – Piața Gării, nr. 2 Bl. 10A – str. I.C. Brătianu, nr. 10 Bl. D – str. Războieni Bl. A – Piața Gării, nr. 1	9.171.926,68 lei

Bl. N – Aleea Romanța Bl. B8 – str. Dorului, nr. 30 Bl. K2-1 – Calea Romanilor, nr.2	
Cererea 3 Bl. Z4 – str. Poetului, nr. 61A Bl. Z6 – str. Poetului, nr. 61/B Bl. V3 – str. 6Vânători Bl. A50 – str. Stupilor, nr. 12A Bl. A21 – Aleea Saturn, nr. 4A Bl. Z8 – str. Fulgerului, nr. 15A Bl. 2B – str. Predeal, nr. 10A Bl. U2 – Piața UTA	11.590.166,82 lei

2.3.3. Proiecte, studii realizate în anul 2015 cu finanțare din bugetul local

Obiectiv	Faza de proiect	Valoare lei
Modernizare rețele termice aferente Punctului Termic 32 – Alfa	PT	71.920
Modernizare rețele termice aferente Punctului Termic – str. M.Costin	PT	110.980

2.4. Investiții învățământ, baze sportive, zone agrement

2.4.1. Învățământ

Obiective de investiții inițiate în anul 2015

Obiectiv	Valoare lei	Observații
Reabilitare fațade și tâmplărie exterioară și acoperiș la Colegiul Tehnic de Construcții și protecția Mediului – local str. Hațeg nr.3”	1.887.055,13	
Achiziție și montaj cazan de încălzire pe gaz la Grădinița PP23 Mămăruța	30.857	
Achiziție și montaj cazan gaz la Școala Gimnazială ”Iosif Moldovan”	37.336	
Achiziționarea unui sistem de management și analiză a performanțelor școlare pentru unitățile de învățământ din Municipiul Arad – faza III	1.013.589	
Achiziție unituri dentare pentru cabinetele medicale școlare	74.499	

Proiecte, studii realizate în anul 2015 cu finanțare din bugetul local

Obiectiv	Faza de proiect	Valoare lei
Reactualizare PT și asistență tehnică din partea proiectantului – Colegiul Tehnic de Construcții și protecția Mediului – local str. Hațeg nr.3”	PT	32.240
PT – Reabilitare termică clădiri unități de învățământ din Municipiul Arad (unități de învățământ preșcolar)	PT	137.022,48
PT – Reabilitare termică clădiri unități de învățământ din Municipiul Arad (unități de învățământ secundar inferior)	PT	113.460
PT – Reabilitare clădire Colegiul Economic	PT	147.741,47
Consolidare Grădinița PP23 Mămăruța	PT	24.614

Proiecte cu finanțare nerambursabilă POR 2007-2013

Reabilitare și extindere sală de sport la Școala Generală nr.5 Arad

În anul 2012 a fost încheiat contractul de lucrări de către Școala Generală nr. 5. Lucrările au continuat printr-un proiect realizat, în parteneriat, de Municipiul Arad, în calitate de partener lider și de Școala Generală nr.5, finanțarea fiind asigurată din fonduri europene nerambursabile în cadrul Programului Operațional Regional 2007-2013. Lucrările executate prin proiect au constat în reabilitarea și extinderea pe verticală cu două nivele a sălii de sport. Mansarda are trei ateliere de creație pentru dezvoltarea abilităților creative ale elevilor, un depozit materiale didactice și două grupuri sanitare. Prin implementarea acestui proiect elevii beneficiază de îmbunătățirea calității infrastructurii de educație, în vedea asigurării unui proces educațional la standarde europene, care conduce la creșterea participării elevilor la procesul educațional.

Obiectiv	Valoare	Observații
Reabilitare și extindere sală de sport la Școala Generală nr. 5 Arad	1.389.429,43 lei	Proiect încheiat



2.4.2. Cultură

În anul 2015 s-au continuat investițiile în clădiri destinate activității culturale din Municipiul Arad. Menționăm în mod deosebit începerea lucrărilor de reabilitare a clădirii Palatului Cultural – zona ocupată de Filarmonica de Stat Arad. Lucrările au durată de execuție de 24 luni, cu termen de finalizare în 2017.

Obiective de investiții inițiate / continuate în anul 2015

Obiectiv	Valoare	Observații
Reabilitare învelitoare, fațadă principală și sală spectacole la Filarmonica de Stat Arad	17.275.857	
Reabilitare clădire Cinema Grădiște	1.415.965	
Achiziție și montaj monument funerar Braun Coloman	4.500	
Extindere rețea și branșament gaz Cinema Solidaritatea	39.713	



Reabilitare Cinema Grădiște

Proiecte, studii realizate în anul 2015 cu finanțare din bugetul local

Obiectiv	Faza de proiectare	Valoare
Modernizare sală de spectacole la Teatrul Ioan Slavici Arad	DALI	59.768
Reabilitare Cinematograf Studio Arad	DALI	59.148
Replică bust Ioan Rusu Șirianu – realizare și montare	DALI	14.632

2.4.3. Pasarela pietonală

Construirea pasarelei pietonale peste râul Mureș, care leagă Zona Cetate de oraș este primul pas în dezvoltarea proiectului „Revitalizarea Zonei Cetate” (cel mai ambițios proiect al Primăriei în reabilitarea unui spațiu neutilizat și transformarea lui în zonă de recreere și agrement.



Pasarela este iluminată prin intermediul unor stâlpi ornamentali dotați cu surse de iluminat tip economic pe timp de noapte, dar și arhitectural în culorile roz, roșu, albastru și mov. Pasarela peste râul Mureș are patru direcții de acces spre strand, este destinată exclusiv pentru pietoni și bicicliști, dar există și posibilitatea accesului auto, însă doar pentru vehiculele serviciilor de urgență, ale jandarmilor, poliției și pompierilor. Pasarela are o lungime de 231 metri (cu rampa de racordare la strand), cinci deschideri, o lățime de 4,84 metri. Zona pentru pietoni are 2,20 metri. Structura podului este susținută deasupra albiei de câte două cabluri. Pasarela este protejată împotriva trăsnetului printr-o instalație specială. Lucrările de construcție ale pasarelei peste Mureș, în valoare de 12,8 milioane de lei au început în luna iunie 2013.

2.5. Proiecte europene în parteneriat

În anul 2015, Municipiul Arad a implementat următoarele proiecte europene în parteneriat cu orașe, instituții și asociații din alte țări:

2.5.1. Acțiune de contractare a riscurilor de inundații la nivelul urban local (ACHELOUS)

Programul de finanțare: Instrumentul Financiar de Protecție Civilă

Lider de proiect: Orașul Vicenza (Italia)

Parteneri de proiect: Orașele Paggai (Grecia), Borino (Bulgaria), Skopje (Macedonia), Virovitica (Croatia), Arad (România), Universitatea din Padova (Italia), Universitatea din Thessaly (Grecia), Organizația Non-Profit „For the North Great Plain Region” (Ungaria)

Perioada de implementare: 1 ianuarie 2014 – 31 decembrie 2015

Valoarea totală a proiectului: 641.180 EUR

Buget partener Municipiul Arad: 58.918 EUR

Indicatori partener Municipiul Arad:

- înființarea Centrului Local de Risc coordonat de Municipiul Arad (a fost înființat prin semnarea, la 30 mai 2014, a Acordului de colaborare între Municipiul Arad și primăriile Nădlac, Pecica, Lipova și Păuliș);
- organizarea exercițiului de protecție civilă, „Mureș 2015”, în perioada 24 – 26 mai 2015, cu participarea partenerilor europeni de proiect;
- participarea la exercițiile de protecție civilă organizate în localitățile partenere și la o sesiune de instruire cu experți internaționali;
- utilizarea sistemului de monitorizare în caz de urgență hidrologică creat de Universitatea Padova;
- colaborarea la crearea platformei web pentru distribuirea informațiilor și după perioada de implementare a proiectului, realizarea de materiale de informare și conștientizare a populației.

2.5.2. Orașul meu european (My European City)

Programul Europa pentru Cetățeni 2014 - 2020

Lider de proiect: Asociația Graine d'Europe, Nantes (Franța)

Parteneri de proiect: Municipiul Arad (România), Consiliul Local Nottingham (Marea Britanie), Media Dizajn and Incubator of Culture Szczecin (Polonia), Asociația Iași - Capitală Culturală Europeană 2021 (România), Consiliul Local; Jelgava, Letonia

Perioada de implementare: 1 noiembrie 2014 – 31 octombrie 2016

Valoarea totală a proiectului: 160.925 EUR

Buget partener Municipiul Arad 14.299 EUR

Indicatori partener Municipiul Arad:

- includerea Aradului în rutele culturale europene și promovarea orașului prin patrimoniul cultural construit;
- elaborarea unui scurt istoric și a releveelor Bisericii Franciscane din Cetatea Aradului, ca activitate pilot pentru o reabilitare ulterioară a acesteia și conservarea patrimoniului european;
- promovarea imaginii orașului și a dimensiunii sale europene prin organizarea unei conferințe internaționale de două zile la Arad;
- sensibilizarea cetățenilor prin participarea partenerilor la acțiunile de inovare ale rețelei;
- participare la 5 evenimente transnaționale organizate de parteneri.

2.5.3. Orașe Europene Tinere, Accesibile și Sustenabile (acronim EASY TOWNS)

Programul Europa pentru Cetățeni 2014 - 2020

Lider de proiect: Primăria Vicenza (Italia)

Parteneri de proiect: Heist-op-den-Berg (Belgia), Alfas del Pi (Spania), Pforzheim (Germania), Arad (România), Sentjur (Slovenia), Gozo College (Malta), Niepolomice (Polonia), Rijeka și Pola (Croatia), Craigavon (Marea Britanie)

Perioada de implementare: 14 septembrie 2015 – 13 septembrie 2017

Valoarea totală a proiectului: 145.000 EUR

Buget partener Municipiul Arad: 8.850 EUR

Indicatori partener Municipiul Arad:

- organizarea unui concurs transnațional de creativitate pentru realizarea de creații video, texte, imagini pe teme de multiculturalism și integrare, în paralel cu cele 11 orașe partenere;
- 2 conferințe publice organizate la nivel local;
- participarea la cele 5 evenimente transnaționale organizate de cinci dintre parteneri;

- colaborare în cadrul unei rețele transnaționale stabile formate din partenerii de proiect, care să activeze structurile locale existente, precum centrele de tineret.

2.5.4. Parteneriate și înfrățiri inițiate în anul 2015

În anul 2015, Municipiul Arad a încheiat un acord de înfrățire cu **Sectorul XII al Orașului Budapesta (Ungaria)**, împreună cu care a și derulat diverse activități și proiecte culturale, artistice și sportive.

Consiliul Local al Municipiului Arad a aprobat intenția de încheiere a unei înțelegeri de colaborare între Municipiul Arad (România) și Sectorul XII - Hegyvidék al Orașului Budapesta (Ungaria), prin HCLM nr.15/28.01.2014, iar acordul de înfrățire a fost semnat la data de **18 mai 2015**.

2.5.5. Aderare la rețele internaționale

Aderarea Municipiului Arad la Rețeaua Orașelor sănătoase din Europa – Faza VI 2014-2020

În cursul anului 2015 au fost făcute primele demersuri privind înscrierea Municipiului Arad ca membru al Rețelei Organizației Mondiale a Sănătății, „Orașe sănătoase”, respectiv a fost elaborată documentația necesară pentru adoptarea Hotărârii Consiliului Local al Municipiului Arad nr. 250 din 31.08.2015 privind aprobarea aderării la această rețea și a fost transmisă scrisoarea de interes cu privire la înscrierea în Faza VI, Tema 1: Abordarea vieții în toate etapele ei și responsabilizarea cetățenilor.

2.5.6. Participarea Municipiului Arad la competiția pentru titlul de Capitală Verde a Europei 2018

Competiția pentru titlul de *Capitală Verde a Europei 2018* este o inițiativă a Comisiei Europene adresată orașelor care doresc să se dedice unor obiective ambițioase pentru sporirea calității mediului și dezvoltarea durabilă. Titlul se acordă în fiecare an unui oraș care se remarcă prin eforturile depuse pentru o viață urbană ecologică și care poate astfel să constituie un exemplu pentru alte localități, îmbunătățind în ansamblu mediul de viață al locuitorilor săi, printr-o serie de activități concrete.

Participarea Aradului la această competiție a fost aprobată prin Hotărârii nr. 216/16.07.2015 a Consiliului Local al Municipiului Arad. Dosarul de candidatură a fost depus la data de 19 octombrie 2015, iar în data de 11 noiembrie 2015, pe site-ul Comisiei Europene a fost publicată lista celor 7 orașe a căror candidatură pentru titlul de Capitală Verde a Europei 2018 a fost acceptată, printre care și Aradul. Calendarul competiției mai cuprinde anunțarea orașelor finaliste (aprilie 2016) și prezentarea orașelor finaliste în fața juriului, urmată de anunțarea câștigătorului (iunie 2017).

- Elaborarea „Strategiei de transformare a Municipiului Arad în oraș verde”

Prin Serviciul Programe Europene de Dezvoltare au fost făcute demersurile pentru elaborarea acestei strategii, respectiv achiziția serviciilor de consultanță și semnarea contractului (cu termen de finalizare a lucrării 30 aprilie 2016) și colaborarea cu consultantul la elaborarea strategiei prin furnizarea de date, informații, documente către Consultant.

În vederea dezvoltării unei strategii viabile, cu obiective clare și măsuri de îmbunătățire pe termen scurt, mediu și lung, s-a pornit de la o analiză a tuturor documentelor strategice existente la nivelul

Municipiului Arad, a cerințelor legale specifice și a direcțiilor definite în documentele strategice, dar și a tendințelor europene în domeniile cheie, așa cum sunt ele definite de conceptul „oraș verde”.

2.5.7. Acțiuni europene organizate:

- **„Ziua Energiei Arad - Ediția a IV-a”**, în cadrul **„Săptămânii Europene a Energiei Durabile”** Lansată la inițiativa Comisiei Europene, organizată de Municipiul Arad ca semnatar al Pactului Primarilor (aderare aprobată prin HCLM nr. 152/2010), asumată și prin Planul de Acțiune pentru Energie Durabilă al Municipiului Arad (aprobat prin HCLM nr.170/2012), Ziua Energiei a fost marcată printr-o serie de acțiuni organizate la Arad în ziua de 19 iunie 2015.

Agenda evenimentului a cuprins un workshop, la care au fost puse în dezbatere teme de interes major în domenii precum eficiența energetică, promovarea tehnologiilor alternative de energie sustenabilă, problematica resurselor, deșeurilor etc. Au fost prezentate exemple de bune practici în domeniul protecției mediului și al acțiunilor ce trebuie susținute de întreaga comunitate în vederea combaterii și atenuării efectelor schimbărilor climatice. Workshop-ul a fost urmat de o plimbare cu bicicleta pe malul Mureșului, acțiune care s-a bucurat de un mare succes în rândul tinerilor.

- **„Ziua Europeană a Patrimoniului”**, inițiată în 2005, în colaborare cu Biroul de Informare al Consiliului European. Evenimentul a fost organizat în data de 19 septembrie 2015, în parteneriat cu Liceul de Artă „Sabin Drăgoi”, TEBA și Asociația „Pro Urbe Arad” și a avut ca temă „Patrimoniul industrial al Aradului, Familia Neuman”.

- Masă rotundă – „Aradul, Capitală Verde a Europei 2018”

Evenimentul s-a desfășurat Sala „Regele Ferdinand” a Palatului Administrativ, în data de 10 septembrie 2015, cu scopul de a implica toate părțile interesate în procesul de elaborare a liniilor directoare strategice locale de transformare a Aradului într-un oraș verde. În cadrul acestei întâlniri au fost dezbătute teme de interes major pentru dezvoltarea locală, au fost colectate idei, au fost discutate planuri concrete care să îndeplinească nevoile comunității locale și care pe viitor, puse în aplicare, să conducă la o dezvoltare economico-socială propice îmbunătățirii calității vieții cetățenilor printr-un mediu de viață sănătos.

- Participarea Municipiului Arad la Târgul ECOMEDIU 2015

Târgul de echipamente, tehnologii și servicii pentru protecția mediului - ECOMEDIU 2015 a fost organizat în perioada 15-17 octombrie, de Camera de Comerț, Industrie și Agricultură a Județului Arad, în colaborare cu Primăria Municipiului Arad.

La acest eveniment internațional, Primăria a participat atât în calitate de coorganizator, cât și ca expozant, cu un stand de prezentare și o serie de materiale informative privind candidatura Aradului la câștigarea titlului de Capitală Verde a Europei 2018. În cadrul conferinței de deschidere, a fost anunțată oficial lansarea candidaturii Municipiului Arad pentru câștigarea titlului de Capitală Verde 2018.

Cap. 3 Activitatea Consiliului Local al Municipiului Arad

Consiliul Local al Municipiului Arad, cu sediul pe B-dul Revoluției, nr. 75, Arad. Este alcătuit din 23 de membri, aleși prin vot universal, egal, direct și liber exprimat, în condițiile stabilite prin legea privind alegerile locale. Consiliul Local a fost constituit în urma alegerilor locale desfășurate în 10 iunie 2012, când a rezultat următoarea structură politică: MC-L – 10 membri, USL – 9 membri, PP-DD – 2 membri, UDMR – 2 membri.

În anul 2015, Consiliul Local al Municipiului Arad avea următoarea componență:

1.	ARDELEAN Lia	<i>PC</i>
2.	BÎLCEA Ovidiu – Sergiu	<i>PNL</i>
3.	BOGNAR Levente - Grigorie	<i>UDMR</i>
4.	CHIRILOV Adriana validat la data de 21.08.2014	<i>PNL</i>
5.	CISMAȘIU Mariana	<i>PNL</i>
6.	CIUPE Ionel	<i>ALDE</i>
7.	CZISZTER Kálmán - András	<i>UDMR</i>
8.	DOLHA Ioan	<i>PSD</i>
9.	FARCAȘ Ioan	<i>PNL</i>
10.	GALIȘ Florin	<i>PNL</i>
11.	GLIGOR Teodor	<i>PNL</i>
12.	ȘERB Lucian Cosmin , validat la data de 16 07 2015	<i>PNL</i>
13.	LUPAȘ Marin	<i>PSD</i>
14.	MARIȘ Florin	<i>PNL</i>
15.	MIHUȚA Tristan Gheorghe	<i>PSD</i>
16.	MOȘNEAG Vasile - Ovidiu	<i>PNL</i>
17.	NICȘANU Marcela - Ana	<i>PNL</i>
18.	PISTRU – POPA Simona - Geanina	<i>PNL</i>
19.	ROTARU Viorica Florica	<i>PP-DD</i>
20.	RUS Eugen - Vasile	<i>PSD</i>
21.	SĂPLĂCAN Gheorghe validat la data de 17.07.2014	<i>PSD</i>
22.	ȚIȚIRIGĂ Cătălin	<i>PNL</i>
23.	VLAICU - HERGANE Traian - Ion	<i>PNL</i>

Având în vedere specificul local și nevoile activității sale, Consiliul Local al Municipiului Arad a organizat următoarele comisii pe domenii de specialitate:

Comisia 1 – Comisia de Buget-Finanțe, alcătuită din 7 membri: BOGNAR Levente – Grigorie – membru; GALIȘ Florin – vicepreședinte, MARIȘ Florin – membru, MOȘNEAG Vasile – Ovidiu, președinte, PISTRU - POPA Simona – Geanina – membru, ROTARU Viorica – Florica - secretar; RUS Eugen – Vasile – membru;

Comisia 2 – Comisia de Urbanism, Protecția Mediului și Turism, alcătuită din 7 membri: ARDELEAN Lia – membru, CZISZTER Kalman – Andras - președinte, GLIGOR Teodor – secretar,

MOȘNEAG Vasile-Ovidiu – membru, NICȘANU Marcela – Ana - vicepreședinte, SĂPLĂCAN Gheorghe – membru, ȚIȚIRIGĂ Cătălin – membru;

Comisia 3 – Comisia de Administrare a Domeniului Public și Privat a municipiului Arad, alcătuită din 7 membri: CZISZTER Kalman – Andras – membru, CHIRILOV Adriana – membru, DOLHA Ioan, loțiitor secretar, LUPAȘ Marin – secretar, PISTRU-POPA Simona – Geanina, președinte, ȚIȚIRIGĂ Cătălin - membru, VLAICU-HERGANE Traian – Ion, loțiitor președinte (vicepreședinte);

Comisia 4 – Comisia de Sănătate, Familie, Protecție Socială, Cultură, Culte, Învățământ, Relații Externe, Juridic, alcătuită din 7 membri: BÎLCEA Ovidiu – Sergiu - loțiitor secretar, BOGNAR Levente – Grigorie – președinte, CISMAȘIU Mariana - vicepreședinte, CIUPE Ionel – secretar, FARCAȘ Ioan – membru, ȘERB Lucian Cosmin -membru , MIHUȚA Tristan – Gheorghe – membru.

În exercitarea atribuțiilor ce-i revin, Consiliul Local al Municipiului Arad s-a întrunit în cursul anului 2015 în **26 ședințe**, din care, 11 ordinare și 15 extraordinare (dintre care o ședință festivă organizată cu ocazia decernării unor titluri și distincții cu prilejul Zilelor Aradului, ediția 2015), ocazie cu care a adoptat **413 hotărâri**.



Principalele domenii de activitate în care Consiliul Local al Municipiului Arad a adoptat hotărâri în anul 2015 sunt:

Nr. crt.	Domeniul de activitate	Nr. de hotărâri adoptate
1.	patrimoniu	145
2.	resurse umane	26
3.	investiții	20
4.	urbanism	26
5.	social	3
6.	cultură	23
7.	ordine publică	4
8.	alte domenii (servicii publice/transport local/impozite și taxe etc.)	167

În anul 2015, au fost emise de Primarul Municipiului Arad **5.090 dispoziții**, în următoarele domenii:

- dispoziții emise în baza Legii nr. 416/2001, privind venitul minim garantat, acordarea/încetarea indemnizației pentru persoane cu handicap, acordarea alocației pentru sprijinul familiei, acordarea ajutorului pentru încălzirea locuinței cu gaze naturale, energie termică, lemne (conform Ordonanței de Urgență a Guvernului nr. 70/2011, privind măsurile de protecție socială în perioada sezonului rece) ș.a. - **2.805**;
- dispoziții emise în baza exercitării atribuțiilor de autoritate tutelară - **85**;
- resurse umane - **1121**;
- autorizarea activităților economice și în domeniul transportului public local - **95**;
- alte domenii (stare civilă, urbanism, cultură, achiziții publice, Legea 10/2001, ș.a.) - **984**.

Cap. 4 Activitatea serviciilor publice din subordinea Consiliului Local al Municipiului Arad

4.1. Direcția de Dezvoltare și Asistență Comunitară Arad

4.1.1. Prezentare generală a DDAC

Direcția de Dezvoltare și Asistență Comunitară este serviciu public de interes local, cu personalitate juridică, care funcționează sub autoritatea Consiliului local al municipiului Arad, înființat prin Hotărârea nr.123/08.05.2001 a Consiliului local al municipiului Arad.

Direcția de Dezvoltare și Asistență Comunitară este membru asociat în cadrul European Social Network (ESN) – Rețeaua Europeană Socială și beneficiază periodic de informații actualizate cu privire la serviciile sociale din Uniunea Europeană.

Obiectul de activitate al Direcției de Dezvoltare și Asistență Comunitară îl constituie realizarea ansamblului de măsuri, programe, activități profesionalizate, servicii specializate, de protejare a persoanelor, grupurilor și comunităților cu probleme speciale, aflate în dificultate, care nu au posibilitatea de a realiza prin mijloace și eforturi proprii, un mod normal și decent de viață.

De asemenea, Direcția de Dezvoltare și Asistență Comunitară implementează proiecte de dezvoltare locală în diferite domenii, în parteneriat cu sectorul public, neguvernamental și privat în scopul dezvoltării sustenabile, a creării de capital social în cadrul comunității locale, a prevenirii ajungerii persoanelor și grupurilor în stare de dependență socială și a întăririi capacității acestor grupuri în identificarea și rezolvarea problemelor cu care se confruntă și pentru promovarea participării unui număr tot mai mare a membrilor comunității în procesul de dezvoltare comunitară.

4.1.2. Serviciul Autoritate Tutelară

Serviciul autoritate tutelară desfășoară activități specifice în acest domeniu, reglementate de Noul Cod Civil și legislațiile aferente, concretizate în următoarele obiective:

- ✓ întocmirea acțiunilor de instituire a curatelei, respectiv schimbarea curatorului pe seama persoanelor bolnave și a persoanelor vârstnice;
- ✓ realizarea anchetelor sociale în vederea instituirii curatelei pentru persoanele vârstnice și pentru persoanele bolnave;
- ✓ întocmirea de referate și proiecte de dispoziții pentru încuviințarea reprezentării sau asistării minorilor în vederea acceptării moștenirii ce le revine acestora, la solicitarea birourilor notariale;
- ✓ întocmirea de referate și proiecte de dispoziții pentru încuviințarea încheierii actelor juridice de către minori;
- ✓ întocmirea de referate privind descărcarea de gestiune a tutorilor;
- ✓ realizarea anchetelor sociale pentru indemnizație creștere copil;
- ✓ evaluarea situației socio-economice în vederea exercitării autorității părintești și stabilirea domiciliului minorilor în procesele de desfacere a căsătoriei prin divorț la solicitarea instanțelor judecătorești, urmând a face propuneri;

- ✓ evaluarea oportunităților suspendării executării sau amânării pedepsei privative de libertate;
- ✓ asistarea persoanelor vârstnice la încheierea contractelor de întreținere;
- ✓ monitorizarea derulării contractelor de întreținere care se află în evidența Serviciului Autoritate Tutelară.

Activitatea serviciului se desfășoară pe două paliere, respectiv: consilierea - care se realizează la sediul serviciului - și verificarea în teren a condițiilor de locuit.

Evidențiem statistic activitatea realizată în anul 2015:

Nr. crt.	Denumirea serviciilor/prestațiilor sociale oferite	Numărul beneficiarilor 2015
1.	Acțiuni civile în vederea instituirii curatelei pentru persoanele bolnave	108
2.	Dispoziții privind încuviințarea acceptării sub beneficiu de inventar	37
3.	Dispoziții privind încuviințare acte juridice pentru minori	86
4.	Anchete sociale la solicitarea instanței judecătorești în vederea instituirii curatelei	92
5.	Anchete sociale în vederea instituirii curatelei pentru persoanele bolnave	108
6.	Anchete psihosociale de divorț	720
7.	Anchete sociale la solicitarea instanței judecătorești vederea instituirii tutelei pentru persoanele bolnave	17
8.	Dare de seamă tutelă	5
9.	Anchete sociale pentru punere sub interdicție și pentru expertiză medico-legală	15
10.	Anchete sociale pentru ajutor judiciar sau scutire taxă	3
11.	Solicitări asistare executare silită	3
12.	Anchete sociale pentru indemnizație creștere copil	132
13.	Asistența persoanelor vârstnice la încheierea contractelor de întreținere	37
14.	Contestații/Sesizări/Diverse	24
15.	Diverse servicii de consiliere	2321

4.1.3. Serviciul Protecția Copilului și Familiei

Serviciul Protecția copilului și familiei asigură:

- informarea și consilierea familiilor cu copii în întreținere asupra drepturilor și obligațiilor acestora;
- informarea și consilierea familiilor cu copii în întreținere asupra drepturilor copilului și asupra serviciilor disponibile pe plan local;
- identifică și evaluează situațiile care impun acordarea de servicii pentru prevenirea separării copilului de familia sa;
- întocmește rapoarte de anchetă socială cu privire la reevaluarea situației copilului pentru integrarea sau reintegrarea acestuia în familie.

De asemenea, serviciul realizează activitatea de monitorizare și oferă asistență și sprijin familiilor cu copii care, din cauza sărăciei, consumului de alcool sau a unui comportament deviant, nu respectă în mod corespunzător drepturile copilului și nu își îndeplinesc obligațiile părintești.

Biroul Integrare Socială pentru Copii și Tineri coordonează și îndrumă metodologic activitatea Centrului de reabilitare socio-profesională „Creativ”, a Compartimentului activități protejate „Clăbucet”, a Centrului Social cu Destinație Multifuncțională și a Căminului social.

Centrul de Reabilitare Socio - Profesională „Creativ”

Activitatea centrului este de sprijinire a tinerilor cu diferite tipuri de dizabilități, pentru o viață independentă și formarea diferitelor deprinderi practice. Un număr de 25 de tineri desfășoară activități de croitorie, țesătorie, mică manufactură – obiecte decorative de sezon – și participă la activitățile constante ale centrului. Familiilor acestor tineri li se acordă consiliere psihologică, socială și juridică cu privire la problemele cu care aceștia se confruntă, obținerea drepturilor pentru persoanele încadrate în grad de handicap.

Compartiment Activități Protejate „CLĂBUCET”

Direcția de Dezvoltare și Asistență Comunitară, prin proiectul Șanse egale pe piața muncii, a obținut fonduri pentru utilarea spălătoriei „Clăbucet”, având ca obiectiv creșterea calității serviciului de asistență socială pe raza municipiului Arad, prin asigurarea spălării rufelor pentru persoanele vârstnice îngrijite la domiciliu, pentru persoanele beneficiare ale Adăpostului de noapte Arad, pentru persoanele beneficiare ale Cantinei Municipale și alte categorii de persoane fizice și juridice. Asigurarea acestui serviciu duce la creșterea calității vieții persoanelor defavorizate social.

Centrul Social cu Destinație Multifuncțională, oferă cazare temporară și ajutor pentru integrarea socială a tinerilor prin sprijin material, îndrumare în vederea orientării profesionale și găsirea unui loc de muncă precum și diverse programe de intervenție. Centrul Social cu Destinație Multifuncțională se adresează tinerilor dezinstiționalizați din municipiul și județul Arad. În prezent, de serviciile centrului beneficiază 7 tineri.

Serviciile care se oferă în cadrul centrului sunt:

- consilierea psihologică, socială și juridică a tinerilor cazați în centru;
- sprijin și acompaniament în vederea găsirii unui loc de muncă;
- consiliere specializată pentru tinerii cu dizabilități;
- sprijin în vederea obținerii și completării documentației în vederea obținerii unor drepturi în baza Legii 448/2006;
- consiliere în vederea dobândirii unor deprinderi pentru o viață independentă (norme de igienă, îndrumare privind prepararea hranei, gestionarea veniturilor, consolidarea aptitudinilor de autogospodărire, respectarea unei ținute vestimentare corespunzătoare);
- consiliere în vederea depășirii handicapului de instiționalizare și de proveniență;
- servicii de administrare privind plata utilităților.

Căminul Social oferă cazare temporară și ajutor pentru integrarea socială a tinerilor prin sprijin material, îndrumare în vederea orientării profesionale și găsirea unui loc de muncă precum și diverse programe de intervenție unui număr de 50 de tineri. Căminul Social se adresează tinerilor dezinstiționalizați din municipiul și județul Arad.

Serviciile care se oferă în cadrul Căminului Social sunt:

- consilierea psihologică, socială și juridică a tinerilor cazați în Căminul Social;
- sprijin și acompaniament în vederea găsirii unui loc de muncă;

- consiliere specializată pentru tinerii cu dizabilități;
- sprijin în vederea obținerii și completării documentației în vederea obținerii unor drepturi în baza Legii 448/2006;
- consiliere în vederea dobândirii unor deprinderi pentru o viață independentă (norme de igienă, îndrumare privind prepararea hranei, gestionarea veniturilor, consolidarea aptitudinilor de autogospodărire, respectarea unei ținute vestimentare corespunzătoare);
- consiliere în vederea depășirii handicapului de instituționalizare și de proveniență;
- servicii de administrare privind plata utilităților.

Biroul Protecția Copilului. Activitatea biroului este aceea de identificare și monitorizare a copiilor aflați în dificultate, de prevenire a abandonului școlar, precum și alte activități care vizează respectarea drepturilor copiilor. O altă activitate principală este aceea de coordonare a creșelor, Complexului ”Curcubeu” și a ”Casei Felice”.

Biroul oferă servicii de:

- informare și consiliere privind serviciile acordate;
- distribuirea către solicitanți a formularelor tip de cerere și a flyer-elor cu actele necesare;
- efectuarea anchetei sociale pentru evaluarea situației sociale și materiale a familiilor cu copii;
- întocmirea planului de servicii cu privire la acordarea serviciilor disponibile pe plan local;
- întocmirea contractului de furnizare de servicii.

Complexul ”Curcubeu” are rolul de a asigura menținerea, refacerea și dezvoltarea capacităților copilului și ale părinților săi, pentru depășirea situațiilor care ar putea determina separarea copilului de familia sa, precum și prevenirea abandonului școlar și sprijinirea copiilor de a obține rezultate școlare cât mai bune. Are ca activitate principală sprijinul acordat copiilor proveniți din familii nevoiașe sau monoparentale – pentru prevenirea separării copiilor de părinți – atragerea către școală și obținerea unor rezultate școlare cât mai bune și prevenirea abandonului școlar.

Serviciile care se oferă în cadrul Complexului ”Curcubeu” urmăresc:

- asigurarea unui program educațional adecvat vârstei, nevoilor, potențialului de dezvoltare a copilului;
- realizarea unor activități recreative și de socializare;
- asigurarea serviciilor de consiliere psihologică și orientare școlară și profesională;
- asigurarea mesei de prânz, prin Cantina Municipală Arad;
- informarea și consilierea părinților ai căror copii frecventează centrul.

Creșele din Municipiul Arad au o capacitate de 150 de locuri. În aceste creșe se asigură:

- servicii de îngrijire și supraveghere a copiilor cu vârste cuprinse între 3 luni și 4 ani;
- dezvoltă programe de educație timpurie adecvate vârstei, nevoilor, potențialului de dezvoltare a copiilor;
- servicii de consiliere și sprijin a familiei;
- servicii de petrecere a timpului liber;
- asigurarea hranei zilnice, prin oferirea unei alimentații corespunzătoare și evaluarea periodică a performanțelor fiecărui copil. Personalul creșelor colaborează cu părinții și cu întreținătorii legali pentru sprijin în îndeplinirea corespunzătoare a responsabilităților parentale.

Evidențiem mai jos, statistic, activitatea Serviciului Protecția Copilului și Familiei realizată în 2015:

Nr. crt.	Denumirea serviciilor/prestațiilor sociale oferite	Numărul cererilor înregistrate	Numărul cererilor rezolvate
1.	Anchete sociale pentru copiii încadrați în grad de handicap	558	558
2.	Anchete sociale solicitate de către D.G.A.S.P.C.	631	631
3.	Rapoarte de monitorizare privind situația familială a copilului reintegrat în familie	113	113
4.	Anchete sociale pentru programul bani de liceu	71	71
5.	Anchete sociale pentru orientare școlară	321	321
6.	Beneficiari ai programului „ masă caldă, la cele 6 școli.	178	178
7.	Anchete sociale pentru veteranii de război	150	150
8.	Adeverință de plecare în străinătate	14	14
9.	Rapoarte de monitorizare privind situația familială a copilului al cărei părinte lucrează în străinătate	21	21
10.	Anchete sociale pentru instituirea măsurii speciale - plasament	12	12
11.	Anchete sociale solicitate de către Agenția Județeană pentru Plăți și Inspecție Socială	13	13
12.	Anchete sociale solicitate de către instituții din alte județe	60	60
13.	Diverse / alte sesizări	159	159
14.	Anchete sociale solicitate de către Spitalul Clinic Județean de Urgență Arad - UPU	6	6
15.	Anchete sociale pentru minori infractori solicitate de către Poliție și Medicină Legală	19	19
16.	Informarea cuplurilor care aniversează 50 ani de căsătorie	48	48
17.	Servicii oferite tinerilor cu diferite tipuri de dizabilități, terapie ocupațională în vederea formării diferitelor deprinderi practice pt. o viață independentă	30	
18.	Servicii oferite tinerilor proveniți din instituțiile de ocrotire cazați în Căminul social	42	
19.	Servicii oferite în cadrul Complexului social intercultural „Curcubeu” pentru copiii din familii defavorizate, copii cu risc de abandon școlar	120	

4.1.4. Serviciul Protecție Persoane Adulte

Serviciul identifică și soluționează problemele sociale ale persoanelor vârstnice aflate în stare de risc social, având obiective de prevenire/combateră a marginalizării sociale și a instituționalizării, asigurând servicii de suport, de reintegrare a persoanei vârstnice în societate, militând pentru păstrarea unui mod de viață activ și implicit a autonomiei, pentru îmbunătățirea condițiilor de viață prin aplicarea politicilor sociale cu respectarea legislației în vigoare (implicit a standardelor minime de calitate).

Activitățile desfășurate în anul 2015 în Centrele de zi pentru vârstnici, parte a Serviciului Protecție Persoane Adulte, au fost activități cu caracter social, medical, juridic și de ocupare a timpului liber.

Activitatea centrelor de zi s-a desfășurat în spații igienizate, adaptate nevoilor și activităților specifice, fiind renovate și modernizate prin fonduri locale, beneficiind de un modern sistem de încălzire a spațiilor și preparare a apei calde menajere, prin energie solară sau centrale pe gaz, astfel încât aceste unități de asistență socială să funcționeze prin costuri reduse și la standarde optime, fiind unul din scopurile managementului nostru.

Asistența socială pentru persoanele vârstnice, care au solicitat servicii de ordin social, a constat - pe lângă întocmirea documentației necesare pentru a avea calitatea de beneficiar al serviciilor centrului de zi - în servicii de socializare, consiliere socială, terapie ocupațională, intermediere a mesei calde și a hranei reci de la cantina municipală, consiliere nutrițională, activități cu caracter socio-cultural, turism social și suport în demersul obținerii unor drepturi. Beneficiarii centrelor de zi au fost asistați și la întocmirea cererilor și a actelor necesare pentru obținerea subvenției pentru încălzirea locuinței sau chiar în vederea obținerii actelor personale.

Serviciile de ordin medical au constat în consultații medicale oferite de personalul specializat din centre, monitorizarea beneficiarilor cu probleme de sănătate, fiind cunoscută patologia geriatrică specifică vârstnicilor și bolile asociate vârstei. Cel mai des beneficiarii noștri s-au adresat medicilor din centre pentru a fi consiliați cu privire la bolile de care aceste persoane vârstnice suferă, dat fiind că medicul de familie nu le oferă suficiente informații sau nu le poate aloca suficient timp pentru consiliere și îndrumare medicală. Astfel, atâta timp cât beneficiarul se află în grija centrului de zi, acesta este îndrumat și supravegheat cu privire la starea care o prezintă, iar unde situația impune se solicită ajutorul specializat.

Activitățile cu caracter juridic desfășurate în centrele de zi pentru vârstnici incumbă în virtutea asistenței sociale, deoarece vârstnicii sunt ținta persoanelor rău intenționate, care pot fi parte din familie sau nu și care urmăresc foloase materiale necuvenite, folosind diferite șiretlicuri sau recurgând la violență, înșelăciune sau alte infracțiuni. Asistența juridică a fost acordată fie de personalul specializat din cadrul Direcției de Dezvoltare și Asistență Comunitară, fie de cel din cadrul diferitelor cabinete de avocatură sau O.N.G.-uri cu care colaborăm sau cu care luăm legătura prin situația impusă.

Activitățile cu caracter permanent sunt servicii de asistență socială, socializare, consiliere socială, consiliere psihologică, terapie ocupațională prin atelierele de creație (pictură, muzică, literatură, croșetat, tricotat, biblioteca vie - povești de viață, etc.), consiliere nutrițională, activități cu caracter socio-cultural, excursii sociale, păstrarea și întreținerea igienei personale (toaleta totală sau parțială, tuns și aranjat păr, manichiură și pedichiură), păstrarea și întreținerea autonomiei persoanei prin exerciții fizice organizate, cu scop de petrecere a timpului liber, de menținere a stării de sănătate și a vieții active, care oferă posibilitatea persoanelor vârstnice de a beneficia de o viață normală și de care, poate nu ar putea beneficia, datorită problemelor diverse, a posibilităților materiale reduse sau a vârstei.

În centre, pe lângă activitățile cu caracter permanent, au fost organizate și activități cu caracter tematic (de exemplu: sărbătoarea de „Dragobete”, „Sărbătoarea vecinilor”, aniversarea onomasticilor pentru

membrii centrului). Cele mai multe activități au fost susținute prin sponsorizări, participarea unor organizații civice, neguvernamentale sau persoane fizice.

Dacă expunem cronologic aceste acțiuni, avem următoarele activități:

- În luna **ianuarie** - începutul de an și în același timp de lună a debutat cu acțiunea de pe data de 07, când a avut loc sărbătorirea celor ce poartă numele de „Ioan”; membrii care și-au serbat ziua onomastică au fost întâmpinați cu diferite programe artistice surpriză și cadouri simbolice;
- 09.01 sărbătorirea unui Mini-Revelion a vârstnicilor de la toate centrele la Restaurantul „Zaraza”, unde meniul a fost unul convențional;
- la jumătatea lunii ianuarie, în toate centrele, au fost organizate momente omagiale „Eminescu”; la unele dintre aceste acțiuni au participat și elevii ai unor școli din Arad;
- pe la sfârșitul lunii ianuarie s-a organizat „Moment istoric - 24 ianuarie”, de ziua Unirii Principatelor Române;
- pe data de 30 ianuarie a avut loc aniversarea zilelor de naștere ale membrilor, astfel că pregătirile culinare intense au fost întreținute de bucuria de a participa interactiv la organizare;
- altă activitate desfășurată pe întreg decursul lunii ianuarie a fost cea de susținere a stării de sănătate psihice, morale și implicit fizice, indusă prin servicii de tuns, coafat, manichiură, pedichiură și cosmetică - asigurate, gratuit, de elevii Liceului Tehnologic UCECOM „Spiru Haret”, în funcție de programarea pe centre.
- activitatea din centrele de zi a fost coroborată cu activitățile desfășurate în parteneriat cu voluntari din Spania, Italia, Portugalia și Polonia, de la Asociația „Educație”, oferind alternative de petrecere a timpului liber, organizând atelierul de pictură, susținut cu toate cele necesare desfășurării activității, muzică, dans, teatru și sport. Voluntarii au angrenat beneficiarii în programul „Biblioteca vie”, unde vârstnicii au fost încurajați și susținuți să își împărtășească experiența de viață;
- „Cercul religios” desfășurat în unele centre de zi, fie cu ajutorul preoților de cartier fie cu ajutorul elevilor de la Seminarul Teologic Ortodox, reprezintă o altă colaborare importantă de ordin social și spiritual;
- Lunar, Asociația pentru Sănătate, Educație și Familie, prin consultantul său dl. Stinghe Ioan, a venit în centre pentru măsurarea procentului de grăsime în organism, a glicemiei, a indicelui de masă corporală, a tensiunii arteriale, a pulsului, înălțimii și greutateii beneficiarilor care au dorit și au simțit nevoia de a fi informați, monitorizați și îndrumați asupra stării de sănătate și asupra măsurilor ce se impun, ținând cont de trendul spre sedentarism, apanajul vârstei și bolile specifice;
- Luna **februarie** - confecționarea de măști în atelierul de creație, atât de către voluntarii din centre cât și de membrii centrului, pentru programul din data de 24, când am serbat „Dragobetele”;
- 13 Februarie a fost sărbătorit în centre „Sfântul Valentin”, cu muzică, dans, cafea, suc și prăjituri;
- pe data de 24 a fost organizat bal mascat, „Balul Dragobetelui” cu ocazia zilei îndrăgostiților, acțiune cu tradiție în centrele de zi și care marchează iubirea indiferent de vârstă. În lunile de iarnă, capacitatea de primire a centrelor de zi a fost depășită, mulți vârstnici preferând să-și petreacă întreaga zi la centru, prinși în activități recreative, artistice (de pictură) împreună cu voluntarii din centre, muzicale (prin grupurile corale existente în unele centre) și literare (prin cercurile de literatură). Au fost organizate concursuri de rummy și șah sub titulatura de „Cupa centrelor”;
- Luna **martie** - Sărbătoarea primăverii - 1 Martie - a fost marcată de prezența unor copii și elevi de la diferite grădinițe și școli cu programe, mărtișoare, flori și felicitări oferite vârstnicilor din centrele de zi;

- 06 martie - elevii Liceului teoretic „A.M. Guttenbrunn” au venit cu felicitări făcute de ei, ghiocei și măștișoare, pe care le-au dăruit beneficiarelor. Copiii au recitat și au cântat cântece cu ocazia Zilei Internaționale a Femeii;
- 09 martie - copiii de la Grădinița „Piticot”, „Cetatea voluntarilor”, Grădinița cu program normal nr. 10 și program prelungit nr. 12 au continuat activitatea inter-generații prin programele dedicate femeii;
- de asemenea, tot pe data 09 martie, grupul coral „Margareta” format din vârstnicii de la Centrul de zi Micalaca au prezentat tuturor centrelor de zi, un program special dedicat femeii „Azi e ziua ta”;
- 10 martie - Bal „Viața prin mișcare” organizat în colaborare cu voluntarii și membrii centrelor de zi, o altă ocazie de sărbătorire a femeii, cât și activitate de întreținere a sănătății prin mișcare. Au fost înmânate diplome celor mai buni dansatori, femeilor felicitări și tuturor participanților le-au fost dăruite, din donație de la persoane fizice, fructe (banane și clementine);
- 16 Martie - Ziua Internațională a Asistenței Sociale - evenimentul s-a desfășurat la Cantina municipală de pe bd. Revoluției nr. 93. La eveniment au participat reprezentanți ai administrației publice locale, societatea civilă arădeană, elevi și vârstnici de la centrele de zi;
- În toată luna martie, prin centrele de zi au fost prezente eleve ale Liceului Tehnologic UCECOM „Spiru Haret” Arad, care au oferit, gratuit, servicii de tuns și coafat doamnelor;
- Luna **aprilie** a debutat cu o acțiune religioasă - spirituală, fiind luna sărbătorilor pascale, întreprinsă printr-o excursie la Mănăstirea Prislop în data de 08.04.2015;
- cea mai deosebită activitate a fost cea dedicată Sărbătorilor Pascale. Mai mulți vârstnici nevoiași au fost ajutați cu produse alimentare, dulciuri, haine. Pachetele au fost primite din donații;
- Acțiunea „Îngeri pentru Îngeri” a fost organizată cu prilejul serbării de Paști și a constat în dăruirea de cadouri între vârstnici, cadouri simbolice sau chiar confecționate de ei, marcând grija pentru aproapele nostru;
- Serbarea de Paște – interpretarea scenei „Cele trei mironosițe”, costumațiile fiind asigurate prin colaborarea cu Teatrul de Stat Arad;
- În vizită la Centrul de Îngrijire pentru Persoane Vârstnice Arad, cu pachetele făcute de membrii centrelor, înainte de sărbătoarea pascală;
- Acțiunea „O floare - un vârstnic în grădina Centrului” a constat în diferite jocuri integrative care au avut ca rezultat dăruirea de flori - fiind omagiați toți cei născuți în luna aprilie și, bineînțeles, și cei care poartă numele de „Gheorghe”, acțiune organizată pe data de 23 Aprilie, chiar de „Sfântul Gheorghe”;
- Luna **mai**: Ziua de 1 mai a fost marcată printr-o amplă manifestare câmpenească. Pe malul Mureșului a fost organizată serbarea, loc în care s-au adunat aproximativ 1000 de arădeni. Din centrele de zi au participat circa 500 de membri;
- În cadrul atelierului de creație, vârstnicii au cusut poale și șorțuri populare;
- 06 mai - voluntarii de la Organizația „Millenium” au venit la centre cu un program care a cuprins interviuri, jocuri și muzică;
- 15 mai - seminar de sănătate susținut de Asociația pentru Sănătate, Educație și Familie și de studenți de la Facultatea de Medicină;
- 21 Mai - Sărbătorirea Sfinților „Constantin și Elena”; în centru au fost sărbătorite doamnele cu numele de „Elena” și domnii cu numele de „Constantin”, cu acest prilej fiind serbați și cei născuți în mai;
- În luna mai a avut loc și „Sărbătoarea Vecinilor”, prilej cu care vârstnicii care trăiesc alături se întâlnesc, comunică și devin mai apropiați, ei fiind invitați să se alătore și în acest an sărbătorii

dedicate valorii buneii conviețuirii, respectului, bunăvoinței, solidarității și spiritului de înțajutorare;

- În perioada mai – iunie, în cadrul centrelor de zi pentru vârstnici s-a desfășurat o campanie de informare privind nutriția, a modului în care se combină corect alimentele, etc. A fost evaluat statusul nutrițional cu aparatul de biorezonanță magnetică, nutriție clinică-dietoterapie specifică în afecțiunile medicale ce presupun și modificări ale alimentației (afecțiuni digestive, endocrine, cardiovasculare, renale, etc.). Program personalizat de management al greutateii. Recomandări privind administrarea suplimentelor nutritive. Toate acestea datorită amabilității doamnelor Daniela Sanda Streinu - nutriționist și doamnei Lili Slev, care dedică o parte din timpul lor liber acestei campanii de informare a membrilor centrelor de zi pentru vârstnici ;
- 28 mai - Activitate finală a voluntarilor proiectului „Experiment social” - voluntarii din Egipt au desfășurat la Centrul de Zi din Grădiște ultima activitate înainte de încheierea stagiului de voluntariat, prezentând beneficiarilor centrului, informații despre proiectul „Experiment Social”, proiect finanțat din Fonduri Europene;
- Continuarea acțiunii “O floare - un vârstnic în curtea Centrului”- susținut prin angrenarea vârstnicilor în creativitatea artistică prin atelierile de creație;
- Acțiune comună cu voluntarii din centre care are ca scop cunoașterea culturii acestora, tradiții, prezentarea țării din care provin prin expunere de retroproiector și pregătirea unor preparate gastronomice care îi reprezintă; party spaniol, italian, polonez și portughez;
- Excursie la Mănăstirea Feredeș și Căsoaia Arad, Pădurea Ceala;
- Servicii gratuite de coafură, frizerie, manichiură oferite de elevii Grupului Școlar de Arte și Meserii „Spiru Haret”;
- Continuarea activității ansamblului folcloric „Grădișteana” din cadrul Centrului de zi din Grădiște, sub îndrumarea prof. coregraf Ilie Macovei;
- Luna **iunie**: aniversarea zilelor de naștere ale membrilor născuți în iunie;
- Excursie la Mănăstirea Feredeș și Căsoaia Arad;
- Servicii gratuite de coafură, frizerie, manichiură oferite de elevii Grupului Școlar de Arte și Meserii „Spiru Haret”;
- Excursie în stațiunea Moneasa împreună cu voluntarii;
- Cu ansamblul „Grădișteana” la Centrul de Îngrijire pentru Persoane Vârstnice Arad - program desfășurat cu prilejul Rusaliilor;
- 30 iunie - sărbătorirea membrilor cu numele de „Petru” și „Pavel” cu prăjituri, salată, suc și cafea;
- Luna **iulie** - s-au organizat excursii la ștrandurile termale din Șofronea și Gai. Mai mulți membri au participat la o excursie comună la Căsoaia și Mănăstirea Feredeș, fiind organizate și alte excursii susținute de DDAC, în colaborare cu organizații de pensionari sau veterani, printre care au fost cele la Moneasa și în jud. Caraș, la Marga;
- 20 iulie - am sărbătorit pe cei ce poartă numele de „Ilie”;
- Seminar de sănătate cu domnul Stinghe Ioan de la Asociația pentru Sănătate, Educație și Familie; seminar despre cunoașterea valorilor normale ale glicemiei, greutateii corporale și riscurile la care ne supunem dacă nu le respectăm;
- Luna **septembrie**: unele centre au fost supuse lucrărilor de renovare și igienizare, fiind perioada imediat de după efectuarea concediilor de odihnă și deschiderea centrelor de zi ;
- În aceasta lună toate centrele de zi au organizat evenimente onomastice dedicate celor care poartă numele „Maria” sau derivate;
- una din activitățile marcante a fost excursia de la Țebea, gratuită pentru membrii din centrele de zi, unde un număr de aproximativ 100 persoane vârstnice au beneficiat de locuri în autocare,

oferindu-li-se și pachetele cu hrană pentru o zi, băuturi răcoritoare, etc. Manifestarea s-a înscris în momentul omagial Avram Iancu, prilej cu care au participat delegații din toată Țara Zărandului, oameni politici, clerici, etc.

- Direcția de Dezvoltare și Asistență Comunitară din cadrul Consiliului Local al municipiului Arad a organizat, în perioada 17 – 18 septembrie 2015, Târgul ONG-urilor, care a avut loc pe platoul din fața Palatului Administrativ, unde au participat și centrele de zi pentru vârstnici cu beneficiarii; Centrul de zi Căpitan Ignat a participat cu exponate confecționate de membrii centrului;
- Luna **octombrie**: sărbătorirea Zilei Internaționale a Persoanelor Vârstnice, manifestare organizată la SALA EXPO INTERNATIONAL Arad, cu participarea a peste 650 de vârstnici de la centrele de zi;
- altă activitate socio-integrativă a lunii octombrie a constat în organizarea de Bal Mascat la centrele de zi, având ca scop facilitarea comunicării și prevenirea sedentarismului, astfel că participanții au fost mascați, au dansat și au servit cafea, suc, prăjituri și sărățele;
- Aniversarea a 11 ani de la deschiderea Centrului de zi din Grădiște și sfințirea centrului de către preoții din cartier; a fost prezentată mini-sceneta intitulată „Așa i-ar plăcea lui Iisus” , iar ansamblul folcloric „Grădișteana” a pregătit un clișeu de momente vesele cu actrița Giorgiana Popan de la Asociația „Magia Cuvântului”;
- 27 octombrie - sărbătorirea beneficiarilor cu numele de „Dumitru”; s-a servit suc, cafea și prăjituri;
- Luna **noiembrie**: activități specifice pe centre, mai ales cele dedicate Postului Crăciunului. Întâlniri cu preoți din parohiile unde se află centrele, ore de religie sau spectacole de colinde. Voluntari din Spania, Polonia și Italia au organizat și desfășurat activități interactive cu vârstnicii din centre;
- 09 noiembrie - Sărbătorirea membrilor cu numele de „Mihai” și „Gavril” cu prăjitură, suc, salatină și cafea;
- 10 noiembrie - aniversarea a 18 ani de la deschiderea Centrului de zi pentru vârstnici Aradul Nou. La acest eveniment au fost invitați elevii clasei a VII-a C de la Liceul Teoretic „Adam Muller Guttenbrunn”, actrița Georgiana Popan de la Teatrul de Stat „Ioan Slavici” și grupul de dansatori ai Centrelor de zi pentru vârstnici care au susținut un program artistic. Peste 70 de beneficiari au servit o gustare, băuturi răcoritoare și cafea și au petrecut câteva ore de neuitat cu dans, cântec și voie bună;
- 19 noiembrie - cu prilejul Zilei Porților Deschise la D.D.A.C Arad, la toate centrele de zi pentru vârstnici au fost realizate programe speciale, artistice, în colaborare cu grădinițele și școlile din apropierea centrelor de zi (activități care se regăsesc pe site-ul <http://ddacarad.ro>).
- Program gratuit de vizitare a muzeului, timp de o săptămână - programul a venit în sprijinul persoanelor vârstnice care frecventează centrele de zi pentru vârstnici, la inițiativa Direcției de Dezvoltare și Asistență Comunitară Arad. Vârstnicii au participat cu mare drag la această acțiune; pe toată durata vizitei au fost însoțiți de un ghid care le-a furnizat informațiile necesare;
- 24 noiembrie - seminar medical despre cancerul de sân, susținut de domnul Stinghe Ioan de la Asociația pentru Sănătate, Educație și Familie;
- 28 noiembrie - la centrele de zi a avut loc sărbătorirea membrilor care sunt născuți în această lună, sărbătorii fiind întâmpinați cu torturi preparate în comun cu vârstnicii, suc și cafea. Au fost recitate poezii și s-au spus povești din tinerețe;
- Pregătirea programului de activități de Crăciun;
- Servicii gratuite de coafură, frizerie și manichiură oferite de elevii Grupului Școlar de Arte și Meserii „Spiru Haret”;

- Luna **decembrie**: Ziua Națională a fost aniversată și de membrii din centre, prin spectacole cu caracter național; participarea la manifestările din oraș, în special la paradele militare, concertele organizate în Piața Palatului Administrativ sau Parcul Eminescu. Programul manifestărilor a fost prezentat în toate centrele de zi, pentru a informa beneficiarii;
- Atracția vârstnicilor a fost și anul acesta Târgul de Crăciun din fața Primăriei Arad, unde am participat cu grupul pentru a forma idei și păreri despre pregătirea celor necesare de Crăciun;
- În centre și-au făcut simțită prezența colindătorii, elevi de la diverse școli și grădinițe din Arad ;
- 03 decembrie - Ziua Internațională a Persoanelor cu Dizabilități - participarea Centrului de zi Căpitan Ignat la evenimentul desfășurat la sediul D.D.A.C., unde a expus produsele realizate de persoanele vârstnice;
- De Sfântul Nicolae au fost sărbătoriți beneficiarii cu acest nume, iar membrii centrelor au oferit cadouri, confecționate în atelierele proprii, atât pentru sărbătoriți cât și pentru copiii de la grădinițe care s-au pregătit cu program de sărbători special pentru ei;
- Sărbătoarea Crăciunului a fost un bun prilej de a dăruii celor cu nevoi pachete cu alimente, dulciuri, produse de îngrijire personală. Pachetele au provenit din donații, atât de la persoane din străinătate cât și de la organizații civice, organizații caritabile sau persoane fizice de pe plan național;
- 17 decembrie - aniversarea a 19 ani de la deschiderea Centrului de zi din Micălaca; a fost prezentată mini-sceneta intitulată „Tineretea o regăsești cu anii”; ansamblu muzical „Margareta” a pregătit un clișeu de momente vesele și un program muzical, urmat de servirea de produse de patiserie, cafea suc ceai, obținute din donații;
- 18 decembrie - program de colinde susținut de elevii Liceului Teologic Ortodox pentru vârstnici, cu prilejul apropierei Crăciunului;
- Moș Crăciun cu colinde și pachetele făcute de membrii centrelor a poposit și la Centrul de Îngrijire pentru Persoane Vârstnice de pe Calea Bodrogului;
- Revelionul din 2015-2016 a fost organizat la Restaurantul „Laser”, având în vedere că precedentul revelion a avut un succes deosebit, dat fiind că prețul de participare per persoană este unul decent, iar calitatea serviciilor deosebită.

Îmbunătățirea calității vieții persoanelor vârstnice trebuie să fie un obiectiv permanent, constând într-un cumul de servicii perpetuum, pornind de la servicii de minimă complexitate, până la servicii complexe asigurate de echipe profesionale, în funcție de dorința beneficiarului, nevoile vârstnicului identificate în evaluarea socio-medicală și planul de intervenție, coroborate cu posibilitatea de furnizare a serviciilor de asistență socială.

4.1.5. Adăpostul de noapte

În cursul anului 2015, activitatea în cadrul Adăpostului de noapte s-a desfășurat conform următorilor indicatori:

- Efectuare anchete sociale: 90 beneficiari
- Acordare de asistență în obținerea actelor personale: 17 beneficiari
- Acordare de asistență în întocmirea dosarului pentru venitul minim garantat: 2 beneficiari
- Asistență în reactualizarea periodică a dosarelor pentru venitul minim garantat: 23 dosare
- Intermedierea obținerii unei porții de hrană zilnică la cantina Bisericii Catolice: 44 beneficiari
- Acordarea de asistență în obținerea/reactualizarea certificatului de încadrare în grad de handicap: 6 beneficiari

- Acordarea de asistență în întocmirea dosarului pentru evaluarea/reevaluarea capacității de muncă: 2 beneficiari
- În cursul anului s-au încadrat în câmpul muncii un număr de: 3 beneficiari
- Întocmire dosare internare în Centrul de Îngrijire și Asistență Persoane Vârstnice Arad: 2 beneficiari
- Cazuri de reintegrare socială și/sau familială: 10 beneficiari
- Solicitări date de la posturile de poliție de domiciliu: 12 beneficiari
- Solicitări date de la primăriile de domiciliu: 49 beneficiari
- În anul 2015 au beneficiat de servicii sociale în cadrul instituției: 198 persoane

Între activitățile cu caracter permanent desfășurate în cadrul Adăpostului de noapte se numără:

- acordarea de asistență medicală primară zilnică;
- efectuarea periodică a triajului epidemiologic al beneficiarilor;
- consiliere socială și emoțională în vederea depășirii situației de criză;
- mobilizarea beneficiarilor în activități de întreținere a curățeniei în cadrul instituției;
- evidențierea și sancționarea, conform Regulamentului Intern, a comportamentelor antisociale;
- Orice alte activități de natură administrativă necesare bunei desfășurări a activității.

De asemenea, pot fi menționate și unele activități ocazionale:

- acordarea de cadouri pentru beneficiari cu ocazia sărbătorilor religioase, din partea a diverși reprezentanți ai societății civile (persoane fizice, persoane juridice, instituții);
- distribuirea de produse alimentare și articole vestimentare către beneficiari, donate de diverși reprezentanți ai societății civile;
- acordarea de ajutoare financiare și materiale în vederea rezolvării unor probleme de natură socială sau medicală, din partea Fundației „R.C.E. - Speranța Copiilor” Arad;
- asigurarea lunară a 25 porții de hrană la cantina municipală, în zilele de marți, miercuri, joi și vineri, prin intermediul Fundației „Salem”;
- asigurarea a câte 50 porții de hrană în perioada sărbătorilor de Paști și de Crăciun, cu sprijinul Cantinei Municipale Arad.

4.1.6. Serviciul Protecție Persoane cu Dizabilități

Serviciul protecție persoane cu dizabilități se adresează persoanelor aflate în imposibilitate de a se îngriji, persoanelor aflate în situație de risc social iar prin asistența medicală comunitară și medierea sanitară, întregii comunități, în mod deosebit categoriilor de persoane vulnerabile.

Activitatea serviciului:

În cadrul serviciului se asigură:

- informații privind serviciile acordate;
- consiliere;
- distribuirea către solicitanți a formularelor-tip de cerere și a flyer-elor cu actele necesare;
- la solicitarea serviciului specializat din cadrul PMA, se efectuează anchete sociale în vederea clarificării situației materiale și sociale a persoanelor care solicită acordarea unei locuințe;
- se efectuează grile de evaluare medico-sociale pentru persoanele care solicită internarea în unități medico-sociale;
- se efectuează anchete sociale pentru persoanele care solicită internarea în instituții de ocrotire;

- se pregătește documentația necesară în vederea stabilirii dreptului la prestațiile și serviciile de asistență socială a persoanelor asistate;
- se preia dosarul pentru servicii la domiciliu cu acte doveditoare la cele declarate în cerere, înregistrează în registrul de corespondență și efectuează toate procedurile necesare;
- se repartizează spre verificare și soluționare, corespondența serviciului, în funcție de zona de domiciliu;
- se înregistrează în baza de date;
- se efectuează anchete sociale (inițiale și periodice, în funcție de caz) pentru evaluarea situației sociale și materiale a beneficiarilor;
- se întocmește fișele de calcul pentru achitarea taxei speciale;
- se întocmește referate și se redactează dispoziții privind aprobarea / respingerea / încetarea acordării serviciilor la domiciliu;
- se preia acte în completarea și actualizarea dosarelor beneficiarilor aflați în evidență;
- se consiliază și se îndrumă pentru efectuarea demersurilor necesare obținerii fiecărui serviciu în funcție de specificul situației.

Compartimentul asistență la domiciliu:

- a) *servicii de bază*: ajutor pentru igiena corporală, îmbrăcare și dezbrăcare; igiena eliminărilor; hrănire și hidratare; transfer și mobilizare; deplasare în interior; comunicare
- b) *servicii de suport*: ajutor pentru transportul hranei la domiciliu; efectuare cumpărături; activități de menaj; însoțire la medic sau la alte instituții

Compartimentul asistență medicală comunitară:

Servicii de mediere sanitară și asistență medicală comunitară prin desfășurarea următoarelor activități specifice:

- a) Activitate de teren în vederea determinării active a nevoilor de îngrijiri generale de sănătate a populației cu risc crescut de îmbolnăvire și a grupurilor defavorizate;
- b) Activitate profilactică: supravegherea activă a stării de sănătate a populației catagrafiate, depistarea focarelor de boli transmisibile, identificarea și supravegherea medicală a gravidelor și copiilor în grupele de risc, identificarea populației neînscrise pe listele medicului de familie și sprijinirea acestora pentru acces la servicii medicale, identificarea copiilor neînscrși pe listele medicilor de familie, în vederea includerii lor în programul național de imunizări, diseminarea informațiilor specifice planificării familiale, în special în rândul populației defavorizate din punct de vedere social și îndrumarea ei către cabinetele de planificare familială sau cabinetele medicilor de familie, educarea familiei și dezvoltarea de abilități parentale pentru stimulare și îngrijirea corectă a copilului;
- c) Activitate medicală curativă, conform recomandărilor medicale, la nevoie;
- d) Activitate de identificare, raportare a cazurilor sociale depistate activ, către serviciile sociale din subordinea autorității locale, pentru a beneficia de includerea într-un program de protecție socială, prevenirea abuzului și abandonului copilului;
- e) Toate serviciile sunt oferite consultând beneficiarul și implicându-l în deciziile care îl privesc.

A. Servicii de asistență socială comunitară la domiciliu:

În perioada 1 ianuarie – 31 decembrie 2015, au beneficiat de servicii la domiciliu un număr de 62 persoane, (menționăm că serviciile la domiciliu se realizează în mod continuu), dintre care:

- ✚ 4 persoane au decedat;
- ✚ 2 persoane și-au angajat asistent personal;
- ✚ 1 persoană a încheiat contract de întreținere;
- ✚ 2 persoane s-au internat într-un centru rezidențial;
- ✚ 4 persoane s-au mutat în altă localitate;
- ✚ 3 persoane nu au mai avut nevoie de servicii.

B. Servicii de asistență socială:

Având în vedere complexitatea fiecărui caz social în parte, rezolvarea acestora necesită, de cele mai multe ori, aportul mai multor persoane din cadrul serviciului, colaborarea cu mai multe instituții, păstrarea permanentă a legăturii între toți factorii implicați.

În perioada 1 ianuarie - 31 decembrie 2015, la Serviciul Protecție Persoane cu Dizabilități s-au înregistrat **804 cereri, adrese, sesizări, note telefonice, etc**, printre care:

- ✓ **123** cereri pentru internare sau prelungirea internării pentru care s-au întocmit anchete sociale/informări/note pentru persoanele care au dorit să se interneze la CIPV Arad sau alte centre rezidențiale;
- ✓ **229** anchete sociale/răspunsuri/adrese pentru persoanele care au solicitat atribuirea unei locuințe din fondul locativ de stat;
- ✓ **32** de fișe de evaluare medico-socio-profesională pentru persoanele beneficiare de pensii de invaliditate;
- ✓ **17** de anchete sociale/răspunsuri/adrese pentru persoanele instituționalizate sau care urmează a fi instituționalizate în centre specializate din subordinea DGASPC;
- ✓ **13** dosare întocmite pentru încadrarea/reîncadrarea în grad de handicap, ulterior, după obținerea certificatului de handicap, întocmirea dosarelor aferente obținerii drepturilor aferente;
- ✓ **2 dosare** întocmite pentru obținerea pensiei de invaliditate.

În această perioadă, serviciul SPPD a colaborat cu mai multe organizații neguvernamentale de pe raza municipiului Arad, iar cu Fundația Creștină „RCE Speranța Copiilor” s-a încheiat un contract de colaborare prin care fundația acordă sponsorizări atât în alimente cât și sume de bani, la diferiți beneficiari aflați în situații de criză.

C. Servicii de mediere sanitară și asistență medicală comunitară prin desfășurarea următoarelor activități specifice:

În perioada 1 ianuarie – 31 decembrie 2015, **cei trei asistenți medicali comunitari** au desfășurat următoarele activități:

- ✓ au fost depistate un număr de **94** persoane cu nevoi medico-sociale;
- ✓ au fost monitorizate **3** femei gravide, aflate în primul trimestru de sarcină;
- ✓ au fost mobilizați **15** copii și adulți în vederea vaccinării;
- ✓ s-a identificat **1** gravidă cu risc;
- ✓ s-au desfășurat **410** de activități de prevenție și profilaxie primară, secundară și terțiară;
- ✓ s-au desfășurat **11** acțiuni privind promovarea alăptării și supravegherii sugarului;
- ✓ s-au efectuat **22** vizite la domiciliul sugarului și a lăuzei;
- ✓ pentru **8** persoane s-au desfășurat activități de recuperare medicală;

- ✓ activitate medicală curativă conform recomandărilor medicale – **12** persoane;
- ✓ acțiuni de promovare a sănătății reproducerii și planificării familiale – **36** acțiuni;
- ✓ au fost monitorizate un număr de **494** persoane care suferă de boli cronice, mintale, cu grad de dependență ridicat, prin **1045** deplasări pe teren.

Din luna iulie 2014, **un mediator sanitar** și-a reluat activitatea de mediere socială; astfel în anul 2015, acesta a desfășurat următoarele activități:

- ✓ a identificat un număr de **19** persoane cu nevoi sociale;
- ✓ a identificat un număr de **4** persoane neînscrise pe listele medicului de familie care au fost sprijinite pentru accesarea serviciilor medicale;
- ✓ a efectuat **19** vizite la domiciliul sugarului și a lăuzei;
- ✓ a luat în evidență **11** gravide;
- ✓ a identificat un număr de **4** persoane fără acte de identitate care au fost îndrumate în vederea obținerii acestora;
- ✓ a desfășurat **251** de acțiuni de promovare a sănătății și educație de sănătate;
- ✓ a desfășurat **36** acțiuni privind explicarea importanței și avantajele planificării familiale în comunitățile de rromi;
- ✓ a depistat **4** persoane cu TBC;
- ✓ a desfășurat **7** acțiuni privind promovarea alăptării;
- ✓ un număr de **422** de persoane au fost catagrafiate, **232** adulți și **190** minori.

Mediatorul sanitar a fost implicat în diverse acțiuni desfășurate împreună cu asistenții medicali comunitari, precum și cu asistenții sociali din cadrul DDAC. De asemenea, acesta a colaborat cu SCJU Arad, cu consilierul pe probleme de etnie rromă din cadrul Primăriei municipiului Arad, cu SPCLEP Arad, precum și cu Partida Rromilor „Pro Europa”.

În cadrul Cabinetului Studentesc de Medicină Generală – Universitatea „Aurel Vlaicu”, în perioada 1.01.2015 - 31.12.2015 s-au efectuat un număr de **404** examene medicale de bilanț al stării de sănătate, precum și un număr de **73** studenți au fost diagnosticați cu boli acute, cu ocazia consultațiilor la cerere, iar un număr de **33** de studenți, cazuri vechi din evidența specială (pentru dispensarizare) au fost trimiși la specialiști pentru examinarea stadiului bolii și revenirea de la aceștia cu rezultatul examinării și recomandările terapeutice. Au fost eliberate **106** adeverințe medicale.

În cadrul Cabinetului Studentesc de Stomatologie – Universitatea „Aurel Vlaicu” au fost examinați periodic un număr de **631** studenți, iar un număr de **619** studenți au fost tratați pentru carii dentare.

4.1.7. Serviciul Prestații Sociale

Obiectivul principal al serviciului îl constituie sprijinirea persoanelor aflate în stare de risc social, prin acordarea de prestații specifice, în conformitate cu legislația națională în vigoare.

1. Prestații și facilități pentru persoane cu handicap

A. Asistenții personali ai persoanelor cu handicap grav

Luna	Nr. dosare existente in plata la începutul lunii	Nr. dosare intrate		Nr. total dosare	Nr. dosare încetate	Nr. dosare aprobate*
		Dosare noi	Reveniri			
I	412	10	2	424	3	409
II	413	8	1	422	7	406
III	413	8	0	421	2	411
IV	416	9	0	425	20	396
V	400	14	0	414	9	391
VI	389	7	1	397	4	385
VII	390	8	2	400	5	385
VIII	388	4	0	392	10	378
IX	385	7	0	392	9	376
X	388	12	1	401	10	378
XI	391	12	1	404	7	384
XII	390	7	2	399	6	384
TOTAL	4.775	106	10	4.891	92	4.683
Media lunara	398			408		390

* diferența între dosarele aprobate și dosarele în plata la începutul lunii următoare o reprezintă dosarele încetate în cursul lunii (care au fost aprobate un anumit număr de zile în cursul lunii respective)

Față de anul 2014 se înregistrează o creștere cu 1,36% a numărului mediu de dosare aprobate.

B. Indemnizația pentru persoane cu handicap grav (alternativa la asistent personal)

Luna	Nr. dosare existente in plata la începutul lunii	Nr. dosare intrate		Nr. total dosare	Nr. dosare încetate	Nr. dosare aprobate	Cuantum indemnizație	Sume plătite
		Dosare noi	Reveniri					
I	777	26	5	808	26	782	724	566.168
II	782	30	4	816	32	784	724	567.616
III	784	46	4	834	26	808	724	584.992
IV	808	54	2	864	26	838	724	606.712
V	838	41	2	881	23	858	724	621.192
VI	858	31	4	893	24	869	724	629.156
VII	869	34	0	903	32	871	777	676.767
VIII	871	28	0	899	32	867	777	673.659
IX	867	37	0	904	20	884	777	686.868
X	884	28	2	914	23	891	777	692.307
XI	891	46	2	939	34	905	777	703.185
XII	905	31	2	938	30	908	777	705.516
TOTAL	10.134	432	27	10.593	328	10.265		7.714.138

Luna	Nr. dosare existente în plata la începutul lunii	Nr. dosare intrate		Nr. total dosare	Nr. dosare încetate	Nr. dosare aprobate	Cuantum indemnizație	Sume plătite
		Dosare noi	Reveniri					
Media lunara	845			883		855		642.845

Față de anul 2014 se înregistrează o creștere cu 18,64% a numărului mediu de dosare aprobate, și o creștere cu 36,38% a sumelor plătite.

C. Scutirea de la plata tarifului de utilizare a rețelelor de drumuri naționale (rovinieta): 594

Față de anul 2014 se înregistrează o creștere cu 38,79% a numărului de solicitări.

2. Prestații pentru mame și copii

A. Indemnizația / stimulentele pentru creșterea copilului

Luna	Nr. solicitări					
	Indemnizație	Indemnizație 3-7 ani	Stimulent	Supliment	Anulate	Total
I	100	7	13	6	0	126
II	91	9	18	5	0	123
III	120	10	23	5	3	161
IV	121	6	17	2	0	146
V	101	6	15	7	0	129
VI	101	9	17	4	2	133
VII	123	9	24	7	0	163
VIII	98	3	18	2	0	121
IX	114	6	21	6	0	147
X	126	12	30	8	2	178
XI	111	11	14	5	2	143
XII	132	13	31	8	0	184
TOTAL	1.338	101	241	65	9	1.754

Față de anul 2014 se înregistrează o scădere cu 0,79% a numărului de solicitări.

B. Alocația de stat pentru copii: 1.463

Față de anul 2014 se înregistrează o creștere cu 10% a numărului de solicitări.

3. Prestații pentru persoane aflate în stare de risc din cauza sărăciei

A. Ajutorul social (venitul minim garantat)

Luna	Dosare noi	Report luna anterioara	Dosare					Dosare in plata	Sume aprobate
			Aprobate	Reluate	Suspendate	Respinse	Încetate		
I	8	199	4	1	14	2	6	184	34.167
II	5	184	13	11	17	0	7	184	35.103
III	5	184	6	7	12	1	5	180	33.927
IV	5	180	9	8	4	0	7	186	35.018
V	5	186	12	3	16	3	13	172	32.311
VI	2	172	8	3	10	0	6	167	31.517
VII	4	167	3	7	8	1	5	164	30.325
VIII	4	164	15	4	15	2	12	156	28.892
IX	2	156	9	4	7	1	9	153	28.219
X	5	153	5	3	13	0	6	142	25.981
XI	6	142	9	7	6	4	13	139	25.280
XII	4	139	7	2	6	1	4	138	23.878
Σ	55	2.026	100	60	128	15	93	1.965	364.618
Media lunara	5	169	8	5	11	1	8	164	30.385

Față de anul 2014 se înregistrează o scădere cu 14,71% a numărului de dosare în plată, sumele aprobate cu titlu de ajutor social înregistrând o scădere de 15,33%.

Situația efectuării orelor muncă de către beneficiarii ajutorului social:

Luna	Total înștiințări	Repartiții										
		ASOCIAȚII LOCATARI	DIRECTIA TEHNICA	DIRECTIA PATRIMONIU	SPITALUL JUDEȚEAN	ADMINISTRARE CLADIRE	CIPV	CJA	CRUCEA ROSIE	DDAC	INSPECTORATUL SCOLAR	TEATRUL IOAN SLAVICI
I	121	2	81	0	13	1	2	0	2	6	12	2
II	120	2	80	0	13	2	2	0	2	6	11	2
III	120	2	79	0	13	2	2	0	2	8	10	2
IV	116	3	76	0	14	2	2	0	2	6	9	2
V	108	2	70	0	14	2	2	0	2	6	8	2
VI	105	2	67	0	14	2	2	0	2	6	7	3
VII	105	2	65	0	15	2	3	0	2	7	9	0
VIII	96	2	56	0	17	2	2	0	2	7	7	1
IX	93	2	57	0	16	2	2	0	2	5	7	0
X	91	2	53	0	16	2	2	0	2	5	9	0
XI	84	1	47	0	16	2	2	0	2	5	9	0
XII	85	2	44	0	16	2	3	0	2	6	9	1
Σ	1.244	24	775	0	177	23	26	0	24	73	107	15
Luna	Aprobat						TOTAL					

	Munca	Medical	Total ore-munca	Neefectuat munca	
I	94	6	3.059	21	121
II	92	9	2.992	20	121
III	91	8	3.025	21	120
IV	82	11	2.607	23	116
V	81	9	2.625	18	108
VI	79	9	2.496	17	105
VII	72	14	2.076	19	105
VIII	72	10	2.105	14	96
IX	71	8	2.028	14	93
X	68	10	2.037	13	91
XI	63	8	1.758	13	84
XII	63	9	1.730	13	85
Σ	928	111	28.538	206	1245

B. Alocația pentru susținerea familiei

Luna	Dosare																		Dosare in plata	
	Intrate		Aprobate		Respinse		Încetate		Modificate		Suspendate datorii		Suspendate nereactualizare		Reluare plata datorii		Reluare reactualizare			
	Pe luna	Total	Pe luna	Total	Pe luna	Total	Pe luna	Total	Pe luna	Total	Pe luna	Total	Pe luna	Total	Pe luna	Total	Pe luna	Total	Intrate in 2015	Total
I	13	13	11	11	2	2	5	5	1	1	0	0	10	10	0	0	3	3	11	153
II	22	35	20	31	2	4	5	10	5	6	0	0	13	23	0	0	8	11	31	167
III	24	59	22	53	2	6	4	14	4	10	0	0	10	33	0	0	6	17	53	184
IV	9	68	6	59	3	9	6	20	6	16	0	0	1	34	0	0	9	26	59	192
V	9	77	8	67	1	10	11	31	0	16	0	0	10	44	0	0	2	28	67	188
VI	12	89	9	76	3	13	9	40	0	16	0	0	9	53	0	0	2	30	76	185
VII	4	93	4	80	0	13	5	45	2	18	0	0	13	66	0	0	4	34	80	172
VIII	10	103	6	86	4	17	15	60	2	20	0	0	8	74	0	0	7	41	86	173
IX	12	115	10	96	2	19	9	69	2	22	0	0	9	83	0	0	2	43	96	171
X	16	131	15	111	1	20	13	82	7	29	0	0	12	95	0	0	8	51	111	174
XI	22	153	17	128	5	25	19	101	4	33	0	0	8	103	0	0	4	55	128	174
XII	2	155	2	130	0	25	6	107	2	35	0	0	5	108	0	0	4	59	130	174
Σ	155		130		25		107		35		0		108		0		59		928	2107

Față de anul 2014 se înregistrează o creștere cu 25,42% a numărului de dosare în plată.

C. Acordarea hranei la Cantina municipală

Luna	BENEFICIARI DE HRANA LA CANTINA					
	Cu contribuție parțială		Fără contribuție parțială		Total	
	Persoane	Familii	Persoane	Familii	Persoane	Familii
I	46	25	162	43	208	68
II	55	29	145	38	200	67
III	61	34	118	30	179	64
IV	55	32	156	40	211	72
V	46	27	129	31	175	58
VI	47	28	132	32	179	60
VII	46	28	108	25	154	53
VIII	86	36	87	20	173	56
IX	79	34	74	17	153	51
X	92	35	48	12	140	47
XI	96	36	46	12	142	48
XII	90	35	56	14	146	49
Σ	799	379	1261	314	2060	693
Media lunara	67	32	105	26	172	58

Față de anul 2014 se înregistrează o scădere cu 15,85% a numărului total de cazuri.

D. Ajutorul de urgență: 2.000

Față de anul 2014 se înregistrează o scădere cu o unitate a numărului total de cazuri.

E. Ajutorul de înmormântare: 3.600

Față de anul 2014 se înregistrează o creștere cu 20% a numărului total de cazuri.

F. Ajutoare materiale

Nr. crt.	Indicator	Valoare indicator
	<i>Ajutoare alimentare</i>	<i>Număr pachete</i>
1.	Cutii recepționate, din care:	14.270
1.1.	Din contractul de furnizare:	13.270
1.2.	Prin compensare de la alte primării:	1.000
2.	Cutii distribuite, din care:	14.270
2.1.	Pe lista de cupoane:	12.208
2.2.	Pe lista suplimentară:	426
2.3.	Pe liste de suplimentare:	1.000
2.4.	Prin compensare către alte primării:	0
3.	Diferențe cutii recepționate – pachete distribuite	0
4.	Explicații pentru existența diferenței	Nu e cazul
	<i>Beneficiari finali</i>	<i>Număr persoane</i>
5.	Număr total persoane care au primit pachete:	7.635
6.	Număr de copii cu vârsta de 15 ani (inclusiv):	613
7.	Număr de persoane cu vârsta peste 65 ani (inclusiv):	2.716
8.	Număr de femei:	3.868

G. Ajutoare pentru încălzirea locuinței cu lemne, cărbuni și combustibili petrolieri (pentru beneficiarii de ajutor social)

Luna	Nr. beneficiari	Sume aprobate
Ianuarie	0	0
Februarie	4	464
Martie	1	58
Total parțial 1 (sezon rece 2014/2015)	5	522
Octombrie	111	32.190
Noiembrie	8	2.320
Decembrie	1	232
Total parțial 2 (sezon rece 2015/2016)	120	34.742
TOTAL	125	35.264

H. Ajutoare pentru încălzirea locuinței

Luna	Tipul de combustibil	Nr. cereri depuse	Nr. cereri aprobate	Nr. cereri respinse	Nr. cereri de modificare si modificări intervenite	Nr. cereri încetate*
Ianuarie	ET	80	78	12	28	22
	GN	22	16	2	4	6
	Lemne	6	6	1	0	2
	EE	0	0	0	0	0
	<i>Total</i>	<i>108</i>	<i>100</i>	<i>15</i>	<i>32</i>	<i>30</i>
Februarie	ET	40	30	2	67	19
	GN	7	6	1	1	6
	Lemne	2	1	1	0	1
	EE	0	0	0	0	0
	<i>Total</i>	<i>49</i>	<i>37</i>	<i>4</i>	<i>68</i>	<i>26</i>
Martie	ET	15	13	3	10	5
	GN	5	5	1	3	2
	Lemne	0	0	0	0	0
	EE	0	0	0	0	0
	<i>Total</i>	<i>20</i>	<i>18</i>	<i>4</i>	<i>13</i>	<i>7</i>
Total parțial 1 (sezon rece 2014/2015), din care:		177	155	23	113	63
	<i>ET</i>	<i>135</i>	<i>121</i>	<i>17</i>	<i>105</i>	<i>46</i>
	<i>GN</i>	<i>34</i>	<i>27</i>	<i>4</i>	<i>8</i>	<i>14</i>
	<i>Lemne</i>	<i>8</i>	<i>7</i>	<i>2</i>	<i>0</i>	<i>3</i>
	<i>EE</i>	<i>0</i>	<i>0</i>	<i>0</i>	<i>0</i>	<i>0</i>
Octombrie	ET	1314	0	0	0	0

Luna	Tipul de combustibil	Nr. cereri depuse	Nr. cereri aprobate	Nr. cereri respinse	Nr. cereri de modificare si modificări intervenite	Nr. cereri încetate*
	GN	173	0	0	0	0
	Lemne	304	0	0	0	0
	EE	3	0	0	0	0
	<i>Total</i>	<i>1794</i>	<i>0</i>	<i>0</i>	<i>0</i>	<i>0</i>
Noiembrie	ET	2164	3287	191	0	0
	GN	319	420	72	0	0
	Lemne	377	595	86	0	0
	EE	8	9	2	0	0
	<i>Total</i>	<i>2868</i>	<i>4311</i>	<i>351</i>	<i>0</i>	<i>0</i>
Decembrie	ET	252	222	20	27	14
	GN	48	39	6	6	3
	Lemne	29	25	4	0	2
	EE	1	1	0	0	0
	<i>Total</i>	<i>330</i>	<i>287</i>	<i>30</i>	<i>33</i>	<i>19</i>
Total parțial 2 (sezon rece 2015/2016), din care:		4992	4598	381	33	19
	<i>ET</i>	<i>3730</i>	<i>3509</i>	<i>211</i>	<i>27</i>	<i>14</i>
	<i>GN</i>	<i>540</i>	<i>459</i>	<i>78</i>	<i>6</i>	<i>3</i>
	<i>Lemne</i>	<i>710</i>	<i>620</i>	<i>90</i>	<i>0</i>	<i>2</i>
	<i>EE</i>	<i>12</i>	<i>10</i>	<i>2</i>	<i>0</i>	<i>0</i>
TOTAL	din care:	5169	4753	404	146	82
	<i>ET</i>	<i>3865</i>	<i>3630</i>	<i>228</i>	<i>132</i>	<i>60</i>
	<i>GN</i>	<i>574</i>	<i>486</i>	<i>82</i>	<i>14</i>	<i>17</i>
	<i>Lemne</i>	<i>718</i>	<i>627</i>	<i>92</i>	<i>0</i>	<i>5</i>
	<i>EE</i>	<i>12</i>	<i>10</i>	<i>2</i>	<i>0</i>	<i>0</i>

Față de anul 2014 se înregistrează o scădere cu 24,79% a numărului total de cazuri.

Luna	Sume solicitate de la AJPIS pentru ajutoarele pentru lemne, cărbuni și combustibili petrolieri
Ianuarie	552
Februarie	60
Martie	0
<i>Total parțial 1 (sezon rece 2014/2015)</i>	<i>612</i>
Octombrie	
Noiembrie	129.300
Decembrie	4.536
<i>Total parțial 2 (sezon rece 2015/2016)</i>	<i>133.836</i>
TOTAL	134.448

PONDERILE PLĂȚILOR DIRECTE CĂTRE POPULAȚIE

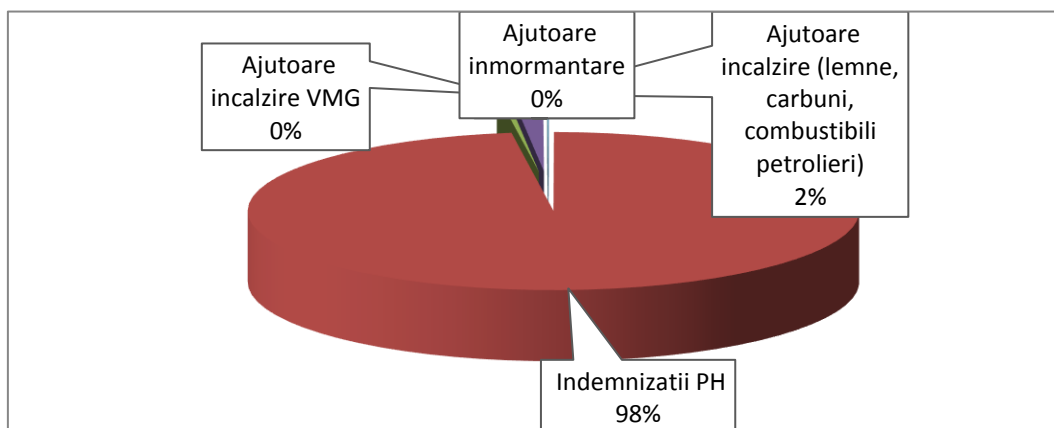

Precizăm că din anul 2011 plata ajutoarelor sociale se face de către Agenția Județeană de Plăți și Inspecție Socială Arad. De asemenea, și plățile aferente alocației pentru susținerea familiei se fac de către aceeași instituție (A.J.P.I.S.).

ALTE ACTIVITĂȚI

1) **Evaluarea situației sociale a persoanelor cu handicap care solicită evaluarea complexă în vederea încadrării în grad de handicap: 3.752**

Față de anul 2014 se înregistrează o scădere cu 2,06% a numărului de solicitări.

2) **Preluarea dosarelor medicale ale persoanelor cu handicap care solicită evaluarea complexă în vederea încadrării în grad de handicap: 1944**

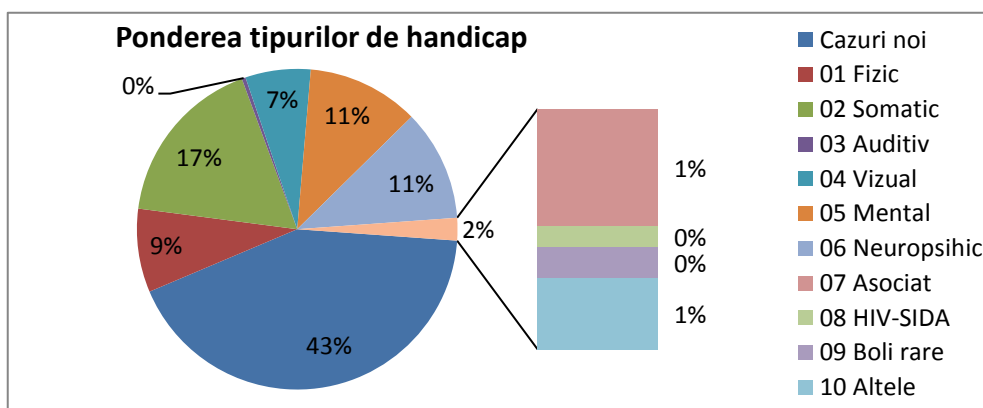

Față de anul 2014 se înregistrează o scădere cu 5,95% a numărului de dosare.

3) **Înhumare cadavre neidentificate (CIN) și cazuri sociale deosebite (CSD): 15**

4) **Corespondență diversă: 1694**

Față de anul 2014 se înregistrează o creștere cu 20,57% a numărului de solicitări.

5) **Adeverințe eliberate: 172**

Față de anul 2014 se înregistrează o creștere cu 1,78% a numărului de solicitări.

6) **Note de audiență: 41**

7) Relații cu publicul, preluare solicitări, oferire de informații

Nr. mediu pers./zi: aprox. 250 pers.

8) Consiliere

Nr. mediu pers./zi: aprox. 150 pers.

ANCHETE SOCIALE

Luna	VMG	ASF	Cantina	Ajutor urgenta	Comisie evaluare	Asistenți personali	Indemnizații PH	Roviniete	Note audienta	Ajutoare încălzire	Diverse	Total
I	32	50	9	0	136	55	144	28	1	0	3	458
II	17	62	21	1	253	53	135	55	1	0	4	602
III	18	54	19	0	287	57	160	51	1	0	5	652
IV	23	34	11	0	202	52	143	38	0	0	5	508
V	61	36	8	0	209	59	155	36	0	0	9	573
VI	26	24	7	0	234	49	118	45	1	0	4	508
VII	32	25	12	0	270	51	151	37	0	0	9	587
VIII	16	35	9	0	256	42	139	17	0	0	57	571
IX	11	46	9	0	235	59	161	26	2	2	16	567
X	20	40	15	1	229	75	152	32	4	0	12	580
XI	51	37	4	0	277	48	120	28	2	17	66	650
XII	26	28	6	0	271	59	112	41	2	57	2	604
Σ	333	471	130	2	2859	659	1690	434	14	76	192	6860

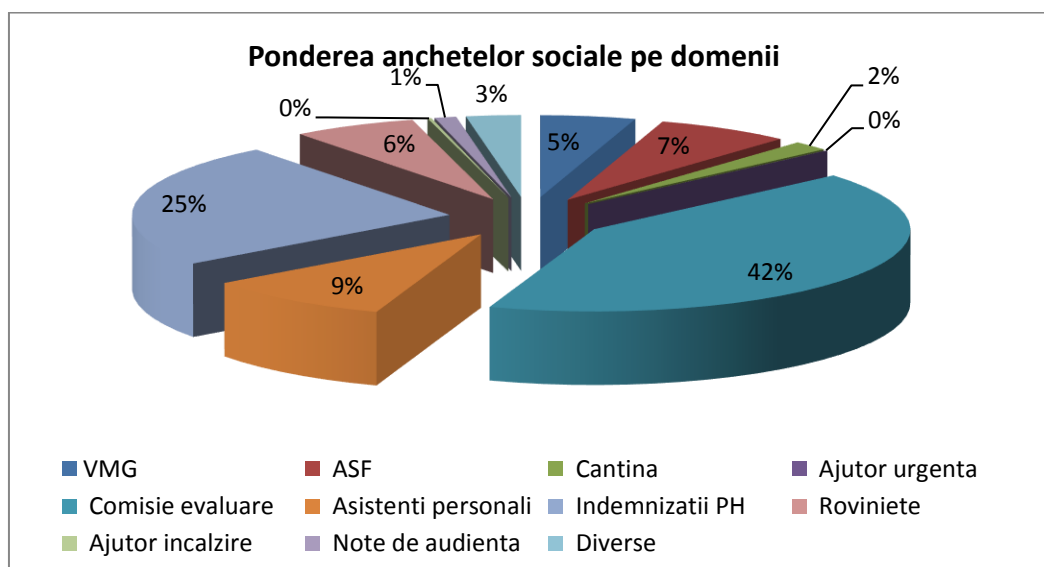

Ponderea domeniilor în activitatea Serviciului Prestații Sociale

Ponderea actuală:

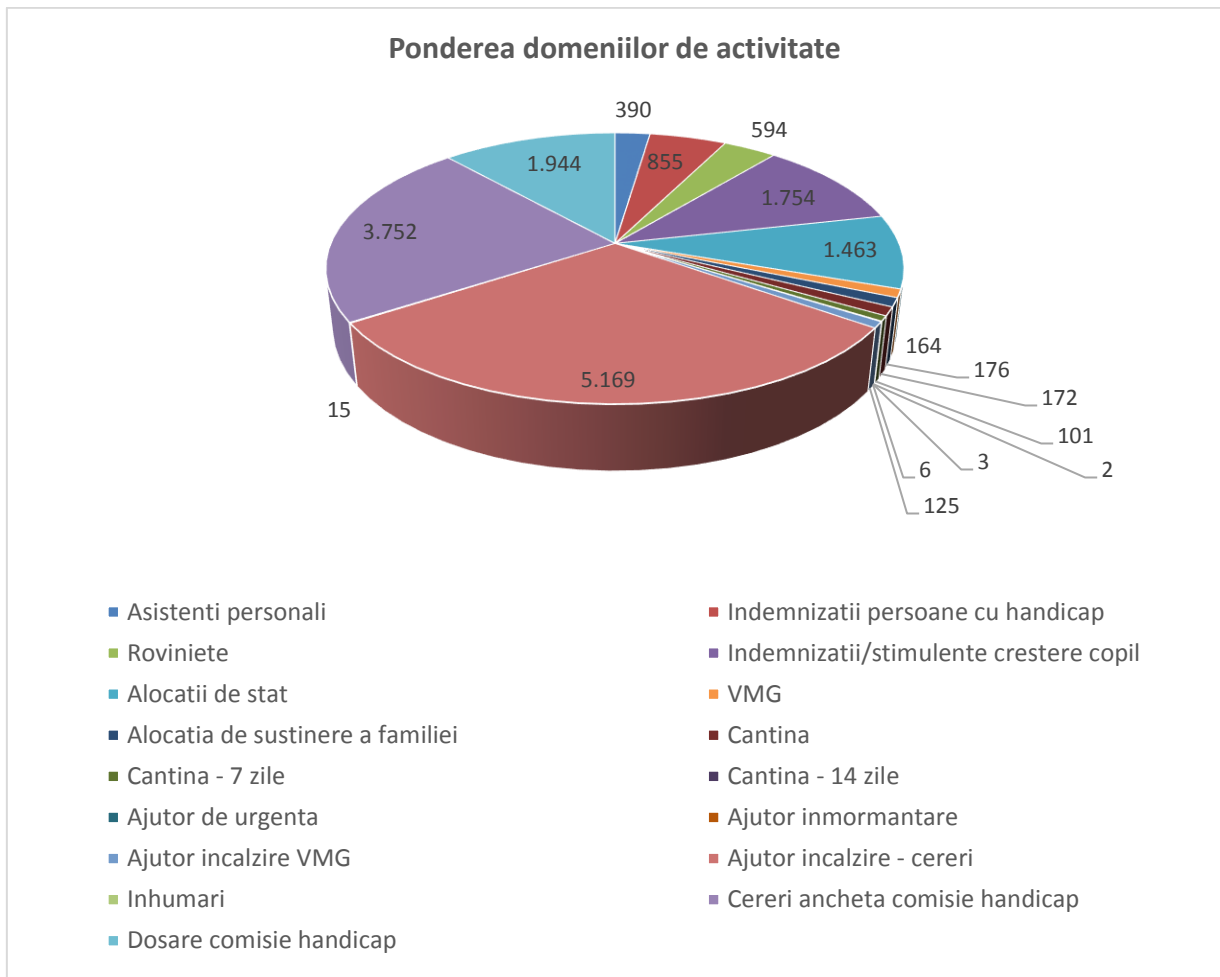

TREND

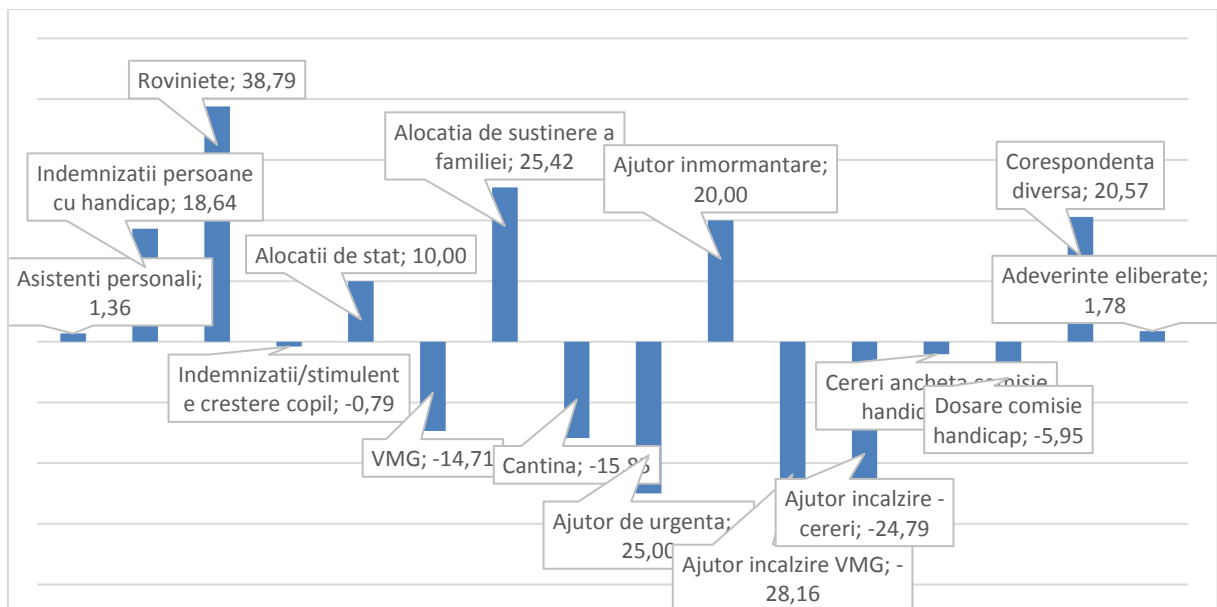

EVOLUȚIE 2010 – 2015

Nr. crt.	Domeniul	Observații	2010	2011	2012	2013	2014	2015
1	Asistenți personali	nr. mediu dosare in plata	346	358	357	366	385	390
2	Indemnizații persoane cu handicap	nr. mediu dosare in plata	517	549	591	641	721	855
3	Roviniete	nr. total	75	115	204	344	428	594
4	Indemnizații/stimulente creștere copil	nr. total	1.192	1.132	1.337	1.519	1.768	1.754
5	Alocații de stat	nr. total	1.744	1.506	1.458	1.425	1.330	1.463
6	VMG	nr. mediu dosare in plata	302	182	203	194	192	164
7	Alocația de susținere a familiei	nr. mediu dosare in plata	0	202	112	134	140	176
8	Cantina	nr. mediu porții aprobate	169	171	177	185	204	172
9	Cantina - 7 zile	nr. total	0	0	12	69	55	101
10	Cantina - 14 zile	nr. total	0	0	20	9	68	2
11	Ajutor de urgenta	nr. total	62	28	6	14	4	3
12	Ajutor înmormântare	nr. total	10	6	9	2	5	6
13	Ajutor încălzire VMG	nr. total	248	201	187	187	174	125
14	Ajutor încălzire - cereri	nr. total	9.061	13.117	12.022	8.473	6.873	5.169
15	Înhumări	nr. total	24	26	22	19	33	15
16	Cereri ancheta comisie handicap	nr. total	3.076	2.925	3.245	3.436	3.831	3.752
17	Dosare comisie handicap	nr. total	1.822	2.063	2.013	1.864	2.067	1.944
18	Note de audienta	nr. total	73	53	68	70	67	41
19	Correspondenta diversa	nr. total	1.823	1.022	875	907	1.405	1.694
20	Adeverințe eliberate	nr. total	2.231	253	216	211	169	172

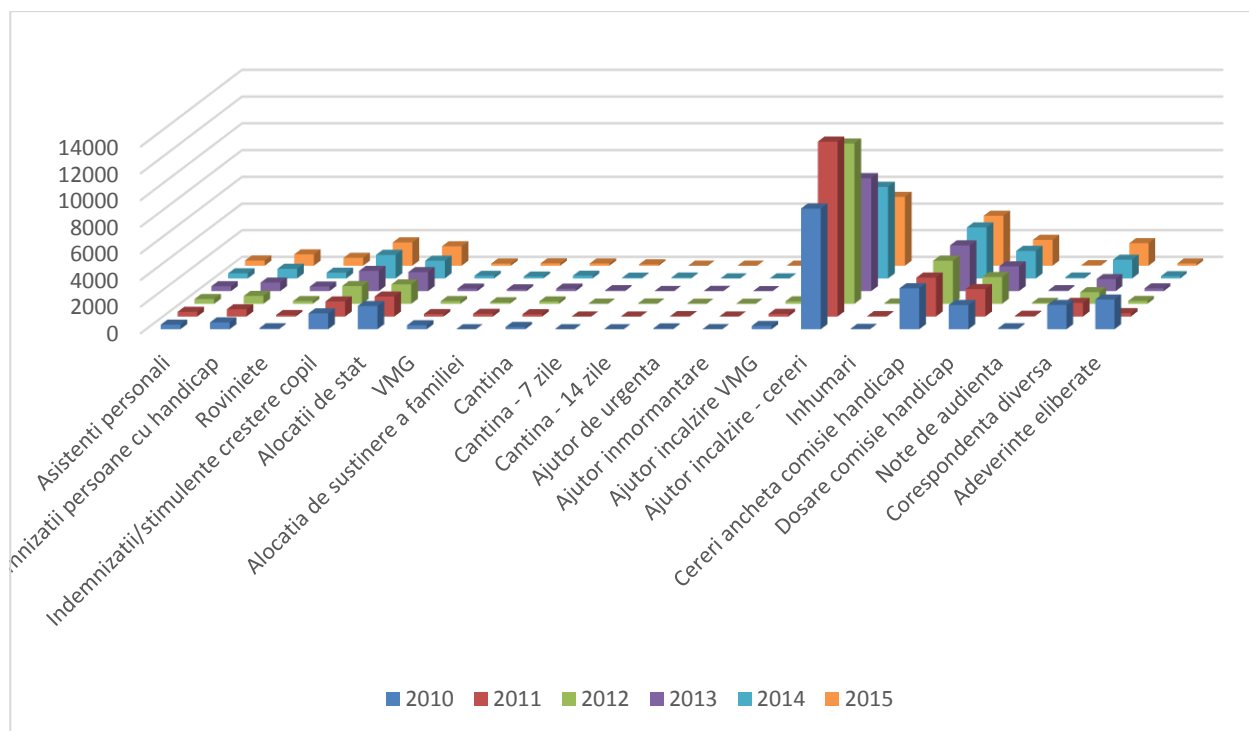

PREMISE PENTRU ANUL 2016 La sfârșitul anului 2015, respectiv în luna ianuarie 2016 au fost publicate în Monitorul Oficial două noi acte normative care reglementează o nouă prestație socială, și care va duce la extinderea și diversificarea activității serviciului, și anume: Legea nr. 248 / 2015 privind stimularea participării în învățământul preșcolar a copiilor provenind din familii defavorizate și HGR nr. 15 / 2016 pentru aprobarea Normelor metodologice de aplicare a prevederilor Legii nr. 248/2015 privind stimularea participării în învățământul preșcolar a copiilor provenind din familii defavorizate și a procedurii de acordare a tichetelor sociale pentru grădiniță

Acțiuni speciale în care a fost implicat Serviciul Prestații Sociale

1. Ajutoarele pentru încălzirea locuinței
 - înregistrare și prelucrare cereri pe calculator
 - ștampilarea comunicărilor (3 ex.) și transmiterea acestora către beneficiari
 - coordonarea activității
 - întocmirea mandatelor poștale și a borderourilor pentru poștă la ajutoarele pentru încălzirea locuinței cu lemne, cărbuni și combustibili petrolieri (în perioada ianuarie – martie)
2. Distribuie alimente provenite de la Uniunea Europeană
 - întocmirea listelor suplimentare
 - relații cu publicul – informarea solicitanților
 - un angajat al serviciului a participat la distribuirea alimentelor
3. Introducerea în baza de date ASISOC a asistenților personali
4. Întocmirea referatelor și proiectelor de dispoziții în vederea recuperării ajutoarelor pentru încălzirea locuinței încasate necuvenit, urmare a controlului Curții de Conturi – Camera de Conturi Arad
5. Participare la acțiunea de „inventariere” a familiilor care în anul 2015 au împlinit 50 de ani de căsătorie neîntreruptă

6. Participare la acțiunea de „inventariere” a veteranilor și a văduvelor de război de pe raza municipiului Arad

4.1.8. Serviciul Proiecte, Strategii Sociale și Logistică

Serviciul Proiecte, Strategii Sociale și Logistică are în atribuțiile sale mai multe activități importante, grupate după cum urmează:

- ❖ Programe și proiecte de dezvoltare
- ❖ Strategii și monitorizare, rapoarte, dispoziții, monitorizare mass-media
- ❖ Relații cu publicul
- ❖ Biroul de informare turistică INFOTOUR Arad
- ❖ Centrul de informare europeană EUROPE DIRECT Arad
- ❖ Compartiment Relații cu ONG-urile pe asistență socială

Programe și proiecte de dezvoltare cu finanțare externă

Serviciul Proiecte, Strategii Sociale și Logistică are ca principal obiectiv elaborarea de proiecte de dezvoltare comunitară, care impune următoarele faze:

- căutarea liniilor de finanțare disponibile
- scrierea proiectelor
- elaborarea rapoartelor tehnice – pe parcursul derulării proiectelor
- derularea efectivă a proiectelor
- monitorizarea proiectelor

ACTIUNI ȘI PROIECTE DERULATE

Nr. crt.	Denumire proiect	Finanțator/ Parteneriat	Bugetul proiectului	Domeniul/Descrierea proiectului
1.	EUROPE DIRECT 2015 ARAD	Finanțator Comisia Europeană • Centrul EUROPE DIRECT Arad	25100 Euro	<ul style="list-style-type: none"> • Informare europeană, promovarea strategiei de comunicare a Comisiei Europene. • Principalele obiective: • Oferirea de informație actualizată cu privire la UE, către toți membrii comunității • Creșterea vizibilității UE în regiune
2.	EXPERIMENT SOCIAL (în cadrul Programului „Tineret în acțiune”)	Agencia Națională pentru Programe Comunitare în Domeniul Educației și Formării Profesionale	100.000 euro	<ul style="list-style-type: none"> • promovarea de activități inter-generaționale artistice, sociale și cu caracter sportive / outdoor; • promovarea voluntariatului în principal în rândul tinerilor din Arad proveniți din centrele de plasament și casele de tip familial (în favoarea seniorilor aflați în dificultate și a dialogului între generații) • dezvoltarea personală/ socială a tinerilor prin experiența interculturală metode/instrumente non-formale și acțiuni cu profund caracter antreprenorial

Nr. crt.	Denumire proiect	Finanțator/ Parteneriat	Bugetul proiectului	Domeniul/Descrierea proiectului
				<ul style="list-style-type: none"> dezvoltarea solidarității și înțelegerii reciproce între tineri și seniori.
3.	OPEN DOORS (în cadrul Programului „Tineret în acțiune”)	Comisia Europeană	116.888 Euro	<ul style="list-style-type: none"> promovarea unui stil de viață sănătos, prin evitarea consumului de substanțe nocive și practicarea activităților outdoor în rândul tinerilor din Arad, ca opțiune de petrecere a timpului liber promovarea voluntariatului în rândul tinerilor dezvoltarea personală/ socială a tinerilor prin experiența interculturală, metode/instrumente non-formale dezvoltarea solidarității și înțelegerii reciproce între tineri
4.	RETEAUA ESN	European Social Network – Rețeaua Socială Europeană PROGRESS 2007 - 2013		<ul style="list-style-type: none"> Rețeaua ESN cuprinde peste 30 de țări, iar CLM Arad – prin DDAC Arad –, este membru cu drepturi depline în cadrul acestei rețele ESN este o rețea importantă prin expertiza și experiența sa profesională în domeniul serviciilor sociale, care are un punct de vedere în ceea ce privește politicile sociale europene și are un rol important de lobby pe lângă Comisia Europeană (în problemele sociale)
5.	EUROPE FOR CITIZENS	Parteneriat între orașele înfrățite din România și Ungaria		<ul style="list-style-type: none"> organizarea unor conferințe regionale cu teme sociale în cadrul parteneriatului dintre România și Ungaria implicarea factorilor decizionali din cadrul autorităților publice, a producătorilor locali și a reprezentanților societății civile din cele 2 țări pentru cooperare pe teme sociale

Evenimente organizate

Nr. crt.	Denumire proiect	Responsabili/ Colaboratori	Descrierea evenimentului
1.	<i>Conferința orașelor înfrățite cu tema Munca și familia în Ungaria, la Gyula</i>	Parteneriat cu reprezentanții orașului Gyula, PMA, DDAC ARAD și alți parteneri din Ungaria, România, Italia	Conferința a avut ca scop diseminarea informațiilor cu privire la situația privind familia și îmbinarea cu conceptul de muncă. Au participat reprezentanții orașelor înfrățite și societatea civilă
2.	<i>Ziua internațională a asistenței sociale</i>	DDAC, Universitățile Arădene, Cetatea voluntarilor și ONG-uri	S-a organizat la Cantina municipală un eveniment cu participarea a peste 100 de persoane care au beneficiat de informații privind asistența socială și

Nr. crt.	Denumire proiect	Responsabili/ Colaboratori	Descrierea evenimentului
			noile reglementări în domeniu, precum și ateliere de lucru cu tematică social pentru participanți.
3.	Mărțișor european	Direcția de Dezvoltare și Asistență Comunitară Arad - Centrul EUROPE DIRECT Arad	Copiii de la Complexul „Curcubeu” și tinerii de la Centrul de reabilitare socio-profesională „Creativ” au confecționat mărțișoare cu simboluri specifice de primăvară îmbinate artistic cu simboluri europene și le-au distribuit în data de 1 martie, pe stradă.
4.	Ziua Internațională a Rromilor	Direcția de Dezvoltare și Asistență Comunitară Arad Complexul „Curcubeu”	În cadrul evenimentului, desfășurat în cadrul centrului CURCUBEU au avut loc numeroase momente artistice. iar copiii de la complexul Curcubeu au organizat un atelier de lucru și prezentări artistice.
5.	Ziua Europei	Direcția de Dezvoltare și Asistență Comunitară Arad Centrul Europe Direct, Asociația „Educatio” Inspectoratul Școlar Poliția Locală	Ziua Europei a fost marcată printr-un spectacol prin care sute de elevi ai școlilor arădene au organizat o paradă de prezentare a identității culturale, dar și a produselor și tradițiilor specifice fiecărui stat membru al UE S-au organizat 20 de pavilioane în fața Primăriei cu participarea a 20 de școli arădene.
6.	Ziua internațională a copilului	Direcția de Dezvoltare și Asistență Comunitară Arad Complex „Curcubeu” Centrul Europe Direct	Copiii au fost sărbătoriți prin activități recreative organizate la centrul Curcubeu, iar la final au fost răsplățiți cu diplome și premii. Centrul Europe Direct Arad a colaborat la organizarea acțiunii, prin materiale informative și jocuri.
7.	Târgul ONG	DDAC ARAD și societatea civilă arădeană	S-a organizat ediția a XVII-a în perioada 17-18 sept 2015, la care au participat 30 de ONG-uri. Evenimentul a devenit unul de notorietate în Arad, iar participanții sunt foarte activi.
8.	Ziua internațională a Vârstnicului	Direcția de Dezvoltare și Asistență Comunitară Arad Casa de Ajutor Reciproc a Pensionarilor Arad Liga Pensionarilor Arad	Acțiunea s-a desfășurat la Expo Arad Internațional. Pensionarii de la Centrele de zi pentru vârstnici, de la Centrul de Îngrijire Persoane Vârstnice, membrii Casei de Ajutor Reciproc a Pensionarilor și ai Ligii Pensionarilor au dansat, au participat la spectacole și au fredonat melodiile tinereții. Petrecerea s-a lăsat cu multe feluri de mâncare, cu dansuri tradiționale. Cei prezenți au avut ocazia de a participa la tombolă, având, astfel, șansa unui câștig
9.	Ziua persoanelor cu dizabilități 3 decembrie	DDAC, ONG-uri, atelierul CREATIV	Cu ocazia evenimentului au fost invitați reprezentanții ONG-urilor care au ca beneficiari persoanele cu dizabilități, alături de tinerii de la atelierul CREATIV și de invitați din partea administrației publice locale. La eveniment tinerii de la CREATIV au prezentat sub formă de expoziție micile produse realizate de ei, mici obiecte decorative, aranjamente și buchete de flori din hârtie. Toți beneficiarii au fost răsplățiți cu pachete speciale și s-au bucurat împreună, alături de invitați.

Nr. crt.	Denumire proiect	Responsabili/ Colaboratori	Descrierea evenimentului
10	Conferința Strângeri de mâini, organizată la Arad în perioada 11-12 decembrie	APL Gyula și APL ARAD, DDAC ARAD	Evenimentul a fost organizat la Arad, cu participarea colaboratorilor din Ungaria și a societății civile din cele două țări.

❖ **Pe parcursul anului 2015 s-au făcut demersurile necesare pentru obținerea licențierilor pentru serviciile sociale. S-a colaborat cu toate serviciile din subordinea DDAC pentru a depune toate diligențele pentru îndeplinirea standardelor minime în vederea obținerii licențierilor.**

❖ **Strategii și monitorizare, rapoarte, dispoziții, monitorizare mass-media**

- ✓ Dispoziții emise de Director executiv DDAC – 1035
- ✓ Comunicări dispoziții emise – 952
- ✓ Monitorizare presă
- ✓ Centralizarea rapoartelor săptămânale ale serviciilor din cadrul DDAC
- ✓ Traducerea diferitelor materiale de interes local
- ✓ Elaborarea materialelor publicitare și de promovare a DDAC
- ✓ Pregătirea de conferințe, seminarii, conferințe de presă
- ✓ Organizarea evenimentelor de tip târguri și participarea la conferințe
- ✓ Completarea bazei de date cu solicitanții ajutoarelor pentru încălzirea locuinței:

Relații cu publicul:

- înscrierea pentru programul de audiențe 46 solicitări
- înregistrarea diverselor solicitări 31041 cereri
- corespondență transmisă 4786 trimiteri – plicuri
- înregistrare dosare alocații de stat 1466 dosare

4.1.9. Compartimentul relații cu O.N.G-urile pe asistență socială

A. Activități cu caracter permanent sau periodic:

- Oferirea de consultanță legislativă acelor organizații care solicită precum și persoanelor care doresc să înființeze organizații neguvernamentale
- Redactarea și multiplicarea diferitelor materiale, pliante și broșuri pentru O.N.G.-urile care solicită acest lucru
- Reactualizarea bazei de date cu privire la organizațiile din municipiul Arad
- Vizitarea organizațiilor la sediile acestora în vederea evaluării activității acestora
- Realizarea unei baze de date cu voluntari și îndrumarea lor către O.N.G. –urile care solicită voluntari
- Consultarea site –urilor cu privire la oportunitățile de finanțare în diferite domenii
- Editarea Catalogului O.N.G. –urilor
- Organizarea anuală a Târgului O.N.G. –urilor

B. Activități programate

4. Luna	Activitatea
Ianuarie	<ul style="list-style-type: none">▪ reactualizarea bazei de date a O.N.G.-urilor pe 2015 precum și înscrierea unor noi organizații care doresc colaborare cu Compartimentul de relații cu O.N.G.-urile▪ trimiterea de adrese la O.N.G.-urile din municipiul Arad în vederea reactualizării Catalogului ONG
Februarie	<ul style="list-style-type: none">▪ organizarea unei conferințe în parteneriat cu Gyula cu tema „Munca și familia”, în perioada 6-8 februarie 2015▪ informarea O.N.G.-urilor cu privire la proiectele de finanțare apărute pe diferite domenii de activitate și termenele de depunere a acestora
Martie	<ul style="list-style-type: none">▪ organizarea unei întâlniri la Cantina Municipală cu participarea O.N.G.-urilor din municipiu Arad, la Ziua Mondială a Asistenței Sociale, pe data de 16 martie▪ consilierea și înscrierea de noi organizații în baza de date în vederea colaborării cu Compartimentul de relații cu O.N.G. -urilor
Aprilie	<ul style="list-style-type: none">▪ participarea, împreună cu câteva O.N.G.-uri, la evenimentul organizat de către asistații de la Complexul „Curcubeu”, la Ziua Internațională a Romilor, pe data de 8 aprilie▪ participarea la un workshop în cadrul Proiectului Europe Direct, cu tema: „Colaborare și informare în Europa”
Mai	<ul style="list-style-type: none">▪ participarea la evenimentul organizat la Complexul „Curcubeu”, cu prilejul zilei de 9 mai, Ziua Europei, cu participarea copiilor de la centru care au prezentat un program artistic și câteva organizații neguvernamentale din municipiu Arad▪ consilierea organizațiilor neguvernamentale care solicită consultanță în domeniu legislativ, pe bază de fișă de consiliere
Iunie	<ul style="list-style-type: none">▪ organizarea unui eveniment cu program artistic, la Complexul „Curcubeu”, cu participarea mai multor școli din municipiul Arad și a unor O.N.G.-uri din municipiu▪ întâlnire organizată la Cantina municipală cu organizațiile din municipiul Arad pentru a discuta despre Târgul O.N.G.-urilor, care va avea loc în septembrie 2015
Iulie	<ul style="list-style-type: none">▪ înscrierea în baza de date a O.N.G.-urilor a unor organizații nou înființate▪ întâlnire organizată la Cantina municipală cu participarea organizațiilor neguvernamentale din Arad și organizații din Gyula în vederea realizării de parteneriate între organizații
August	<ul style="list-style-type: none">▪ consilierea O.N.G. -urilor cu privire la derularea unor activități prevăzute în statut, precum și dezvoltarea unor servicii oferite de aceștia▪ întâlnire organizată cu O.N.G. -urile în vederea discutării cu privire la locul și data desfășurării Târgului organizațiilor neguvernamentale precum și cele necesare pentru târg
Septembrie	<ul style="list-style-type: none">▪ trimiterea de invitații pentru Târgul organizațiilor neguvernamentale - 17-19 septembrie 2015, precum și pregătirea celor necesare pentru buna desfășurare a târgului▪ desfășurarea Târgului O.N.G.-urilor în perioada 17-18 septembrie cu participarea a 30 de organizații din municipiul Arad, eveniment organizat pe platoul din fața Primăriei, precum și montarea a 30 de pavilioane pentru prezentarea fiecărui O.N.G.

Octombrie	<ul style="list-style-type: none"> ▪ organizarea unei festivități în data de 1 octombrie, cu ocazia Zilei Internaționale a Persoanelor Vârstnice, festivitate la care au participat vârstnici de la centrele de zi și beneficiari ai O.N.G. –urilor, precum și O.N.G. –uri care au ca și asistați vârstnici ▪ acordarea de recomandări pentru străinii care activează ca voluntari în cadrul organizațiilor neguvernamentale
Noiembrie	<ul style="list-style-type: none"> ▪ organizarea Zilei Internaționale a Persoanelor cu Handicap la Centrul de reabilitare socio-profesională din cadrul Direcției de Dezvoltare și Asistență Comunitară, cu participarea organizațiilor neguvernamentale și a persoanelor cu handicap ▪ consilierea O.N.G.–urilor pe diferite teme de interes general, pe bază de fișă de consiliere (cu privire la Legea sponsorizării modificată) asociației „Hand 4 hand”
Decembrie	<ul style="list-style-type: none"> ▪ organizarea și participarea organizațiilor neguvernamentale la „Ziua Internațională a Persoanelor cu Dizabilități”, eveniment organizat de D.D.A.C. împreună cu organizațiile neguvernamentale din municipiul Arad, pe data de 3 decembrie ▪ organizarea unei Conferințe în parteneriat cu Gyula, cu tema „Strângeri de mâini”, eveniment organizat în Arad, cu participarea organizațiilor neguvernamentale din municipiu, în perioada 11-12 decembrie 2015

4.1.10. Centrul de informare europeană EUROPE DIRECT ARAD

În decursul acestei perioade, Centrul Europe Direct – Arad a fost vizitat de un număr de 3349 vizitatori. Aceștia au beneficiat de servicii de informare europeană, pentru domeniile de interes specifice fiecărui grup țintă, și fiecărui individ în particular.

Site-ul www.europedirectarad.ro a avut 4207 vizite.

Activitățile desfășurate:

- Asigurarea de răspunsuri la întrebări privind legislația, politicile, programele și oportunitățile de finanțare ale Uniunii Europene.
- Acordarea de asistență pentru căutarea de parteneri, și programe de finanțare.
- Oferirea de material documentar în ceea ce privește noțiunile legate de Uniunea Europeană.

Centrul a fost vizitat de studenți, ajutându-i cu materiale informative pe aceștia în vederea pregătirii de referate, lucrări practice și chiar lucrări de disertație pentru absolvenții cursurilor de masterat în drept, informatică, medicină, istorie și altele, din cadrul Universității de Vest Vasile Goldiș. Ei au găsit aici informații utile cu privire la diverse teme necesare elaborării lucrărilor de disertație, referate, lucrări de licență, etc.

Evenimente organizate

- Confeccionarea de măștișoare – 25 – 27 februarie – perioadă în care copiii lucrează în ateliere de lucru la Complexul CURCUBEU și la Centrul de reabilitare pentru tineri – Atelierul CREATIV, pentru a confecciona măștișoare
- Acțiunea Măștișor European - oferirea de măștișoare europene tuturor doamnelor și domnișoarelor. Acțiune la care au participat copiii din cadrul Complexului „Curcubeu”

- Participare la Ziua Asistenței Sociale (17.03.2015)
- Participare la Ziua Internațională a Romilor
- Participare la programul „ Școala Altfel”
- Participare la evenimentul „ O masă caldă de Paști” la Cantina municipală Arad
- 9 Mai—Satul European, ediția a VI-a - organizarea unor standuri de prezentare a țărilor europene de către școlile înscrise în proiect: imagini, tradiție, artă, obiceiuri, tradiții culinare, atracții turistice, port popular
- Amenajarea unui stand cu materiale informative la Biblioteca Universității de Vest „Vasile Goldiș” Arad
- Organizarea unui Concurs de creație - **Prietenului meu** – format unic ED ARAD
- Acțiune de 1 iunie, Ziua Copilului
- Participare la activitățile de vară ale Complexului „Curcubeu”
- Centrul ED Arad a participat la evenimentul Zilele Aradului
- Organizarea Târgului de informare pe teme europene EUR-AR, ediția a V-a, în cadrul Târgului de ONG-uri
- Participare la Săptămâna Europeană a Mobilității (16 - 22 septembrie)
- ED Arad a participat și a organizat tombola la Ziua Internațională a Vârstnicilor la Expo Arad Internațional
- Participare la evenimentul Ziua Porților Deschise DDAC
- Participare la Ziua Internațională a Persoanelor cu Dizabilități
- Organizarea unui workshop – „Rețele între Rețele cu Eures”, ediția a IV-a
- Organizarea acțiunii „Euroghicitori”, ediția a II-a, la Complexul „Curcubeu”
- Participare la evenimentul „Strângeri de mâini” (town twinning Arad-Gyula)
- Organizarea evenimentului „Atelier de comunicare”
- Organizarea evenimentului „Pictură Stradală Europeană - Europa este o casă mare!”
- Organizarea „Orei de informare europeană” pentru elevii de la școlile din municipiul Arad
- Vizualizarea ședințelor Parlamentului European (ultima perioadă de sesiune)
- Elaborarea și editarea de materiale informative

4.1.11. Biroul Infotour Arad

Sumarul serviciilor de informare

În decursul acestei perioade, Biroul de Informare Turistică – Infotour Arad a fost vizitat de un număr de **2592 de persoane** și a primit **1202 solicitări de informare prin telefon**. Aceștia au beneficiat de servicii de informare turistică pentru domeniile de interes specifice fiecărui grup sau individ în particular.

Implementarea activităților de informare :

În decursul anului 2015 au beneficiat de informații turistice un număr total de **3794** persoane (personal, la Biroul Infotour, telefonic) din categorii diferite de vârstă și ocupație. Vizitatorii au fost atât români cât și străini, în majoritate maghiari, italieni, englezi, germani, dar și spanioli, francezi, chinezi, canadieni, olandezi, israelieni, cehi, danezi, austrieci, polonezi, sârbi și belgieni.

Aceștia au solicitat diferite informații referitoare la municipiul și județul Arad, harta municipiului Arad, noul Atlas al Aradului, monografiile în imagini ale municipiului și județului Arad editate de Casa de Cultură Arad, noutăți cu privire la diferite evenimente culturale (teatru, filarmonică, muzeu, galeriile de artă), informații despre agențiile de turism, despre agențiile de transport, programe de recreere, trasee turistice, locuri de cazare (hoteluri, pensiuni, moteluri, camping-uri) atât din municipiu cât și din județ, restaurante și cluburi în municipiu, diverse informații despre Arad, pentru a putea fi prezentate diferiților investitori.

Biroul de Informare Turistică – Infotour Arad a fost vizitat de elevii diferitelor licee, dar și de studenți din cadrul Universităților « Vasile Goldiș » și « Aurel Vlaicu » Arad pentru procurarea de materiale informative despre Arad în vederea pregătirii de referate și lucrări practice la geografie și istorie. De asemenea, profesori de geografie de la diferite școli și licee din municipiul Arad, dar și învățători și educatori au vizitat biroul pentru procurarea de materiale didactice.

Agenda evenimentelor în perioada 01.01.2015 – 31.12.2015 :

- activități de informare a vizitatorilor;
- în colaborare cu Casa Corpului Didactic, cu ocazia „Școlii de iarnă a Educației de Excelență”, s-a oferit participanților un număr de 240 de materiale informative;
- începând cu luna ianuarie 2012, s-a continuat întocmirea ”Calendarului de Evenimente” al Municipiului Arad; acesta a fost transmis Serviciului de Informatică al Primăriei și a fost postat pe site-ul Primăriei la secțiunea Info Util; de asemenea, s-a transmis prin e-mail acest calendar la hoteluri și pensiuni și la alți colaboratori;
- în colaborare cu Liceul „Iuliu Maniu”, în cadrul Proiectului „Comenius”, s-a oferit participanților un număr de 160 materiale informative (hărți și pliante);
- participare în **16.05-17.05.2015** la Supermaratonul Bekescsaba-Arad-Bekescsaba, ocazie cu care au fost informate un număr de 310 persoane despre punctele de interes și atracțiile turistice din Municipiul Arad și au fost împărțite un număr de 280 hărți (detaliate și centru);
- colaborare prin telefon/fax/e-mail cu Birourile de Informare Turistică din țară;
- colaborare cu agențiile de turism, hotelurile și pensiunile din municipiul Arad.
- în colaborare cu Inspectoratul Școlar Județean, pentru Olimpiada Națională a Sportului Școlar la disciplina șah, la care au participat 126 elevi și cadre didactice din toate județele țării, am oferit un număr de 50 de hărți ale municipiului Arad;
- participare la Târgul ONG - urilor, ocazie cu care au fost informate un număr de 393 persoane despre punctele de interes și atracțiile turistice din Municipiul Arad și au fost împărțite un număr de 200 hărți (detaliate și centru);

Domenii de interes:

DOMENIUL	NR. PERSOANE
Cazare în municipiul Arad	3740
Monumente istorice din municipiul Arad	2998
Agrement (cluburi, restaurante, cafenele, Ștrandul Neptun)	3300
Agenții de turism și transport	1920
Evenimente în municipiul Arad (spectacole, festivaluri, expoziții, concerte, târguri, lansări de carte)	2830

Harta municipiului Arad	7580
Informații despre parcare	2753
Informații despre transportul în comun	2508
Informații despre zona industrială	2044
Pliante	7350
Evenimente în județul Arad	2354
Cazare în județul Arad	1810
Atracții turistice în județul Arad	3320
Informații despre asociațiile și fundațiile care au activități legate de turism	2372
Informații turistice din țară	1980

Activități de promovare:

Promovarea turismului arădean s-a realizat, în anul 2015, prin distribuirea de materiale tipărite – pliante cu informații despre municipiul Arad – în diferite puncte de afluență turistică: Expo Arad, hotelurile și pensiunile din municipiul Arad, târgul ONG, sediul Infotour Arad.

S-au distribuit materiale de promovare a turismului arădean, obiectivele turistice din municipiul și județul Arad au fost făcute cunoscute unui număr foarte mare de persoane; pe adresa de e-mail a Infotour Arad au venit numeroase oferte, invitații și cereri de informații turistice din partea diverselor agenții de turism, transport, hoteluri; s-a făcut schimb de informații turistice cu Infotour-urile din țară, prin e-mail și fax.

4.1.12. Cantina Municipală

În anul 2015, în cadrul Serviciului Cantina Municipală s-au desfășurat următoarele activități specifice obiectului principal de activitate:

▲ Pregătirea și servirea mesei pentru :

Nr crt.	Beneficiari	Nr total de porții servite	Nr. zile	Nr. mediu beneficiari / zi
1	Asistati social	62592	365	171
2	Copii (scoli+Curcubeu)	46261	189	244
	Total	108853		415

4.1.13. Centrul de Îngrijire pentru Persoane Vârstnice

Centrul de Îngrijire pentru Persoane Vârstnice este o instituție socio-medicală, subordonată Direcției de Dezvoltare și Asistență Comunitară Arad, care asigură asistența în regim rezidențial persoanelor vârstnice și persoanelor vârstnice cu handicap, recuperare și readaptare, activități de ergoterapie și de petrecere a timpului liber, asistență socială, medicală, psihologică și juridică. Unitatea dispune de 165 locuri, iar media de ocupare la finele anului a fost de 136.

Pentru persoanele în vârstă și pentru cei care necesită atenție sporită din cauza dificultăților de sănătate este esențială îngrijirea competentă și asigurarea condițiilor, în care pot parcurge cu

demnitate restul drumului vieții. Centrul de Îngrijire pentru Persoane Vârstnice Arad are ca scop realizarea acestui lucru pentru rezidenții săi 24 de ore pe zi.

Finanțarea cheltuielilor materiale și de personal este asigurată de Consiliul Local al Municipiului Arad, prin bugetul Direcției de Dezvoltare și Asistență Comunitară, din contribuțiile beneficiarilor și din donații.

- ❖ **Servicii de bază:** adăpost, hrană, îmbrăcare, dezbrăcare, igiena eliminărilor, transfer și mobilizare, deplasare în interior, comunicare
 - ❖ **Servicii de suport:** activități de menaj, activități de gestionare și administrare, companie, activități de petrecere a timpului liber
 - ❖ **Servicii de îngrijiri medicale:** asistenta medicala primara si de specialitate prin colaborare cu alți specialiști din diverse domenii
 - ❖ **Servicii de recuperare și reabilitare** conexe domeniului medical și social: kinetoterapie, fizioterapie, terapie ocupațională, psihoterapie, consiliere, meloterapie, sacroterapie, activități de socializare
 - ❖ **Servicii de reabilitare și adaptare** a ambientului, mici amenajări și reparații
- Aceste servicii sunt asigurate în baza unui Plan individualizat de îngrijire și asistență, plan revizuit periodic în baza evaluării/reevaluării efectuate pentru fiecare beneficiar.

În scopul asigurării unei îngrijiri corespunzătoare, s-au efectuat cursuri de perfecționare pentru personal, respectiv îngrijitoare, managementul calității, achiziții, igienă, contabilitate; de asemenea, datorită deficitului de personal și datorită necesității asigurării unui climat igienic s-au încheiat protocoale cu unități de învățământ – specialitatea coafură, frizerie, manichiură – care contribuie la întreținerea igienei corporale a beneficiarilor, ceea ce duce la creșterea stimei de sine a acestora.

Scopul centrului este asigurarea unui climat de viață sănătos, liniștit, cu integrare în viața socială a beneficiarilor; toate acestea s-au reușit prin implicarea personalului de specialitate, astfel:

Serviciile medicale – au fost înregistrate :

- ✓ consultații medicale în cabinet și la patul beneficiarului în nevoie, de câte a fost nevoie;
- ✓ administrarea tratamentului a fost în concordanță cu diagnosticul, medicamentele fiind asigurate în baza rețetelor compensate și gratuite și a celor primite din donații (CAM Florești, Alpema, CARP, etc.) sau condica de prescripții medicale;
- ✓ administrarea tratamentului se face de personal medical – asistenți medicali; doar un număr mic 3 (trei) beneficiari își administrează singuri tratamentul în baza schemei de tratament;
- ✓ au fost asigurate consultații de specialitate acolo unde a fost cazul, fie prin policlinica cu bilet de trimitere, fie prin serviciul de urgențe medicale;
- ✓ consultațiile psihiatrice s-au asigurat prin colaborarea cu dr. Onita, în baza unui contract de colaborare, asigurându-se consultațiile la beneficiarii cu probleme;
- ✓ internări în spital: 12 beneficiari
- ✓ s-au efectuat ședințe de consiliere de către doctor, psiholog, asistent social, cu privire la efectele nocive ale tutunului, alcoolului asupra sănătății; importanța igienei corporale și vestimentației.

În ceea ce privește serviciile de recuperare și reabilitare:

- la sala de recuperare au fost prezenți un număr de: 28 persoane, iar recuperare la patul beneficiarului la un număr de 40 persoane; de asemenea au fost consiliați și încurajați la importanța mișcării și rămânerii active cât mai mult timp, fiind efectuate și activități de mișcare în aer liber – gimnastică 1 dată/săptămână, jocuri de popice, petreceri câmpenești cu dublu scop – socializare și mișcare;
- psihologul centrului, în urma testărilor efectuate și a discuțiilor purtate cu beneficiarii, efectuează ședințe de terapie individuală cu un număr de 25 beneficiari și terapie de grup 6 persoane, în scopul integrării în colectivitate și a dobândirii sentimentului de apartenență la grup;
- asistentul social are un rol activ în ceea ce privește activitățile de socializare, terapie prin muzică și dans, activități administrative și de gospodărire.

Echipa de specialiști a efectuat demersuri pentru încheierea de parteneriate cu diverse ONG-uri, instituții pentru asigurarea unui climat favorabil cu deschidere spre societate. Astfel, au fost încheiate un număr de 12 parteneriate care au asigurat vizitarea centrului și efectuarea de activități în comun cu elevi, studenți la Teologie și Asistență socială, școli, grădinițe; s-au efectuat excursii la grădina zoologică Timișoara, la Mănăstirea Prislop, Bodrog și Bezdin, căminul Zădăreni, petreceri organizate la club. O parte din beneficiari au participat la petrecerea organizată de DDAC Arad cu ocazia Zilei Vârstnicului.

În cursul anului, în luna noiembrie (19), s-a participat cu un program artistic și obiecte de artizanat confecționate de vârstnici la Ziua Porților Deschise. În luna noiembrie – beneficiarii centrului au avut o acțiune la Școala generală „Aurel Vlaicu” în cadrul proiectului – Festivalul Științei.

SITUAȚIA BENEFICIARILOR DIN CENTRU

Nr. crt.	Grupe vârstă	Nr. beneficiari centru 2015 DEC.	F	B	Nr. internări 2015	F	B	Transferuri /Externări	Decese 2015	F	B
1.	20-24	0	0	0	0	0	0	0	1	0	1
2.	25-34	0	0	0	0	0	0	0	0	0	0
3.	35-39	0	0	0	0	0	0	0	0	0	0
4.	40-44	0	0	0	0	0	0	0	0	0	0
5.	45-49	2	1	1	1	0	1	1	0	0	1
6.	50-54	4	1	3	1	0	1	0	1	1	0
7.	55-59	8	5	3	2	2	0	1	1	1	1
8.	60-64	16	6	10	1	0	1	2	1	0	3
9.	65-69	27	11	16	6	4	2	0	3	1	2
10.	70-74	18	11	7	3	2	1	0	6	2	4
11.	75-79	16	10	6	1	1	0	0	2	1	1
12.	80-84	21	15	6	5	3	2	0	4	1	3

13.	> 85	24	21	3	9	8	1	0	11	8	3
	TOTAL	136	81	55	29	20	9	4	30	15	19

În urma evaluării gradului de dependență al beneficiarilor centrului, a reieșit următoarea situație de fapt:

- persoane independente: 14,29%
- persoane semidependente: 59,18%
- persoane dependente total: 26,53%

Din totalul beneficiarilor, 1 persoană este instituționalizată de către DGASPC, conform Convenției de colaborare nr. 4039/28.04.2006, pentru care susținerea financiară se realizează de către DGASPC Arad. Propunem transferul acestei beneficiare în centrele DGASPC-ului sau transferul ei în cămin, prin internarea pe vârstnici prin comisia de internare.

Persoanele instituționalizate au beneficiat, în cursul anului 2015, de asistență de specialitate, fiind aplicate procedurile specifice fiecărui beneficiar, în concordanță cu standardele de calitate, respectându-se prevederile Ordinului nr.559/2008 și a Ordinului nr.246/2006.

Rapoartele de activitate și indicatorii de performanță pentru fiecare serviciu relevă faptul că personalul de specialitate depune eforturi pentru acordarea unor servicii de calitate și totodată se remarcă faptul că beneficiarii sunt mulțumiți de serviciile acordate în marea lor majoritate. În acest sens anexez rapoartele de specialitate și indicatorii de performanță pe fiecare tip de serviciu.

În urma măsurării gradului de satisfacție a beneficiarilor centrului, prin indicatori măsurabili conform standardelor minime de calitate, reiese faptul că serviciile sunt centrate pe client, respectiv:

90% din beneficiari au un grad de satisfacție ridicat

Considerăm că îmbunătățirea calității serviciilor acordate, este rezultatul a mai mulți factori, respectiv:

- asigurarea unui buget satisfăcător nevoilor identificate
- activitate centrată pe client
- asigurarea cu personal calificat, specializat
- existența unui program de perfecționare continuă

În cadrul centrului, prin intermediul personalului angajat, a valorilor promovate de aceștia, oferim vârstnicilor și persoanelor cu dizabilități un cămin primitiv, posibilitatea unui trai decent, care să respecte valorile de bază ale individului, precum și îngrijire și ocrotire de specialitate centrată pe nevoile clientului.

4.2. Poliția Locală Arad

Cu o suprafață de 4.700 hectare, o rețea stradală de aproape 400 km și având o populație stabilă de aproximativ 80.000 locuitori, la care se adaugă un mare număr de cetățeni aflați în tranzit, Municipiul Arad are un potențial delincvent foarte ridicat, în toate domeniile, de la ordine publică și protecția mediului, la circulația rutieră și la activități comerciale.

În acest context socio-geografic, înființarea Poliției Locale Arad, conform Legii nr. 155/2010, a fost o necesitate având în vedere rolul predilect profilactic dar și sancționar al acestei instituții. Totodată, înființarea Poliției Locale Arad a reprezentat una dintre acțiunile concrete ce vizau, pe de o parte, modernizarea administrației publice locale, iar pe de alta, eficientizarea raportului cu cetățenii, în scopul declarat al asigurării unui climat de siguranță civică, în cel mai larg sens.

Activitatea întregului personal a instituției s-a desfășurat în conformitate cu prevederile legale, în baza Strategiei de dezvoltare a Municipiului elaborată de Consiliul Local Municipal Arad, în vederea asigurării pentru comunitatea locală a condițiilor optime de securitate și siguranță civică, componente ale activității generale de garantare și apărare a drepturilor și libertăților constituționale, a proprietății publice și private.

Activitatea polițiștilor locali, fiind cel mai adesea în stradă, între cetățeni, este permanentă, intensă și strict monitorizată de către membrii societății, în beneficiul cărora, de altfel, acționează. În același timp, activitatea polițiștilor locali este permanent îndrumată și controlată, pe scară ierarhică, conform atribuțiilor fiecărui conducător de structură din cadrul Poliției Locale Arad, având în vedere că activitatea și profesionalismul fiecărui polițist local influențează prestigiul general al instituției, în ansamblul său.

➤ **CONSIDERAȚII GENERALE**

Poliția Locală Arad funcționează sub autoritatea Consiliului Local al municipiului Arad și își desfășoară activitatea sub directa îndrumare și coordonare a Primarului municipiului Arad, Ing. Gheorghe Falcă, conducerea executivă fiind asigurată, de la data înființării, de către ing. Viorica Graur - Director General.

Activitatea Poliției Locale se realizează în interesul persoanei, al comunității, al asigurării pazei și protecției obiectivelor de interes public local și privat, precum și în sprijinul instituțiilor statului, exclusiv pe baza și în executarea legii.

În îndeplinirea misiunilor care îi revin, Poliția Locală cooperează, în baza protocoalelor încheiate, cu Poliția Română și Jandarmeria Română, cu alte instituții ale statului și colaborează cu asociațiile și organizațiile neguvernamentale, precum și cu persoanele fizice și juridice, în limitele legii.

Activitatea Poliției Locale se desfășoară pe baza Legii 155/2010, legea poliției locale, a Regulamentului-cadru de organizare și funcționare, aprobat prin Hotărârea Guvernului nr. 1.332/2010 și a Hotărârii Consiliului Local Arad nr. 259 din 19 noiembrie 2013 privind aprobarea modificării organigramei, a statelor de funcții și de personal și a Regulamentului de organizare și funcționare ale Poliției Locale Arad.

Nivelul de organizare, structura și categoriile de personal se stabilesc anual de Consiliul Local al municipiului Arad, conform legii.

➤ **STRUCTURA ORGANIZATORICĂ ȘI DE PERSONAL**

Personalul Poliției Locale se compune din funcționari publici și personal contractual.

Potrivit Statului de funcții și Organigramei aprobate prin HCLM Arad nr. 259/2013 Poliția Locală Arad are următoarea structură organizatorică:

- **SERVICIUL ORDINE ȘI LINIȘTE PUBLICĂ 1**, în subordinea directă a directorului general, este condus de dl. Barna Florian și are 28 de funcții publice, din care 11 ocupate și 17 vacante.
- **SERVICIUL ORDINE ȘI LINIȘTE PUBLICĂ 2**, în subordinea directă a directorului general, este condus de dl. Hava Adrian și are 28 de funcții publice, din care 13 ocupate și 15 vacante.
- **SERVICIUL DISPECERAT ȘI MONITORIZARE** este condus de dl. Stana Cosmin și are 12 funcții publice, din care, 11 ocupate și 1 vacant.
- **SERVICIUL CIRCULAȚIE PE DRUMURILE PUBLICE**, în subordinea directă a directorului general, este condus de dl. Tudose Jan-Laurențiu și are 24 de funcții publice, din care, 11 ocupate și 13 vacante.
- **SERVICIUL DISCIPLINĂ ÎN CONSTRUCȚII ȘI AFIȘAJ STRADAL**, în subordinea directă a directorului general, este condus de dl. Stoian Gheorghe și are 10 funcții publice, din care, 6 ocupate și 4 vacante.
- **SERVICIUL PAZĂ BUNURI ȘI VALORI**, în subordinea directă a directorului general, este condus de dl. Marți Cristian și are 21 de funcții contractuale, din care, 14 ocupate și 7 vacante.
- **BIROUL TEHNIC-INFORMATIC**, în subordinea directă a Serviciului Dispecerat și Monitorizare, este condus de dl. Albulescu Adrian și are 6 funcții publice, din care, 3 ocupate și 3 vacante.
- **BIROUL BUGET, FINANCIAR, CONTABILITATE**, în subordinea directă a directorului general, este condus de dl. Bogoșel Ionuț-Florin și are 6 funcții publice, din care, 4 ocupate și 2 vacante.
- **BIROUL ACHIZIȚII PUBLICE, ADMINISTRATIV**, este condus de d-na. Iluna Monika-Claudia și are 6 funcții publice, din care, 4 ocupate și 2 vacante.
- **BIROUL ACTIVITATE ȘI CONTROL COMERCIAL**, în subordinea directă a directorului general, este condus de dl. Pop-Faur Alin și are 6 funcții publice, din care, 4 ocupate și 2 vacante.
- **BIROUL PROTECȚIA MEDIULUI**, în subordinea directă a directorului general, este condus de dl. Balint Laviniu-Mihai și are 6 funcții publice, din care, 3 ocupate și 3 vacante.
- **BIROUL RESURSE UMANE**, în subordinea directă a directorului general, este condus de d-na. Crainic Eugenia și are 6 funcții publice, din care, 3 ocupate și 3 vacante.
- **BIROUL COMUNICARE, EVIDENȚĂ PROCESE-VERBALE**, în subordinea directă a directorului general adjunct, este condus de dl. Mărginean Valer și are 7 funcții publice, din care, 6 ocupate și 1 vacant.
- **BIROUL SUPRAVEGHERE COMUNITARĂ**, în subordinea directă a directorului general adjunct, este condus de dl. Memet Iulian și are 7 funcții publice, din care, 5 ocupate și 2 vacante.
- **BIROUL IDENTIFICĂRI ȘI EVIDENȚA PERSOANELOR**, în subordinea directă a directorului general, este condus de d-na. Gheorghită Laura și are 6 funcții publice, din care, 3 ocupate și 3 vacante.
- **COMPARTIMENTUL JURIDIC – CONTENCIOS**, în subordinea directă a directorului general, are 2 funcții publice, ambele ocupate.

➤ BILANȚUL ACTIVITĂȚII POLIȚIEI LOCALE ARAD PE ANUL 2015

În cursul anului 2015, la nivelul Poliției Locale Arad au fost întocmite **2.869 procese-verbale de constatare și sancționare a contravențiilor**, în valoare totală de **1.746.242 lei**, au fost confiscate **1.726 bunuri** și au fost înaintate **35 de sesizări către organele de urmărire penală** cu privire la săvârșirea de infracțiuni prevăzute în Legea nr. 50/1991 privind autorizarea executării lucrărilor de construcții, republicată, cu modificările și completările ulterioare.

➤ **SERVICIUL ORDINE ȘI LINIȘTE PUBLICĂ 1 ȘI 2**

În scopul eficientizării activității, polițiștii de ordine publică au acționat pe trei direcții prioritare:

Siguranța cetățenilor

Activitatea polițiștilor locali s-a concretizat prin efectuarea de activități preventive, acțiuni și controale privind:

- Combaterea și prevenirea actelor de cerșetorie;
- Identificarea persoanelor fără adăpost care vagabondează pe străzile municipiului și se adăpostesc în diferite zone locuite, deranjând cetățenii;
- Verificarea zonelor cu grad ridicat delictual, unde există condiții de săvârșire a unor fapte antisociale ori de tulburare a ordinii și liniștii publice sau unde se consumă frecvent băuturi alcoolice;
- Combaterea actelor de disconfort civic, în scopul revigorării sentimentului de siguranță al cetățenilor;
- Păstrarea integrității materialelor urbane și a spațiilor verzi.

Combaterea cerșetoriei

Poliția locală Arad acționează în permanență pentru identificarea persoanelor aflate în dificultate, fără adăpost, aflate în stradă, a persoanelor care cerșesc ori care vagabondează pe raza municipiului Arad. S-a constatat că numărul acestora este în creștere față de anii trecuți, iar la nivelul instituției vin numeroase sesizări referitoare la disconfortul creat de aceste persoane, în special în jurul blocurilor sau în anumite zone traversate de magistralele termice. După depistarea în teren, aceștia sunt conduși la sediul Poliției locale pentru identificare, preluarea în baza de date și luarea de măsuri legale atunci când situația o impune. În multe cazuri, astfel de persoane au fost duse la centrele de primire administrate de Direcția de Dezvoltare și Asistență Comunitară Arad pentru a putea beneficia de măsurile de asistență socială legale.

Siguranța în școli

Alături de celelalte forțe de ordine publică, Poliția Locală Arad a asigurat măsuri de ordine și siguranță publică pentru prevenirea faptelor antisociale în zona Grupului Școlar de Industrie Alimentară, Seminarului Teologic Ortodox și a Grupului Școlar „Csiki Gergely”.

Sanțiuni aplicate. Polițiștii locali de ordine publică au legitimat 2.204 de persoane pentru săvârșirea unor fapte contravenționale ori pentru prezența suspectă a acestora în anumite zone, la ore târzii, ocazii cu care s-au întocmit 779 procese-verbale de constatare și sancționare a contravențiilor, în valoare totală de 201.050 lei, după cum urmează:

	LEGEA 61/91 R -săvârșirea în public de fapte, acte sau gesturi obscene, proferarea de injurii, expresii jignitoare sau vulgare, amenințări cu acte de violență; -apelarea în mod repetat la mila publicului;	Total procese verbale: 659 Suma stabilită : 129.550 lei
1	-desfacerea, comercializarea și consumul băuturilor alcoolice în locurile publice; -tulburarea liniștii locatarilor între orele 22:00-08:00 și 13:00-14:00 -atragerea de persoane, sub orice formă, spre a obține foloase materiale.	
2	LEGEA 370/2004, pentru alegerea Președintelui României	Total procese verbale : 26 Suma stabilită : 25.000 lei
3	LEGEA 12/1990, privind protejarea populației împotriva unor activități comerciale ilicite, republicată	Total procese verbale : 89 Suma stabilită : 44.000 lei
4	HCLM 208/2011, prevenirea apariției și proliferării animalelor fără stăpân pe domeniul public al municipiului Arad	Total procese verbale : 5 Suma stabilită : 2.500 lei
TOTAL		Total procese verbale : 779 Suma stabilită : 201.050 lei

Alte acțiuni de menținere a ordinii și liniștii publice

În cursul anului 2015, polițiștii locali de ordine publică au asigurat, prin menținerea ordinii publice în zonele aferente, buna desfășurare a 78 de adunări publice, precum și a evenimentelor cultural-sportive organizate de Primăria municipiului Arad.

➤ SERVICIUL CIRCULAȚIE PE DRUMURILE PUBLICE

În conformitate cu prevederile Legii 155/2010, polițiștii locali din cadrul Serviciului de Circulație pe Drumurile Publice au asigurat fluența traficului rutier cu ocazia executării unor lucrări de modernizare și reparații a arterelor de circulație din municipiu, în apropierea școlilor și a unităților de învățământ, cu ocazia desfășurării unor activități cultural-artistice sau sportive.

Sanctiuni aplicate. În cursul anului 2015 au fost întocmite 1.477 procese-verbale de constatare și sancționare a contravențiilor, în valoare de 732.632 lei după cum urmează :

1	HCLM 109/2009 modificat cu 140/2010, privind aprobarea Regulamentului privind activitatea de transport în regim de taxi	Total procese verbale : 214 Suma stabilită : 25.200 lei
2	HCLM 141/2012, privind accesul și circulația utilajelor și a autovehiculelor de transport marfă cu masa maximă autorizată mai mare de 3,5 tone în municipiul Arad	Total procese verbale : 477 Suma stabilită : 555.100 lei
3	LEGEA 38/2003, Legea taximetriei	Total procese verbale : 18 Suma stabilită : 14.300 lei
4	H.G. 1391/2006, pentru aprobarea Regulamentului de aplicare a OUG 195/2002 privind circulația pe drumurile publice	Total procese verbale : 726 Suma stabilită : 118.502 lei
5	O.U.G. 195/2002, privind circulația pe drumurile publice	Total procese verbale : 42 Suma stabilită : 19.530 lei

SERVICIUL DISCIPLINĂ ÎN CONSTRUCȚII ȘI AFIȘAJ STRADAL

Sancțiuni aplicate în cursul anului 2015 au fost întocmite 223 procese-verbale de constatare și sancționare a contravențiilor, în valoare de 329.500 lei, fiind întreprinse și acțiuni de constatare a infracțiunilor și sesizare a organelor de urmărire penală, verificare, consiliere, după cum urmează:

Nr.crt.	ACTIVITATEA DESFĂȘURATĂ	VOLUM/NUMĂR
1	Verificări efectuate în temeiul Legii nr. 50/1991 privind autorizarea executării lucrărilor de construcții, republicată, cu modificările și completările ulterioare.	1.816
2	Verificări efectuate în temeiul HCLM Arad nr. 6 din 29 ianuarie 2004 privind aprobarea Regulamentului privind avizarea, autorizarea, executarea, urmărirea și recepționarea calitativă a lucrărilor edilitar-gospodărești (carosabil, trotuare, platforme, alei și zone verzi) din municipiul Arad, la lucrările privind remedierea de avarii la rețelele de utilități.	738 (avarii)
3	Amenzi aplicate în temeiul Legii nr. 50/1991 privind autorizarea executării lucrărilor de construcții, republicată, cu modificările și completările ulterioare	Total procese verbale: 207 Suma stabilită : 298.000 lei
4	Amenzi aplicate în temeiul HCLM nr. 6/2004 privind avizarea, autorizarea, executarea, urmărirea și recepționarea calitativă a lucrărilor edilitar-gospodărești.	Total procese verbale: 16 Suma stabilită : 31.500 lei
5	Constatări și infracțiuni prevăzute în Legea nr. 50/1991 privind autorizarea executării lucrărilor de construcții, republicată, cu modificările și completările ulterioare.	35
6	Sesizări ale organelor de urmărire penală cu privire la săvârșirea de infracțiuni prevăzute în Legea nr. 50/1991 privind autorizarea executării lucrărilor de construcții, republicată, cu modificările și completările ulterioare.	35
7	Petiții adresate de cetățeni, repartizate spre soluționare Serviciului disciplină în construcții și afișaj stradal.	173
8	Înaintări de procese-verbale de constatare și sancționare a contravențiilor la organele fiscale, în vederea executării amenzilor pe cale silită	92
9	Cereri analizate și soluționate în legătură cu emiterea autorizațiilor edilitar-gospodărești.	
10	Consultanță și informare în domeniul autorizării lucrărilor de construcții și disciplină în construcții	Permanent

➤ **SERVICIUL PAZĂ BUNURI ȘI VALORI**

Serviciul Pază Bunuri și Valori își desfășoară activitatea în interesul comunității locale, pentru asigurarea pazei și protecția obiectivelor de interes local, de pe raza administrativă a municipiului Arad.

În anul 2015, Serviciul Pază, Bunuri și Valori și-a desfășurat activitatea în 4 obiective (punct acces-Primărie, Stadion UTA, Palat Cenad - cam. 5 și Stare Civilă, fosta Unitate Militară din Gai).

➤ BIROUL ACTIVITATE ȘI CONTROL COMERCIAL

Sanctiuni aplicate:

În cursul anului 2015, au fost întocmite **331 de procese-verbale de constatare și sancționare a contravențiilor**, în valoare de **423.300 lei**, după cum urmează:

1	HCLM Arad nr. 9/2011, privind Regulamentul de desfășurare a activităților comerciale în municipiul Arad	Total procese verbale: 218 Suma stabilită: 348.600 lei
2	HCLM Arad nr. 186/2006, republicată, privind publicitatea, reclama și afișajul în municipiul Arad	Total procese verbale: 32 Suma stabilită: 26.600 lei
3	Legea nr. 12/1990 privind protejarea populației împotriva unor activități comerciale ilicite, republicată	Total procese verbale: 60 Suma stabilită: 30.000 lei
4	O.G. nr. 99/2000 privind comercializarea produselor și serviciilor de piață	Total procese verbale: 8 Suma stabilită: 4.600 lei
5	Hotărârea nr. 661/2001, actualizată privind procedura de eliberare a certificatelor de producător	Total procese verbale: 6 Suma stabilită: 3.500 lei
6	Legea nr. 252/2003 privind registrul unic de control	Total procese verbale: 6 Suma stabilită: 7.500 lei
7	HCLM Arad nr. 70/2012 privind aprobarea regulamentului de funcționare și construire a zonei pietonale „Meșianu”	Total procese verbale: 1 Suma stabilită: 2.500 lei
TOTAL:		Procese verbale: 331 Suma: 423.300 lei

În 78 de cazuri s-a aplicat și măsura complementară a confiscării/reținerii în vederea confiscării în temeiul Legii nr. 12/1990, privind protejarea populației împotriva unor activități comerciale ilicite, republicată și a Legii nr. 370/2014, pentru alegerea Președintelui României, actualizată. Cu aceste ocazii au fost confiscate 1.726 bunuri.

➤ BIROUL PROTECȚIA MEDIULUI

Sanctiuni aplicate:

În cursul anului 2015, au fost întocmite **60 de procese-verbale de constatare și sancționare a contravențiilor**, în valoare de **59.860 lei**, după cum urmează:

1	HCLM 162/2006, privind normele de gospodărire ale municipiului Arad	Total procese verbale: 38 Suma stabilită: 31.960 lei
2	HCLM 211/2011, privind regimul deșeurilor	Total procese verbale: 12 Suma stabilită: 27.000 lei
3	LEGEA 24/2007, privind reglementarea și administrarea spațiilor verzi din zonele urbane	Total procese verbale: 9 Suma stabilită: 600 lei
4	Legea 101/2006, privind serviciul de salubritate al localității	Total procese verbale: 1 Suma stabilită: Av.
TOTAL		Total procese verbale: 37 Suma stabilită: 36.300 lei

➤ BIROUL COMUNICARE, EVIDENȚĂ PROCESE VERBALE

Activitatea de comunicare

În scopul îmbunătățirii activității și a creșterii eficienței muncii polițiștilor locali, în cursul anului 2015 Poliția Locală Arad a realizat și înaintat Primăriei Municipiului Arad patru Proiecte de Hotărâre, în vederea transmiterii spre analiză și adoptare Consiliului local al municipiului Arad, după cum urmează:

1. **Proiect de Hotărâre** privind interzicerea circulației mijloacelor de transport pe anumite artere din municipiul Arad – înaintat la 13.03.2015;
2. **Proiect de Hotărâre** privind modificarea și completarea Anexei HCLM nr. 162/2009 privind normele obligatorii și responsabilitățile concrete ce revin instituțiilor publice, agenților economici, celorlalte persoane juridice și cetățenilor pentru gospodărirea municipiului Arad – înaintat la 01.09.2015;
3. **Proiect de Hotărâre** privind modificarea și completarea HCLM nr. 208/2011 pentru aprobarea Regulamentului privind prevenirea apariției și proliferării animalelor fără stăpân pe domeniul public al municipiului Arad – înaintat la 10.09.2015;
4. **Proiect de Hotărâre** privind acordarea normei de hrană personalului Poliției Locale Arad – înaintat la 31.10.2014, adoptat de C.L.M. Arad în ședința ordinară din 29 decembrie 2015.

În cadrul activității de comunicare, informare și relații publice s-a acționat în următoarele direcții:

- a) *Informarea publică directă a persoanelor* – au fost comunicate din oficiu prin afișare următoarele informații de interes public: actele normative care reglementează organizarea și funcționarea Poliției Locale Arad; structura organizatorică, atribuțiile compartimentelor, programul de funcționare, programul de audiențe al directorului executiv; datele de contact ale poliției Locale Arad, respectiv, denumirea, sediul, numerele de telefon/fax, adresa de e-mail și adresa paginii de internet;
- b) *Informarea internă a personalului* – s-au emis un număr de 278 decizii adresate personalului din instituție;
- c) *Informarea presei* – Mass-Media reprezintă cel mai important partener pentru informarea publicului în ceea ce privește acțiunile desfășurate de Poliția Locală Arad. Activitatea de comunicare a urmărit, în primul rând, informarea corectă, obiectivă, precum și creșterea gradului de transparență în privința activității instituției. Comunicarea cu mass-media s-a

realizat prin două direcții principale: din oficiu, prin transmiterea de comunicate/informații de presă, sau la solicitarea reprezentanților mass-media. În ceea ce privește activitatea Compartimentului Secretariat, Relații cu Publicul și Arhivă, din punct de vedere al mediatizării, precizăm că în cursul anului 2015, au fost transmise un număr de 14 comunicate de presă privind activitatea agenților poliției Locale Arad, toate publicate în cotidienele locale și pe site-urile de știri. La solicitarea expresă a jurnaliștilor, au fost formulate și transmise 32 de răspunsuri, publicate de asemenea în mijloacele mass-media (presa scrisă, TV, radio, site-uri de specialitate). De asemenea instituția a fost reprezentată în cursul anului la mai multe emisiuni în direct la radio și televiziune, realizate de posturi locale sau regionale, pe tema activității desfășurate.

- d) *Monitorizarea presei* – Activitatea de monitorizare și analiză a presei scrise s-a făcut zilnic, în format electronic și tipărit pe baza unui număr de 3 ziare locale zilnice – Glasul Aradului, Jurnalul Arădean, Aradul. De asemenea au fost monitorizate permanent site-uri de știri. Informațiile de presă astfel structurate asigură o bază de date utilă pentru realizarea unor analize de imagine și conținut privind activitatea Poliției Locale, pentru a evalua impactul mediatic al cetățenilor sau pentru a menține o relație de comunicare transparentă cu mass-media.

➤ **SERVICIUL DISPECERAT ȘI MONITORIZARE**

Activitatea serviciului s-a desfășurat pe două paliere: **activitate de dispecerat și monitorizare**, respectiv **activitate tehnică și informatică** (prin Biroul Tehnic-Informatic din subordinea Serviciului Dispecerat și Monitorizare).

Activitatea de dispecerat și monitorizare s-a desfășurat în regim de permanență, fiind cuantificată astfel:

- Sesizări telefonice primite – **983**
- Sesizări telefonice verificate operativ – **739**
- Sesizări verificate neconfirmate – **211**
- Răspunsuri comunicate telefonic – **379**
- Dispoziții primite și transmise – **202**
- Apeluri telefonice primite – **3.469**
- Apeluri telefonice formate – **1.238**
- Persoane consiliate – **752**
- Persoane legitimate – **1.312**
- Persoane intrate în instituție – **562**
- Rapoarte întocmite – **596**

În cursul anului 2015, începând cu luna iulie, activitatea de interogare a bazelor de date a crescut, odată cu aplicarea, de către Poliția Locală Arad a prevederilor OUG nr. 195/2002 privind circulația pe drumurile publice, în acest sens fiind făcute un număr de 887 identificări auto, 492 verificări permise și 208 verificări în baza de date a Oficiului Național al Registrului Comerțului.

În ceea ce privește partea de monitorizare prin supraveghere video, aceasta a fost extinsă începând cu luna august 2015, cu ocazia desfășurării manifestărilor legate de „Zilele Aradului”, pe întreaga stradă pietonală Mețianu, acoperind, pe lângă intrări, și intersecțiile.

De asemenea, activitatea de monitorizare prin supraveghere video a fost extinsă și în Piața Avram Iancu, prin instalarea unor camere de supraveghere pe clădirea Teatrului de Stat „Ioan Slavici”, cu monitorizare din dispeceratul poliției Locale Arad.

În acest moment, prin dispeceratul Poliției Locale este asigurată monitorizarea și înregistrarea permanentă a unor obiective de interes local (str. Meșianu, Parcul Reconcilierii româno-maghiare, Statuia Nepomuk, Piața Avram Iancu).

S-au întreprins demersurile pentru transferarea unor echipamente de supraveghere și integrarea acestora în sistemul actual, prin care se extinde monitorizarea în zonele importante din municipiu.

La sfârșitul anului, în luna decembrie 2015, s-a finalizat operaționalizarea dispeceratului în noul sediu, după terminarea unor ample lucrări de reparații în clădire, la infrastructura de alimentare cu energie electrică și termică, apă, rețelistică, telefonie și telecomunicații.

Activitatea tehnic-informatică

-Asigurarea suportului tehnic pentru monitorizarea și înregistrarea permanentă a unor obiective de interes local (str. Meșianu, Parcul Reconcilierii româno-maghiare, Statuia Nepomuk, Piața Avram Iancu);

-Montarea și punerea în funcțiune a sistemelor de supraveghere video la noi obiective;

-Mentenanța sistemului de monitorizare permanentă a unor obiective de interes local;

-Mentenanța stațiilor de emisie-recepție din cadrul instituției;

-Mentenanța sistemelor de alarmare, dispecerizare și înregistrare audio a sesizărilor telefonice primite prin numărul de urgență al Poliției Locale Arad;

-Revizia întregului sistem de emisie-recepție (stații de emisie-recepție portabile, fixe și repeter), din cadrul Poliției Locale Arad;

-Mentenanța echipamentelor electronice și IT din cadrul instituției;

-Prelucrarea imaginilor captate de camerele de supraveghere pentru punerea la dispoziția organelor abilitate, în vederea efectuării de cercetări penale;

-Pregătirea, instalarea și configurarea infrastructurii de alimentare cu energie electrică permanentă, telefonie și telecomunicații în noul dispecerat central al Poliției Locale Arad;

-Mutarea, instalarea, configurarea și punerea în funcție a echipamentelor din cadrul dispeceratului vechi în noul sediu al dispeceratului central.

➤ BIROUL SUPRAVEGHERE COMUNITARĂ

În cursul anului 2015, polițiștii locali din cadrul Biroului Supraveghere Comunitară au efectuat următoarele activități :

- s-au afișat 249 de procese verbale de contravenție, pe raza Municipiului Arad, potrivit O.G. nr. 2/2001 actualizată;
- au fost verificate 128 de persoane care au luat spre adopție câini fără stăpân, potrivit HCLM Arad cu nr. 208/2011 pentru aprobarea Regulamentului privind prevenirea apariției și proliferării animalelor fără stăpân pe domeniul public al municipiului Arad și Legii 227/2002 privind adopția animalelor fără stăpân;

- au fost identificate și dezafectate trei adăposturi improvizate de oamenii străzii, polițiștii locali au supravegheat persoanele beneficiare de ajutor social, care efectuează muncă în folosul comunității, în locațiile stabilite de către Primăria municipiului Arad.

➤ **BIROUL IDENTIFICĂRI ȘI EVIDENȚA PERSOANELOR**

- ✓ Au fost efectuate un număr de 876 identificări ale persoanelor în bazele de date ale M.A.I., la solicitarea polițiștilor locali, în vederea încheierii proceselor verbale de contravenție.
- ✓ Au fost efectuate, în bazele de date, un număr de 3934 identificări de persoane, respectiv autovehicule, ca urmare a adreselor primite de la Primăria Municipiului Arad – Direcția Patrimoniu – Serviciul Parcări.
- ✓ A fost organizată și planificată acțiunea de control a cărții de imobil privind respectarea de către responsabilii acestora a reglementărilor O.U.G. 97/2005. Au fost verificate la fața locului 320 cărți de imobil.
- ✓ Au fost distribuite, conform repartizării pe cartiere, un număr de 1337 invitații puse la dispoziție de SPCLEP Arad, persoanelor care au actele de identitate expirate și minorilor peste 14 ani, care nu au acte de identitate.

➤ **PROIECTE ȘI PARTENERIATE**

POLIȚIA Locală Arad a derulat în cursul anului 2015 două proiecte în scopul informării cetățenilor și a educării acestora, în special a tinerilor, cu privire la importanța dezvoltării spiritului civic, a voluntariatului și a mișcării în aer liber:

1. **„Bicicleta arădeană”** – manifestarea s-a desfășurat timp de trei zile în cadrul „Zilelor Aradului”, în colaborare cu firme și asociații care promovează activitățile în aer liber, mișcarea și sportul. Sute de persoane de toate vârstele au fost prezente în Parcul Eminescu și au luat parte la activitățile propuse de organizatori: plimbări cu bicicletele, mișcare pe picioaroange, diferite competiții sportive pentru amatori.
2. **„Culori și zâmbete”** – proiectul a continuat și în cursul anului 2015 prin înfrumusețarea a 6 platforme gospodărești, cu sprijinul unor firme care l-au sponsorizat. Activitatea a început în anul 2013 și presupune înfrumusețarea platformelor pentru depozitarea resturilor menajere din cartierele orașului. Elevii voluntari au pictat platformele în culori vii, transmițând totodată mesaje care atrag atenția asupra importanței protejării mediului înconjurător și a curățeniei, sub coordonarea unui cadru didactic de specialitate.

De asemenea, Poliția Locală Arad a participat, în calitate de parteneră, la organizarea a două evenimente sportive tradiționale care se bucură de popularitate și de o mediatizare intensă: **Supermaratonul Arad-Bekescsaba și Maratonul Moș Crăciunilor.**

În tot cursul anului 2015 au avut loc întâlniri cu elevii din mai multe școli din municipiu care au discutat cu polițiștii locali despre prevenirea violenței și modul în care pot să prevină incidentele nedorite. O atenție specială s-a acordat aspectelor privind fenomenul cerșetoriei și modul de combatere a acesteia.

Un alt parteneriat în derulare este **„Programul complex de mobilizare pentru identificare și referire a victimelor traficului de persoane”** inițiat de fundația „Pro Prietenia” cu scopul de a implica activ instituții specializate și societatea civilă în lupta împotriva traficului de persoane.

➤ **OBIECTIVE PENTRU ANUL 2016**

Poliția Locală Arad își propune să continue modernizarea propriilor structuri, în vederea compatibilizării acestora cu structurile paralele interne dar și cu structurile europene similare. Totodată își propune să continue procesul de adaptare a priorităților de acțiune la nevoile cetățenilor pentru a le putea oferi acestora, într-un timp scurt și de calitate, toate serviciile cu care este investită de lege.

Pentru anul 2016, Poliția Locală Arad își propune să perfecționeze și să extindă sistemul de monitorizare a camerelor de supraveghere din municipiu. Astfel, ne propunem să preluăm de la Primăria Municipiului Arad, actualul sistem de supraveghere pe care îl gestionează aceasta și să demarăm procedurile legale pentru achiziționarea de noi camere video, împreună cu aparatura de supraveghere a acestora. În acest sens, Poliția Locală Arad va realiza un Studiu de fezabilitate privind infrastructura și rețeaua de comunicații date/voce/software/video, cu sistem de dispecerizare inclus și își propune să achiziționeze un sistem de afișaj în matrice, de tip video-wall și a componentelor necesare funcționării acestora.

Alte obiective generale pe care și le propune Poliția Locală Arad pentru 2016 :

- Creșterea gradului de ocupare a posturilor vacante;
- Îndeplinirea sarcinilor încredințate prin Hotărârile Consiliului Local, alături de celelalte structuri din aparatul de specialitate al Primarului Municipiului Arad;
- Perfecționarea și specializarea personalului prin pregătire profesională de specialitate și organizarea de cursuri obligatorii;
- Îmbunătățirea stării și practicii disciplinare în rândul efectivelor Poliției Locale Arad;
- Asigurarea ocupării funcțiilor de conducere și execuție cu personal competent, în limitele impuse de legislația în vigoare, în vederea asigurării unui management performant tuturor structurilor din Poliția Locală Arad;
- Asigurarea condițiilor necesare pregătirii personalului operativ, în conformitate cu Legea 155/2010 și în limita fondurilor alocate prin bugetul local;
- Amplificarea numărului de acțiuni, în principal pe linie de ordine și liniște publică, creșterea gradului de siguranță rutieră, combaterea faptelor și manifestărilor care aduc prejudiciu patrimoniului local sau persoanelor, controlul respectării normelor legale în ceea ce privește comerțul stradal, identificarea construcțiilor ilegale pe raza municipiului, prevenirea și descoperirea aspectelor care afectează starea de curățenie și mediul;
- Sprijinirea campaniei de informare și conștientizare a comunității locale despre necesitatea respectării hotărârilor Consiliului Local Municipal Arad, implicarea activă a cetățenilor în sesizarea oricăror fapte de natură să tulbure ordinea și liniștea publică, să atenteze la viața și integritatea persoanelor, curățenia localității;
- Îmbunătățirea gradului de sănătate a angajaților și astfel, scăderea numărului de zile de incapacitate de muncă prin intensificarea programului de pregătire sportivă, identificarea și eliminarea factorilor de risc profesional, precum și prin îmbunătățirea managementului SSM.

4.3. S.C. Compania de Transport Public S.A. Arad

Mobilitatea urbană în general se bazează pe transportul public local, iar Aradul este, prin tradiție, un oraș al tramvaielor, cu cea mai extinsă rețea din România, raportată la suprafața urbană. Această tradiție își are începuturile în anul 1873, când au fost montate primele trei linii, operate de tramvai trase de cai și a continuat cu inaugurarea, în anul 1910, a liniei urbane ce lega Aradul de localitățile de pe Valea Mureșului, devenită trei ani mai târziu prima linie electrificată din România și a opta din lume. Astăzi, rețeaua de linii de tramvai a Aradului însumează 171 km, remarcabile fiind gradul de acoperire a teritoriului urban și gradul de accesibilitate la transportul public cu tramvaiul, capabil să răspundă nevoii de transport local a populației.

Transport public în municipiului Arad în cursul anului 2015

➤ Servicii de transport oferite și capacități de producție

Serviciile de transport oferite de CTP Arad, se împart în două mari categorii: serviciile de transport cu autobuzele în baza “Planului Județean de Transport 2014-2019” și serviciile de transport cu tramvaiele și autobuzele urbane.

1. Transport autobuze:

- 8 trasee urbane în municipiul Arad.
- 1 traseu înlocuire tramvaie cu autobuze pe relația Sambăteni-Ghioroc până la 19.09.2015.
- 14 trasee curse speciale regulate de tip urban.
- 142.109 ore de circulație / an 2015 (total sector autobuze).
- 406.123 km / an 2015 (din care 116.204 km pe traseele de tramvai înlocuite cu autobuze)



Cele 133 de unități de transport utilizate atât în municipiu cât și în județ, de diferite capacități, utilizate pentru efectuarea transportului prin curse regulate, sunt structurate, din punct de vedere al capacității de transport astfel:

- 22 articulate
- 60 de capacitate medie
- 29 midibuze
- 22 microbuze

Structura pe vârste a parcului indică un grad mare de uzură tehnică și morală a acestuia, cu efecte nefavorabile asupra costurilor de operare, astfel:

- cu vechime între 0-5 ani: 10 bucăți.
- cu vechime între 5-10 ani: 22 bucăți.
- cu vechime între 10-15 ani: 18 bucăți.
- cu vechime între 15-20 ani: 53 bucăți.
- peste 20 ani: 30 bucăți.



2. Transport tramvaie

- 10 trasee urbane în municipiul Arad.
 - 5 trasee suburbane pe relația Ghioroc - Arad.
 - 214.425 ore de circulație / an 2015.
 - 3.126.513 km / an 2015.
- Parc tramvaie 146 unitati (91 la UTA și 55 la Micalaca) și 6 IMPERIO.
 - T4R, T4D-B4D = 48 din care 20 cupluri
 - TG4 = 28 din care 5 cupluri
 - TG6 = 36 din care 4 cupluri
 - TG8, M8S = 28
 - Vagoane utilitare = 6 (Perie zapada, igienizare, fir aerian, etc.)
 - IMPERIO = 6
 - Parc autobuze 137 autobuze de mare capacitate, care acoperă transportul pe aria localității, pe 9 linii urbane și 16 trasee speciale acoperite cu autovehicule de mică capacitate.



► **Parcurs zilnic programat**

Compania de Transport Public Arad are ca principal obiect de activitate transportul public local de persoane efectuat cu tramvaie și autobuze.

Serviciul de transport public regulat urban oferit de CTP Arad se executa în baza contractului de delegare a gestiunii :

- **CLM ARAD:** Contract de delegare a gestiunii serviciului de transport public urban Nr. 14685 / 10.03.2014, aprobat prin HCLM Nr. 48 / 03.03.2014;

<i>Parcursul zilnic programat CTP Arad 2015</i>		In perioada cursurilor scolare	In perioada vacantei scolare
Zi lucratoare	tramvaie	9609,23 km/zi	9566,49 km/zi
	autobuze	976,65 + 455(inlocuiri tramvaie cu autobuze Sambateni – Ghioroc) = 1431,65 km/zi	963,55 + 455(inlocuiri tramvaie cu autobuze Sambateni – Ghioroc) = 1418,55 km/zi
Zi sarbatoare	tramvaie	6541,22 km/zi	6541,22 km/zi
	autobuze	427,3 + 328(inlocuiri tramvaie cu autobuze Sambateni – Ghioroc) = 755,3 km/zi	427,3 + 328(inlocuiri tramvaie cu autobuze Sambateni – Ghioroc) = 755,3 km/zi



- **Calatori transportati**

Numarul total de călători care au utilizat transportul public urban cu tramvaiele și autobuzele , pe parcursul anului 2015, este de **18,986,165**.

LUNA	TRAMVAI				AUTOBUZ			TOTAL			
	BILETE	ABONAMENTE	GRATUITATI	TOTAL	BILETE	ABONAMENTE	TOTAL	BILETE	ABONAMENTE	GRATUITATI	TOTAL
IANUARIE	239,694	874,994	431,588	1,546,276	17,613	74,127	91,740	257,307	949,121	431,588	1,638,016
FEBRUARIE	230,117	852,673	431,813	1,514,603	17,485	74,384	91,869	247,602	927,057	431,813	1,606,472
MARTIE	273,026	957,970	432,188	1,663,184	20,376	82,501	102,877	293,402	1,040,471	432,188	1,766,061
APRILIE	263,568	792,332	432,413	1,488,313	19,767	69,365	89,132	283,335	861,697	432,413	1,577,445
MAI	246,154	791,086	432,938	1,470,178	18,245	67,070	85,315	264,399	858,156	432,938	1,555,493
IUNIE	250,120	785,449	433,238	1,468,807	19,114	70,909	90,023	269,234	856,358	433,238	1,558,830
IULIE	237,901	603,073	461,025	1,301,999	20,518	62,480	82,998	258,419	665,553	461,025	1,384,997
AUGUST	226,683	576,535	461,175	1,264,393	17,290	53,383	70,673	243,973	629,918	461,175	1,335,066
SEPTEMBRIE	251,424	856,425	458,025	1,565,874	17,403	70,494	87,897	268,827	926,919	458,025	1,653,771
OCTOMBRIE	257,122	852,555	460,350	1,570,027	13,613	52,857	66,470	270,735	905,412	460,350	1,636,497
NOIEMBRIE	240,471	911,848	460,575	1,612,894	12,062	54,969	67,031	252,533	966,817	460,575	1,679,925
DECEMBRIE	239,991	831,458	460,575	1,532,024	11,828	49,743	61,571	251,819	881,201	460,575	1,593,595
TOTAL	2,956,271	9,686,398	5,355,900	17,998,569	205,314	782,282	987,596	3,161,585	10,468,680	5,355,900	18,986,165
MEDIA PE LUNA	246,356	807,200	446,325	1,499,881	17,110	65,190	82,300	263,465	872,390	446,325	1,582,180

CALATORI STRUCTURA TITLURI CALATORIE

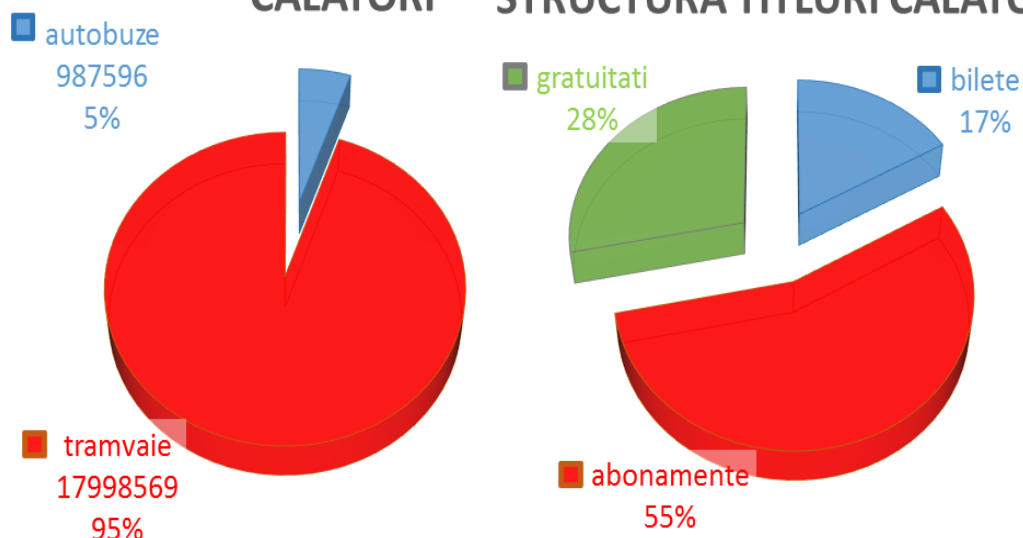

- Situatia indicatorilor economico-financiari pentru anul 2015**

Veniturile din încasări, aferente transportului public urban cu tramvaiele și autobuzele, pe parcursul anului 2015, sunt de **12,489,949 lei**.

- Structura traseelor CTP**

Tramvaie

Linie	Traseu	Lungime medie/sens	timp parcurs/sens	numar Semicurse	Total km/zi	Fregventa(vehicle/h)				interval de urmarire (min)			
						5-8	8-12	12-17	17-23	5-8	8-12	12-17	17-23
1	Fat Frumnos - Podgoria - Piata Romana	6,350	26	12	75,8	Circula ca linie de legatura							
1b	Fat Frumnos - Platforma industriala Vest	3,670	12/14	4	24,16	Circula la ore fixe							
3	Fat Frumnos - Podgoria - Gara A. Nou	10	40	180	2320,02	6	4,28	6	4,28	10	14	10	14
6	Gai - Podgoria - Piata Romana	7,965	32/33	74	627,96	2	2	2	2	30	30	30	30
7	Fat Frumos - Miorita - Billa - Podgria - F.F	7,635	26/32	171	1591,52	6	4,28	6	4,28	10	14	10	14
9	Fat Frumos - Podgria - Vladimirescu-CCh	11,5/14	39/44	19	268,58	Circula la ore fixe. Liniile 11,12,14 limitate la Sambateni pana la data de 19.09.2015.							
10	P-ta Romana-Podgoria-Vladimirescu-CCh	9,43/11,93	32/39	4	42,74								
11	Fat Frumos - Podgria - Ghioroc	26,60	81/85	24	1084,81								
12	Piata Romana-Podgoria-Ghioroc	24,535	74/79	3	182,16								
14	Combinatul Chimic-Ghioroc	15,03	32	1	15,03								
15	Fat Frumos - Gara CFR - Sere	6,73	25	54	383,21	2	2	2	1	30	30	30	40

15b	Fat Frumos - Gara CFR - Sere - CET	9,62	31/32	14	134,68	Circula la ore fixe							
16	Piata Romana - Sere	5,25	19/20	67	422,95	2	2	2	1	25	25	25	40
16b	Piata Romana - Sere - CET	8,145	25/27	182	32,58	Circula la ore fixe							
18b	Billa--Voinicilor-P Romana- F.F - Promana	12,965	53/57	189	2670,95	6	4,28	6	4,28	10	14	10	14

Autobuze

Linie	Traseu	Lungime medie/sens	timp parcurs/sens	numar Semicurse	Total km/zi	Fregventa(vehicle/h)								interval de urmarire (min)			
						5-8	8-12	12-17	17-23	5-8	8-12	12-17	17-23				
19	PODGORIA-SANICOLAU MIC	11,125	22	6	76,75	Circula la ore fixe											
20	PIATA UTA - BILA	5,00	16	14	72,00	Circula la ore fixe											
21	PODGORIA - GARA CFR - FALEZA SUD	5,5	20	23	145,7	Circula la ore fixe											
31	PODGORIA - TRENULUI	3,75	14	30	127,5	Circula la ore fixe											
39b	PODGORIA - ARTARULUI	3,9	11	12	61,8	Circula la ore fixe											
41	PIATA ROMANA - BUJAC	8,00	25	28	258,8	Circula la ore fixe											
48	BILLA-ANL-SELGROS-REAL	4,45	12	38	189,1	Circula la ore fixe											
54	PODGORIA - IAS MURESUL	8,75	19	4	45,00	Circula la ore fixe											
Sam-Ghioroc	SAMBATEN I-GHIOROC	12,7	19	28	455,00	Traseu inlocuire tramvai cu autobus pana la data de 19.09.2015. Circula la ore fixe											

• Investiții în infrastructură

În vederea accesibilizării spațiilor publice, venind în întâmpinarea nevoilor persoanelor cu handicap auditiv, pe parcursul anului 2015,80 de tramvaie au fost dotate cu un sistem de anuntare vocală a liniei de circulație a vagoanelor sosite in stație.

Pe parcursul anului 2015 statiile de tramvai din municipiul Arad au fost modernizate si dotate cu 30 de module de adăposturi pentru călători, în vederea înlocuirii adăposturilor foarte vechi, respective suplimentarea în stațiile cu flux de călători ridicat. Totodată, din fonduri CTP, au fost executate următoarele lucrări :

- repararea unui număr de 19 grilaje de protecție ale stațiilor de tramvai.
- confecționarea unui număr de 6 grilaje de protecție ale stațiilor de tramvai.
- montarea a 10 panouri pentru afișarea programelor de circulație in stațiile de tramvai.
- Achiziția unui plug de zăpadă necesar activității de dezăpezire, pe traseul liniei de tramvai modernizată Vlaicu – Aradul Nou.

De asemenea a fost realizat, din alocatii bugetare CLM, proiectul de modernizare tramvaie GT6 – GT8 (20 buc.), dotarea tramvaielor cu instalație de aer condiționat pentru creșterea calității serviciului de transport oferit.

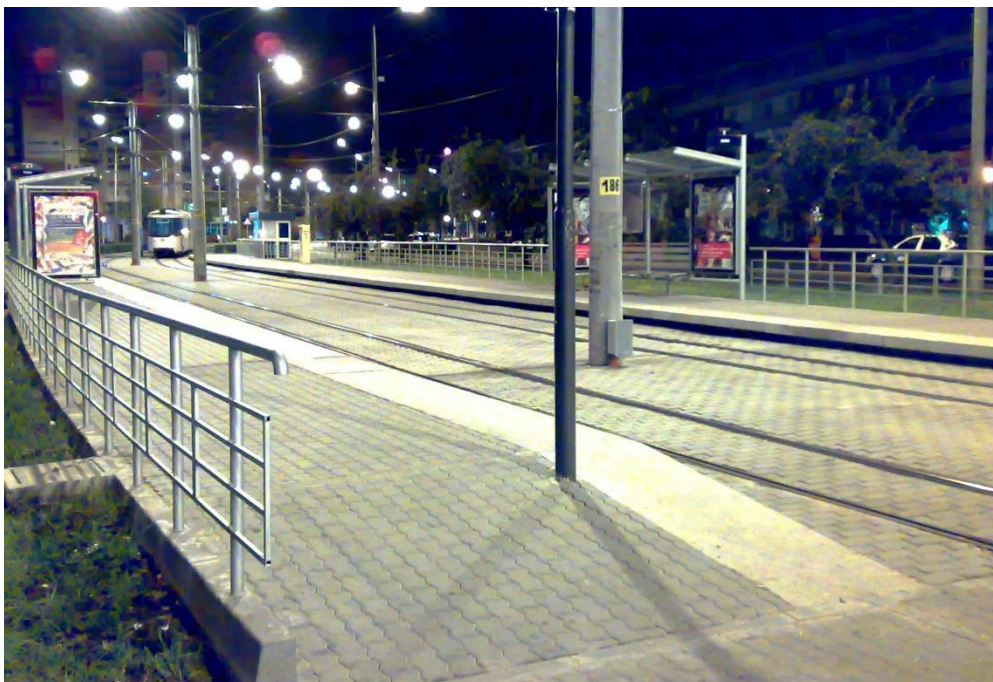

- **Achiziții mijloace de transport**

Pe parcursul anului 2015 a fost finalizată procedura de achiziție a 6 vagoane de tip IMPERIO cu consum de energie scăzut. În plus, beneficiază și de un sistem de recuperare a energiei la frânare. Un vagon are lungimea de 27 metri și lățimea de 2,5 metri. Capacitatea totală este de 216 calatori, dintre care 44 au locuri pe scaune. Tramvaiele IMPERIO au fost alocate exclusiv pe traseul liniei 3 Fat Frumos – Gara CFR Aradul Nou, linie cu un grad de încărcare ridicat și modernizată cu fonduri BERD. De asemenea, a fost achiziționat un autobuz second – hand articulat marca Man NG 262.

4.4. S.C. Târguri Oboare Piețe S.A. Arad

SC TÂRGURI OBOARE PIEȚE SA are ca obiect principal al activității **administrarea piețelor, târgurilor și oboarelor** din municipiul Arad, cu întreaga paletă de servicii oferită populației și agenților economici în această activitate. Suprafețele pe care își desfășoară activitatea sunt concesionate de Consiliul Local al Municipiului Arad cu contractul de concesionare nr. 7 din 29.08.2001 cu anexele pentru fiecare piață în parte.

➤ Situația târgurilor, oboarelor și piețelor din municipiul Arad în cursul anului 2015.

SC TOP SA Arad administrează în municipiul Arad, 10 piețe, după cum urmează :

1. Piața Catedralei – suprafața totală **8.594 mp**, suprafață ocupată de:

- ✓ 27 spații comerciale (spații proprii SC TOP SA)
- ✓ hală agroalimentară – **595 mp** (66 mese din fibră de sticlă, 48 galantare lactate și 2 mese beton armat)
- ✓ 60 mese din fibră de sticlă - sector bazar
- ✓ 162 mese din beton armat - piață ecologică acoperită
- ✓ 26 mese din fibră de sticlă - piață ecologică descoperită

Nr. comercianți în medie: 100/zi.



2. **Piața Fortuna** – suprafața totală **801 mp**, suprafață ocupată de:

- ✓ 96 mese din fibră de sticlă
- ✓ 5 compartimente pentru produse lactate dotate cu 5 frigidere
- ✓ 2 compartimente pentru carne și mezeluri
- ✓ 2 compartimente pentru produse alimentare
- ✓ 4 compartimente pentru pâine și produse panificație
- ✓ 6 mese din fibră de sticlă cu trepte pentru flori

Nr. comercianți în medie: 20/zi.

3. **Piața Aurel Vlaicu** – suprafața totală de **945 mp**, hală construcție metalică compusă din:

- ✓ 98 mese beton armat
- ✓ 3 compartimente produse lactate dotate cu 3 frigidere
- ✓ 1 compartiment pentru carne și mezeluri
- ✓ 1 compartiment produse alimentare
- ✓ 1 compartiment produse pentru pâine și produse panificație

Nr. comercianți în medie: 10/zi.

4. **Piața Miorița** – suprafața totală **3.427 mp**, suprafață ocupată de:

- ✓ 29 gherete - proprietate chiriași
- ✓ 2 gherete – proprietate SC TOP SA (1 gheretă lactate și 1 gheretă spațiu depozitare)
- ✓ 107 mese din beton armat acoperite
- ✓ 5 mese în trepte din fibră de sticlă pentru flori.

Nr. comercianți în medie: 15/zi.

5. **Piața Mihai Viteazul** – suprafața totală de **10.161 mp**, suprafață ocupată de:

- ✓ Hala agroalimentară: 13 spații comerciale din care 2 spații care comercializează pâine și paste făinoase;
- ✓ Spații perimetrale halei agro, 19 spații din care:
 - 16 spații comerciale
 - 1 spațiu proprietate privată
 - 2 spații administrate de SC TOP SA (biroul adm., biroul DSV)
- ✓ Spații comerciale în sectorul zarzavat în număr de 10 spații închiriate, din care 1 spațiu proprietate privată
- ✓ Sector Bazar Faza I -16 spații comerciale, din care 1 spațiu proprietate privată
- ✓ Sector Bazar Faza II-35 spații comerciale din care 1 WC și 2 spații proprietate privată
- ✓ Sector zarzavat I - 163 mese acoperite din beton, 13 mese acoperite din fibră de sticlă.
- ✓ Sector zarzavat II - 136 mese acoperite, 56 mese din beton și 80 din fibră de sticlă.
- ✓ Sector zarzavat III - 29 mese, din care 19 mese fibră de sticlă producători și 10 mese speciale uz casnic.
- ✓ Sector flori - 90 mese din care :
 - 82 mese speciale,
 - 6 mese fibră pentru producători
 - 2 mese din tablă.
 - 4 module speciale acoperite.
- ✓ Sector hobby: - platou parcare
 - Zarzavat II – 51 mese.
- ✓ 4 căsuțe cu produse tradiționale.
- ✓ 5 gherete, din care 3 comercializare ziare și 2 comercializare produse alimentare.

Nr. comercianți în medie: 180/zi.

6. **Piața Bazar - Obor** suprafața totală de **34.732 mp** din care:

- a. Sectorul 1: - platformă betonată **14.532 mp** (pe care se află 14 spații comerciale proprietate chiriași, 4 spații comerciale proprietate SC TOP SA, 8 rulote, sediu administrativ, 258 mese din beton acoperite, 552 mese descoperite, 12 module de acoperire mese.
- b. Sectorul 2 , 3 : - platformă dalată 13.200 mp cu 387 mese beton neacoperite.
- c. Sectorul 4 : - platformă cherestea 7.000 mp.

Nr. comercianți în medie: 200/zi.

7. **Piața Sânicolau** - suprafața totală de 5.264 mp, suprafață betonată.

Nr. comercianți în medie: 8/săptămână.

8. **Piața Grădiște** - suprafața totală de **1.158 mp**, suprafață asfaltată ocupată de:

- 5 module x 6 mese acoperite
- 4 gherete proprietate privata
- 1 ghereta SC TOP SA (birou, grup sanitar)

Nr. comercianți în medie: 5/zi.

9. **Piața Alfa** - suprafața totală de **552 mp**, ocupată de:

- 6 module x 6 mese acoperite

- 1 gheretă proprietate privată
- 1 gheretă SC TOP SA

Nr. comercianți în medie : 3/zi.

10. Piața Solară - suprafața totală **7.200 mp**, suprafață betonată.

Nr. comercianți în medie : 3/zi.

➤ **Totalul veniturilor la nivelul anului 2015:**

LUNA	TOTAL LUNĂ
IANUARIE	433,369.97
FEBRUARIE	473,725.90
MARTIE	526,282.58
APRILIE	522,858.61
MAI	579,587.53
IUNIE	586,441.70
IULIE	590,022.56
AUGUST	583,749.94
SEPTEMBRIE	569,479.67
OCTOMBRIE	599,674.62
NOIEMBRIE	558,977.36
DECEMBRIE	504,870.09
TOTAL 2015	6,539,040.53

➤ **Investiții realizate în decursul anului 2015:**

Denumire obiectiv	Valoare realizată 2015
Instalație climatizare Hala Piața Catedralei	108.580.25
Copertina umbrire	163.243.34
Module de acoperire mese Piața Obor	127.920.00
Lucrări de betonare drum acces (în spatele gheretelor)-Piața Obor	65.970.23
Lucrări de reparații la platoul din Piața Catedralei	60.000.00
TOTAL	525.713.82

4.5. S.C. Centrala Electrică de Termoficare Hidrocarburi S.A. Arad

Asigurarea necesarului de energie termică la nivelul Municipiului Arad este realizată de către cele două centrale electrice de termoficare: Centrala Electrică de Termoficare Hidrocarburi și Centrala Electrică de Termoficare – Arad.

S.C. Centrala Electrică de Termoficare Hidrocarburi S.A. Arad este o societate pe acțiuni, unicul acționar al societății fiind Municipiul Arad. Conform Raportului anual al societății, în cursul anului 2015 nu au fost modificări de acționariat, nu au fost repartizate dividende, nici nu au fost modificări în structura administratorilor sau a directorilor. Dintre obiectivele avute în vedere și realizate pentru anul 2015, cele mai importante sunt:

- asigurarea continuității serviciului de termoficare pentru Municipiul Arad;
- reducerea arieratelor;
- acoperirea parțială a pierderilor conform OG 36/2006;

În cursul anului 2015 nu au existat modificări strategice în funcționarea societății, existând un studio de oportunitate privind fuziunea S.C. CET Hidrocarburi S.A. Arad cu S.C. CET Arad S.A., însă fără efecte în 2015 asupra strategiei în funcționarea întreprinderilor publice. De asemenea, nu a fost implementate politici noi economice sau sociale.

În cursul anului 2015 s-a realizat reducerea arieratelor bugetare ca urmare a acoperirii pierderilor induse de prestarea serviciului de termoficare atât din BL, cât și din BS, în valoare de 8.877.843 Lei.

Indicatori:

- ❖ Producția realizată de S.C. *Centrala Electrică de Termoficare Hidrocarburi S.A.*, în anul 2015, a fost de: **34.024 Gcal.**
- ❖ Rețeaua de transport aflată în domeniul privat al S.C. *Centrala Electrică de Termoficare Hidrocarburi S.A.* are o lungime de **65,5 km.**
- ❖ Rețeaua de distribuție se află în domeniul public al **municipiului Arad** și are o lungime de **94,4 km.**
- ❖ Numărul de puncte termice în anul 2015 a fost de:
 - ✓ 42 puncte termice în patrimoniul privat al S.C. *Centrala Electrică de Termoficare Hidrocarburi S.A.*
 - ✓ 78 puncte termice/module în patrimoniul public.
- ❖ Prețul de cost în anul 2015 a fost de:
 - ✓ Preț achiziție ET 158,13 lei/Gcal
 - ✓ Preț mediu achiziție 447,03 lei/MW
- ❖ Încasările totale în cursul anului 2015 au fost în valoare de: **78.218.642 lei.**
- ❖ Investițiile efectuate în cursul anului 2015 au fost în valoare de: **138.644 lei.**

4.6. S.C. Centrala Electrică de Termoficare – Arad S.A.

Obiectivele propuse și realizate în anul 2015 de către S.C. Centrala Electrică de Termoficare – Arad S.A. sunt:

A) Asigurarea furnizării energiei termice pentru Municipiul Arad pe anul 2015

Pe parcursul anului 2015, SC CET ARAD SA a furnizat energia termică produsă în cogenerare (împreună cu energia electrică în același sistem) consumatorilor racordați la sistemul centralizat din Municipiul Arad, conform contractului cu operatorul de distribuție SC CET HIDROCARBURI SA și a furnizat energia electrică în sistemul energetic național în baza contractelor de furnizare încheiate pe piața PCCB (piața contractelor bilaterale) și pe PZU (piața pe ziua următoare).

În anul 2015 s-a funcționat cu cazanul nr. 2 de 420 t/h cu funcționare pe gaze naturale și cu tubogeneratorul de 50 MW. În cursul anului 2015, CET ARAD a functionat în regim de cogenerare doar 125 de zile, respectiv în perioada 01 ianuarie-30 martie și 26 noiembrie-31 decembrie, perioadă în care a produs în cogenerare și avândut energie electrică și energie termică. Acest lucru se datorează

defectării rotorului de la generatorul electric TH-60 prin care grupul nr. 1 furnizează energie electrică în SEN.

B) Aprovizionarea cu combustibil aferent funcționării

SC CET ARAD SA funcționează numai pe gaze naturale, combustibilul fiind asigurat, în baza contractelor, de către Societatea E.ON Energie România SA, respectiv Societatea C-GAZ & ENERGY DISTRIBUTIE SRL, care au livrat gaze prin rețeaua de transport a SC TRANSAGAZ SA.

C. Programul de investiții

În vederea creșterii eficienței energetice a instalațiilor de producere a energiei electrice și termice în cogenerare și alinierea la normelor de mediu europene, SC CET ARAD SA și-a propus realizarea următoarelor investiții identificate în „Studiul de oportunitate privind re tehnologizarea sursei de producere a energiei termice din Municipiul Arad”:

1. Centrală pe ciclu combinat cu turbină cu gaze, cazan recuperator și acumulator de căldură”. Investiția se realizează în două etape:

Etapa I: Finalizarea cazanului nr. 2 de 420 t/h cu funcționare pe gaze naturale

Etapa II: Construcția unei Turbină cu gaze (40 – 49 MWel), cazan recuperator și acumulator de căldură (320 MWt).

2. Închiderea depozitului de zgură și cenușă, Compartiment nr. 2

Astfel, pe parcursul anului 2015 s-au realizat următoarele lucrări de investiții:

- Închiderea depozitului de zgură și cenușă, Compartiment nr. 2, operațiune în sumă de 12.786 lei fără TVA.
- **Etapa I** : Finalizarea cazanului nr. 2 de 420 t/h cu funcționare pe gaze naturale, lucrările realizate în anul 2015 fiind în valoare de 7.770.077,71 lei fără TVA.
- **ETAPA II:** Construcția unui ciclu combinat cu Turbină cu Gaze(40 – 49 MWel), Cazan Recuperator (60 Gcal) și Acumulator de căldură (320 MWt).

Investiția „**Centrală pe ciclu combinat cu turbină pe gaze, cazan recuperator și acumulator de căldură**” este implementată cu scopul de a îmbunătăți eficiența sursei de producere a energiei termice din Municipiul Arad de la 57% la 72 % și totodată, reducerea prețului de producere a energiei termice livrate consumatorilor Municipiului Arad la un preț cât mai mic, ținta fiind de 14,1 Euro/Gcal. De asemenea, prin implementarea etapei II de investiții, producția de energie electrică se va dubla, crescând astfel veniturile din vânzarea energiei electrice și și din bonusul pentru cogenerare de înaltă eficiență încasat, ducând astfel la posibilitatea furnizării energiei termice la un preț cât mai mic.

D. Reducerea emisiilor poluante (CO₂, CO, SO₂, NO_x, pulberi etc.) și alinierea la normele de mediu în vigoare

Prin funcționarea pe gaze naturale, SC CET ARAD SA a redus emisiile în atmosferă de CO₂ cu 50%, emisiile de NO_x sub 100mg/Nmc, emisiile de SO₂ cu 100%, emisii de pulberi cu 100%, având ca efect reducerea cheltuielilor de mediu și alinierea la normele de mediu europene.

E. Accesarea schemei de ajutor de stat

Producția de energie termică în cogenerare (producție combinată de energie termică și electrică produsă în același sistem) a asigurat, prin mecanismele de implementare în vigoare „Schema de sprijin de tip bonus pentru cogenerare de înaltă eficiență” , pe anul 2015, un venit de 21.953.552 lei.

F. Asigurarea surselor de finanțare în vederea desfășurării activității și realizării investițiilor propuse

Sursele de finanțare pentru investițiile propuse sunt prezentate detaliat în programul de investiții pe anul 2015 cu numărul de înregistrare 398/20.01.2015. De asemenea, până la încasarea creanțelor de la SC CET HIDROCARBURI SA pentru energia termică furnizată la gardul centralei, SC CET ARAD SA a accesat credite bancare pentru asigurarea funcționării, acestea fiind prezentate detaliat în fila de buget.

Indicatori:

- ❖ Producția realizată de *S.C. Centrala Electrică de Termoficare S.A.*, în anul 2015, a fost de:
 - ✓ Energie electrică: **119.842 MWh**
 - ✓ Energie termică: **312.739 Gcal**
- ❖ Prețul de producție în anul 2015 a fost de:
 - ✓ Energie electrică: **357,3 lei/MWh**
- ❖ Veniturile din încasări, în cursul anului 2015, au fost în valoare de: **347.195.15 lei**
- ❖ Investițiile efectuate, în cursul anului 2015:
 - ✓ În anul 2015 SC CET ARAD SA a desfășurat următoarele lucrări de investiții:
 - 1) Centrală de ciclu combinat cu turbine pe gaze,cazan recuperator si acumulare de căldură.
ETAPA 1 - Realizarea cazanului nr. 2 de 420 t/h, teste PIF(PUNERE IN FUNCTIUNE) - în valoare de 7.770.077,71 lei. Lucrările au fost receptionate odată cu încheierea Procesului Verbal de Recepție la Terminarea Lucrărilor nr. 78/24.04.2015.
 - 2) Închiderea depozitului de zgura și cenușă compartiment nr. 2, în valoare de 12.786.90 lei.

4.7. RECONS

4.7.1 Prezentarea generală a S.C. RECONS S.A. Arad

SC RECONS SA Arad este organizată și funcționează sub autoritatea Consiliului Local al Municipiului Arad. Pe parcursul anului 2015, activitatea administratorilor și a conducerii executive a fost concentrată pe realizarea obiectului de activitate al societății, activitatea de construcții, activitatea de producție a tâmplăriei din PVC și activitatea de închiriere spații comerciale precum și pe activitatea concesiionată a serviciului comunitar de utilitate publică pentru administrarea, amenajarea, întreținerea și exploatarea zonelor de agrement Ștrandul Neptun și Patinoarul Municipal Arad, precum și a zonelor de parcare cu plată din Municipiul Arad, a parcărilor de reședință și ridicări vehicule, activități preluate de la Municipiul Arad în cursul anului 2014.

În ceea ce privește activitatea de mediu societatea efectuează colectarea selectivă a deșeurilor obținute din activitatea desfășurată, în acest sens a fost încheiat un Contract de colectare, transport și depozitare deșeuri solide și nepericuloase cu S.C. A.S.A. SERVICII ECOLOGICE SRL.

4.7.2 Prezentarea activității Serviciului Zone de Agrement

Ștrandul Neptun reprezintă pentru locuitorii Municipiului Arad principala zonă de agrement în sezonul estival. S.C. RECONS S.A. Arad a asigurat, în anul 2015, conform Hotărârii Consiliului Local al Municipiului Arad nr. 146 din 30 mai 2014 funcționarea, în bune condiții, a Ștrandului Neptun pe toată perioada sezonului estival, adică de la 01 mai 2015 până la 30 septembrie 2015, precum și pe parcursul întregului an.



Situația numărului de bilete, abonamente, închirieri realizate, precum și veniturile încasate:

DENUMIRE	Număr de bilete 01.01.2015- 31.12.2015	Realizări 2015 (Lei)
Bilete preț întreg zona I	84.599	795.796
Bilete preț redus zona I	47.583	252.296
Bilet familiar 1	2.576	52.825
Bilet familiar 2	877	26.906
Bilet familiar 3	201	4.863
Total bilete Zona I	135.836	1.132.686
Bilete zona II	72.696	164.583
Total bilete Zona II	72.696	164.583
Bilete evenimente speciale	10.156	22.002
Total bilete evenimente speciale	10.156	22.002
Abonamente preț întreg	22	11.008

Abonamente preț redus	239	39.823
Abonamente saptamanal întreg	2	290
Abonamente lunar redus	13	1.000
Total abonamente	276	52.121
Închiriere căsuțe și terenuri	322	400.532
Total căsuțe și terenuri	322	400.532
Închiriere cabină	228	32.920
Total cabină	228	32.920
Închiriere spații comerciale, terase, terasă verde	23	126.111
Total închiriere spații comerciale, terase, terasă verde	23	126.111
Tichete parcare auto	15229	40385
Total parcare auto	15229	40385
Închiriere sezlonguri	11868	39.387
Total închiriere sezlonguri	11868	39.387

Pe parcursul anului 2015, S.C. RECONS S.A. Arad a efectuat investiții la Ștrandul Neptun. Au fost achiziționate bunuri din surse proprii în sumă totală de **29.582lei**.

4.7.3 Prezentarea activității Serviciului Parcări și ridicări vehicule

Serviciul Parcări și ridicări vehicule gestionează parcările cu plată și parcările de reședință din Municipiul Arad.

4.7.3.1. Parcări cu plată

La 01 noiembrie 2014 S.C. RECONS S.A. Arad a preluat în administrare un număr de 4.005 locuri de parcare cu plată situate pe 57 de străzi din Municipiul Arad. La **31 decembrie 2015** societatea avea în administrare un număr de **3.889 locuri de parcare cu plată**. Diminuarea numărului de locuri de parcare cu plată a survenit în urma reamenajării, modernizării și a refacerii marcajelor părții carosabile din Municipiul Arad.

În anul 2015, utilizatorii locurilor de parcare cu plată au efectuat plata taxei de parcare prin parcometre, prin 233.456 SMS-uri, 915 abonamente de parcare, 2.708 încărcări carduri preplătite și s-au întocmit un număr de 1.069 carduri de handicap pentru parcare gratuită. Totodată la începutul anului 2015, Serviciul Parcări și Ridicări Vehicule gestiona 7 contracte de rezervare, iar la finele anului 2015 erau 11 contracte de rezervare în derulare. Cele 3.889 de locuri de parcare cu plată sunt deservite de un număr de **125 parcometre**.

4.7.3.2 Parcări de reședință

La începutul anului 2015 Serviciul Parcări și Ridicări Vehicule gestiona un număr de 3.248 locuri de parcare rezidențiale din care 2.530 cu contracte de închiriere, 77 gratuite, 97 locuri pentru vizitatori, iar 539 locuri de parcare neînchiriate cu un grad de ocupare de 83%. În cursul anului 2015 au fost primite de la Primăria Municipiului Arad un număr de 821 locuri de parcare, fiind organizate un număr de 9 licitații.

La sfârșitul anului 2015, Serviciul Parcări și Ridicări Vehicule gestiona un număr de 4.210 locuri de parcare de reședință din care 3.466 cu contracte de închiriere, 142 gratuite, 127 locuri pentru vizitatori iar 475 locuri de parcare neînchiriate cu un grad de ocupare de 90%.

Situația realizărilor în anul 2015 comparativ cu anul 2014 aferente Serviciului Parcări și Ridicări Vehicule (Valorile nu conțin TVA):

NR. CRT.	Denumire indicatorilor	REALIZAT 2014 (noiembrie+decembrie)	REALIZAT 2015 lei
1	Încasări parcometre	69.163	764.346
2	Chirie parcare de reședință	47.095	433.767
3	Abonamente parcare	20746	107.008
4	Alimentare card parcare	7.993	89.555
5	Rezervări parcare	12.598	37.648
6	Încasări SMS	18.038	466.109
7	Ridicări vehicule	6.339	10.540
8	Abonamente încasate de la Primăria Municipiului Arad	9.492	-
9	Demontare,remontare dispozitive	-	1.940
10	Transport + depozitare auto	-	1.331
11	Penalități	-	2.968
	TOTAL VENITURI	191.464	1.915.212

4.7.3.3. Investiții realizate

În cadrul serviciului Parcări și Ridicări vehicule au fost realizate, în anul 2015, din surse de la bugetul local (prin transfer), următoarele investiții:

- APARATE DE TAXARE (PARCOMETRE) 50 BUC 990.315 lei
- IMPRIMANTE ZEBRA RW 420 15 BUC 64.132 lei
- UPGRADE SOFTWARE PENTU SISTEMUL INTELIGENT DE GESTIUNE AL PARCĂRILOR CU PLATĂ 29.700 lei

Bunurile au fost recepționate de către Municipiul Arad urmând să fie predate societății, prin Hotărâre de Consiliu Local, iar la predare vor mări valoarea concesiunii.

5.1. Calitatea aerului

Municipiul Arad este situat în partea de vest a țării, la intersecția paralelei de 46°08' latitudine Nordică cu meridianul de 21°21' longitudine Estică și prezintă un relief de câmpie, completat de valea Mureșului, care traversează orașul. Aceste particularități își pun accentul pe caracteristicile parametrilor climatici și a fenomenelor climatice locale. Poziționarea geografică în Câmpia de Vest, dezvoltarea unei infrastructuri rutiere și a unei zone economice industriale și comerciale bune au contribuit la o dezvoltare urbană prosperă, care a plasat Aradul printre orașele cu cel mai scăzut număr de șomeri din țară în ultimii ani.

Aerul atmosferic este unul din factorii de mediu greu de controlat, deoarece poluanții, odată ajunși în atmosferă se disipează rapid și nu mai pot fi, practic, captați pentru a fi epurați – tratați. De aceea, reducerea poluării aerului se poate realiza prin captarea și tratarea acestora la sol sau prin înlocuirea lor cu alții mai puțin sau deloc nocivi.

Aerul reprezintă de asemenea vectorul care conduce la efecte globale asupra mediului, care își au cauza în poluarea atmosferei și anume: precipitațiile acide, degradarea stratului de ozon stratosferic, efectul de încălzire globală, cunoscut și sub denumirea de efect de seră.

Această dezvoltare a condus inevitabil la crearea, de-a lungul timpului, a unor surse de poluare atmosferică din sfera industrială, care au variat atât în funcție de dezvoltarea economică locală în perioada comunistă și post comunistă, cât și de apariția unor surse de poluare din sectorul transport, prin tranzitarea orașului pe segmentul Sud-Nord și Est-Vest. Trebuie precizat că Aradul este unul din cele mai tranzitate orașe din România, făcând legătura cu vama Nădlac, unul din cele mai circulante puncte de frontieră din zona de vest.

Caracteristicile climatice locale influențează foarte mult nivelul dispersiei poluanților în localitate. În lunile de vară secetoasă, atunci când, inevitabil, nivelul de pulberi este crescut, acest lucru impactează o parte din populație, iar valorile determinate ale poluanților atmosferici pot să fie depășite la stațiile de monitorizare.

În cazul orașului Arad, cel mai important poluator industrial este, actualmente, CET Arad – Lignit (Centrala Electrică de Termoficare Arad, compania de producție energie termică și electrică locală). Această companie a utilizat, vreme îndelungată, drept combustibil fosil pentru producerea agentului termic, cărbunele, care a condus la formarea de pulberi și de poluanți atmosferici cu impact semnificativ. Compania este situată în partea de nord a orașului, iar în condițiile în care vântul dominant este din direcția sud-est, cu o frecvență medie multianuală de 16,1%, concentrația maximă de pulberi în suspensie se înregistrează la nord-vest de oraș, în preajma localităților Sânpaul, Iratoșu, Variaș. CET-ul a reușit în ultimii ani, prin proiecte de rețehnologizare, să treacă la un consum mai redus de cărbune, ceea ce a adus o reducere consistentă a emisiilor de pulberi în aer.

Poluanții atmosferici generați la nivel local în zona urbană provin atât de la CET Arad Lignit, cât și din sectorul transport, cu preponderență, din sectorul construcții și dezvoltări ale infrastructurii locale

(praf/pulberi) și din activitatea anumitor companii industriale situate în zona de nord a orașului. Emisiile provenite din zona industrială afectează mai puțin zonele rezidențiale (centrale și pericentrale) datorită dispersării acestora pe direcția predominantă a vânturilor care bat din SE, dar acești poluanți pot fi resimțiți, când sunt consistenti în aer, în zonele rezidențiale din partea de nord, nord-vest a orașului (situații foarte rare, conform informațiilor raportate de către APM – Agenția pentru Protecția Mediului Arad).

Unul dintre factorii de mediu greu de controlat este aerul atmosferic, din pricina faptului că poluanții ajunși în atmosferă se disipează rapid și nu mai pot fi captați pentru a fi epurați – tratați. Reducerea poluării aerului se poate realiza, însă, prin captarea și tratarea poluanților la sol sau direct la punctele de generare (prin utilizarea diferitelor sisteme de reținere a poluanților). De asemenea, aceștia se pot înlocui cu alții mai puțin sau deloc nocivi.

În ceea ce privește dependența temperaturii medii anuale de concentrația pulberilor în suspensie, și la nivelul Municipiului Arad se constată că temperatura medie anuală crește odată cu creșterea concentrației de pulberi în suspensie. Astfel, în figura de mai jos, se observă că în anii în care concentrația medie de pulberi în suspensie este mai mare în Arad, respectiv anii 2000 și 2006, temperatura este mai ridicată, iar în anii în care aceasta a fost mai redusă, anii 2001 și 2005, și temperatura medie a fost mai coborâtă. Staționarea poluanților în stratul de aer din apropierea solului este influențată direct de condițiile meteorologice, dar și de condițiile locale de relief. Inversiunile de temperatură constituie un factor favorizant în impurificarea atmosferei inferioare, prin stagnarea poluanților în jurul surselor de emisie.

Calitatea aerului în județul Arad este monitorizată prin măsurători continue în 2 stații automate, amplasate în municipiul Arad (AR1 și AR2), conform criteriilor indicate în legislație, acestea fiind amplasate în zone reprezentative pentru fiecare tip de stație:

- **Stație de trafic/industrie – stația AR1 – pasaj Micălaca** – amplasată în zonă cu trafic intens;
- **Stație de fond urban – stația AR2 – str. Fluieraș nr. 10c** – situată în incinta Colegiului Tehnic de Construcții și Protecția Mediului, care este o zonă rezidențială, aceasta fiind amplasată aici pentru a evidenția gradul de expunere a populației la nivelul de poluare urbană.

În stațiile de monitorizare din județul Arad, parte integrantă a rețelei naționale de monitorizare a calității aerului (RNMCA), se efectuează măsurători continue pentru: dioxid de sulf (SO₂), oxizi de azot (NO, NO₂, NO_x), monoxid de carbon (CO), pulberi în suspensie (PM₁₀ și PM_{2,5}), ozon (O₃) și precursori organici ai ozonului (benzen, toluen, etilbenzen, o-xilen, m-xilen și p-xilen), măsurătorile fiind realizate conform cerințelor legale, prevăzute în Legea 104/2011. Corelarea nivelului concentrației poluanților cu sursele de poluare se face pe baza datelor meteorologice obținute în stațiile prevăzute cu senzori meteorologici de direcție și viteză vânt, temperatură, presiune, umiditate, precipitații și intensitate a radiației solare.

Aerul din oraș este semnificativ mai bun astăzi, luând în considerare anumite repere sau comparații cu perioada de dinainte de anul 2000, an după care o mare parte din companiile industriale mari poluatoare la nivel local au fost închise (de exemplu – Combinatul Chimic Arad). Astăzi, așa cum spuneam, există o platformă industrială foarte bine definită în zona de nord a orașului, unde activează numeroase companii multinaționale (Takata Petri, Leoni, Yazaki, Eaton etc.), care se conformează legislației și țin sub control emisiile de poluanți în atmosferă.

În schimb, Aradul se confruntă astăzi cu o nouă provocare, poluarea aerului din trafic, care este, de fapt, o problemă a orașelor mari din întreaga lume. Eforturile actuale ale municipalității sunt, prin urmare, axate pe consolidarea transportului public și promovarea altor moduri de transport ecologice, în detrimentul utilizării transportului privat individual.

Factorii locali au reușit, în ultimii 5 ani, să refacă o mare parte din infrastructura locală de transport în comun (reabilitarea celei mai lungi linii de tramvaie din oraș), acțiune menită să eficientizeze transportul public și să conducă la diminuarea poluanților atmosferici locali, îmbunătățind calitatea mediului înconjurător. De asemenea, administrația locală a reglementat, în anul 2005, devierea traficului greu din zona urbană pentru protejarea zonelor centrale și pericentrale ale orașului. Traficul greu a fost deviat periurban pe tronsoane de străzi adiacente, iar la finele anului 2011 acesta este deviat către centura orașului, centura care a fost realizată în proporție de 75%.



O altă măsură pentru reducerea noxelor, prin reducerea timpilor de așteptare a autovehiculelor în intersecțiile din interiorul orașului, a constituit-o implementarea unui sistem de semaforizare cu led-uri. Principalii poluanți primari, care determină formarea prin procese fotochimice a ozonului și a altor oxidanți în atmosfera joasă, sunt: oxizii de azot (NO_x), compușii organici volatili (COV) și metanul.

Principalele surse generatoare de precursori ai ozonului sunt următoarele:

- ✓ arderea combustibililor fosili: cărbune, produse petroliere, în surse fixe și mobile;
- ✓ depozitarea și distribuția benzinei;
- ✓ utilizarea solvenților organici;
- ✓ procesele de compostare a gunoaielor menajere și industriale.

Cantitatea de ozon troposferic este foarte variabilă în timp și spațiu, precursorii fiind transportați la distanțe mari de sursă, Din aceste considerente, ozonul este foarte greu de urmărit, fiind necesară în mod deosebit și monitorizarea precursorilor săi: oxizi de azot, metan, compuși organici volatili.

Ozonul se monitorizează în stațiile AR1 și AR2. Din datele înregistrate rezultă că *nu s-a depășit* pragul de informare pentru protecția sănătății umane. În lunile cu radiație solară intensă, și valorile de concentrație ale ozonului sunt mai ridicate. La ozon s-au urmărit și valorile maxime zilnice ale mediilor mobile pe 8 ore, care reprezintă valoarea țintă pentru protecția sănătății umane. Pragul țintă pentru protecția sănătății umane este de 120 μg/m³.

În stațiile de monitorizare AR1, AR2 și AR3, există câte un echipament de monitorizare a pulberilor în suspensie PM10. Analizorul furnizează medii orare ale concentrațiilor PM10 prin metoda nefelometrică. În paralel, se efectuează zilnic și determinări gravimetrice. Măsurătorile gravimetrice sunt măsurători de referință.

Contribuția sectoarelor de activitate din energie la emisiile de poluanți cu efect de acidifiere la nivelul județului Arad, în anul 2015

%

Poluantul/Tipul de sector de activitate	Producție de energie electrică și termică	Arderi pentru metale neferoase	Încălzire instituții	Nerutiere și alte utilaje mobile
SO ₂	99,08	0,80	0,12	0,00
NO _x	81,75	7,47	6,29	4,49
NH ₃	0,00	0,00	0,00	100

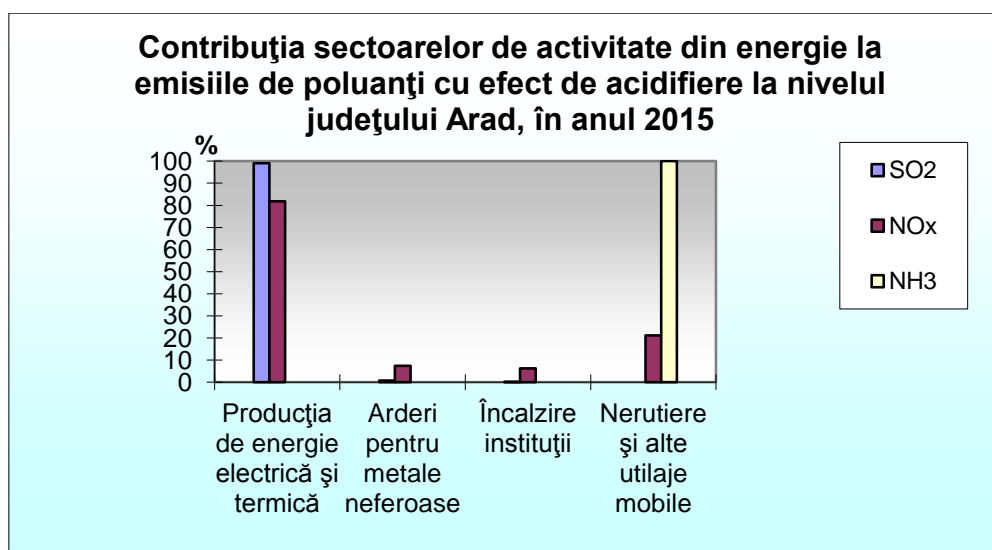

Emisii de metale grele

La nivelul județului Arad, în anul 2015, sunt prezentate în tabelul I și graficul I.1, ponderile emisiilor de metale grele raportate la sectoarele de activitate de mai jos.

Tabelul I

Contribuția sectoarelor de activitate din energie la emisiile de metale grele la nivelul județului Arad, în anul 2015

%

Poluantul/Tipul de sector de activitate	Producție de energie electrică și termică	Încălzirea rezidențială
Pb	24,24	75,76
Cd	55,56	44,44
Hg	80,00	20,00



Figura I.1 - Contribuția sectoarelor de activitate din energie la emisiile de metale grele, 2015

Din datele prezentate, rezultă că ponderea cea mai mare de Pb rezultă din sectorul de încălzire rezidențială, iar ponderile cele mai mari de Cd și Hg din sectorul de producere de energie electrică și termică.

Din datele prezentate, rezultă că ponderile cele mai mari de NOx provin din transporturi, în timp ce ponderea cea mai mare de pulberi rezultă din sectorul energie - producție de energie termică-electrică și arderi din industrie, sectorul instituțional/comercial, sectorul rezidențial, sectorul agricultură/silvicultură și pescuit.

Emisiile de substanțe poluante evacuate în atmosferă au tendințe descendente, în special pentru SO₂, NO_x, PM₁₀, datorită faptului că nu se mai utilizează lignit pentru producerea energiei electrice și termice. De asemenea, eliminarea utilizării păcurii se reflectă deja în ponderea scăzută a acestor poluanți.

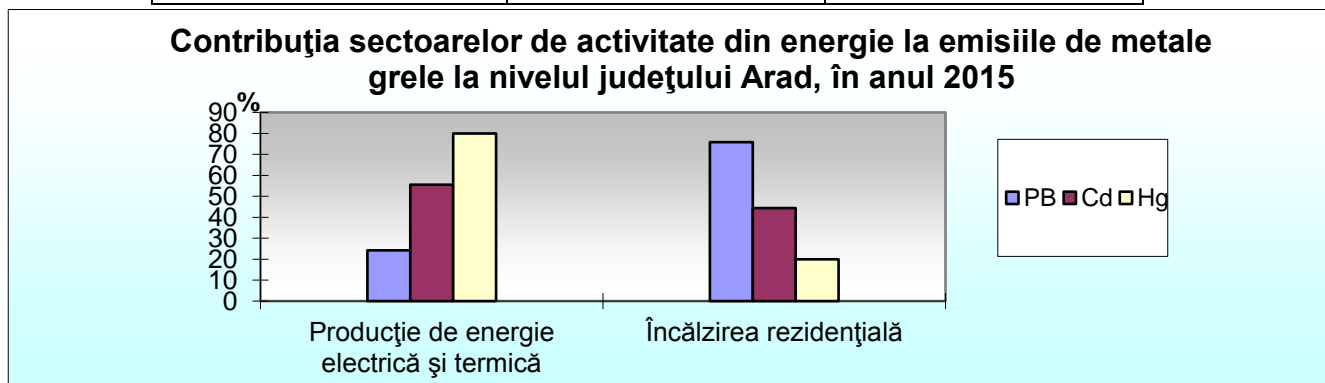
În județul Arad, poluarea atmosferei este monitorizată în principal doar în orașul Arad, oraș industrial, cu un trafic intens și cu o densitate mare a populației și în orașul Nădlac, oraș de graniță.

5.1.1. Monitorizarea calității aerului

Poluanții gazoși monitorizați, prin recoltare de probe cu timp de mediere de 30 minute în zone sensibile din municipiul Arad (intersecții aglomerate, străzi înguste-tip canion, artere cu circulație intensă) și localitățile din județ, au fost: NO₂, SO₂ și NH₃.

Determinările analitice ale dioxidului de azot și dioxidului de sulf s-au efectuat prin metode spectrofotometrice în urma recoltărilor efectuate de personalul laboratorului APM cu pompe de recoltare tip Desaga, iar rezultatele au fost comparate cu prevederile STAS 12574/87.

Concentrațiile de NO₂, SO₂ și NH₃ în anul 2013:

Zona	Punctul de recoltare	Concentrație		
		NO ₂	SO ₂	NH ₃
Arad	P-ța Podgoria	0,0292	0,0092	0,0002
Arad	P-ța UTA	0,0294	0,0092	0,0001
Arad	Stradă îngustă	0,0027	0,0082	0,0002
Arad	Artere principale de circulație	0,0294	0,0105	0,0001
Arad	Municipiu (media)	0,0285	0,0092	0,0001
CMA		0,300	0,750	0,300

Din rezultatele prezentate se desprinde concluzia că pe tot parcursul anului nu s-a depășit CMA, la nici unul dintre poluanți;

Evoluția concentrațiilor medii anuale de NO₂, SO₂ și NH₃

Poluantul	UM	mg/mc				
		2009	2010	2011	2012	2013
NO ₂	mg/mc	0,022	0,024	0,021	0,026	0,029
SO ₂	mg/mc	0,013	0,032	0,006	0,008	0,009
NH ₃	mg/mc	0,0007	0,0003	0,0002	0,0002	0,0001

Analizând tabelul, se constată că NO₂ variază puțin an de an în intervalul 2009-2013, în schimb SO₂ scade semnificativ în ultimii doi ani din intervalul amintit. În cazul NH₃, valorile medii anuale sunt foarte mici și nu depășesc CMA prevăzută în STAS 12574/87.

Monitorizarea manuală a poluanților solizi s-a făcut prin determinări de pulberi sedimentabile, în 11 locații și din municipiul Arad (7 puncte de prelevare).

Cantitățile cele mai mari de pulberi sedimentabile determinate au fost în punctul Uzina Electrică situat în imediata vecinătate a SC CET Hidrocarburi SA și a șoselei de intrare în oraș dinspre Deva. Cauza o reprezintă traficul intens din zonă, starea de curățenie, precum și condițiile meteo care nu au permis o bună dispersie a poluanților.

Din datele prezentate, se constată că media anuală de pulberi sedimentabile nu depășește limita prevăzută în STAS 12574/1987, valoarea cea mai ridicată înregistrându-se în anul 2009.

În anul 2013, valoarea medie anuală a pulberilor sedimentabile a fost cea mai mică din ultimii 5 ani.

Concentrația medie anuală a pulberilor sedimentabile

Zona	Puncte de prelevare	CMA (g/m ² lună)	Media anuală (g/m ² lună)	Frecvența depășirilor (%)
MUN.	Sediul APM	17	3,54	0,00
	Uzina Electrica		7,57	0,00

ARAD	Șaguna		6,15	0,00
	Zona UTA		3,92	0,00
	Grădiște		4,64	0,00
	Aradul Nou		6,00	0,00
	Roșiori		5,06	0,00

Variația concentrațiilor medii anuale a pulberilor sedimentabile

Arad	2009	2010	2011	2012	2013
Medii anuale	7,06	7,02	5,71	5,26	4,00

g/mp/lună

Calitatea aerului în județul Arad este monitorizată prin măsurători continue în 2 stații automate amplasate în municipiul Arad (AR1 și AR2) și o stație amplasată în orașul Nădlac, conform criteriilor indicate în legislație, în zone reprezentative pentru fiecare tip de stație:

- ✓ **Stație de trafic/industrie – stația AR1 – pasaj Micălaca** – amplasată în zonă cu trafic intens;
- ✓ **Stație de fond urban – stația AR2 – str. Fluieraș nr. 10c** – amplasată în incinta Colegiului Tehnic de Construcții și Protecția Mediului, care este o zonă rezidențială, pentru a evidenția gradul de expunere a populației la nivelul de poluare urbană.
- ✓ **Stația suburbană/trafic – stația AR3 – orașul Nădlac, str. Dorobanți FN** – amplasată la ieșirea din localitate, în apropierea frontierei de stat cu Republica Ungaria.

În stațiile de monitorizare din județul Arad, parte integrantă a rețelei naționale de monitorizare a calității aerului (RNMCA), se efectuează măsurători continue pentru: dioxid de sulf (SO₂), oxizi de azot (NO, NO₂, NO_x), monoxid de carbon (CO), pulberi în suspensie (PM₁₀ și PM_{2,5}), ozon (O₃) și precursori organici ai ozonului (benzen, toluen, etilbenzen, o-xilen, m-xilen și p-xilen).

Corelarea nivelului concentrației poluanților cu sursele de poluare se face pe baza datelor meteorologice obținute în stațiile prevăzute cu senzori meteorologici de direcție și viteză vânt, temperatură, presiune, umiditate, precipitații și intensitate a radiației solare.

Metodele de măsurare, folosite pentru determinarea poluanților specifici, sunt metodele de referință prevăzute în Legea 104/2011.

Rezultatele monitorizării calității aerului ambiental în județul Arad sunt prezentate ca medii lunare, minime și maxime orare sau maxime zilnice ale mediei mobile pe 8 ore.

În cursul anului 2013, stațiile de monitorizare a calității aerului AR1, AR2 și AR3 au funcționat aproximativ continuu, toate datele transferându-se către serverul principal, amplasat la sediul APM Arad și de aici la panoul de informare a publicului, amplasat în P-ța Caius (lângă Catedrala Ortodoxă).

5.1.2. Evoluția calității aerului

În continuare, ca și în anii anteriori, principalele surse de poluare ale atmosferei sunt industria energetică și transportul rutier. Îmbunătățirea calității parcului de mașini a județului, mai ales în urma acțiunii de reînnoire a acestuia, se reflectă în ușoare reduceri ale poluanților emiși. De asemenea, îmbunătățirea condițiilor de ardere a combustibililor, folosirea de combustibili de calitate și aplicarea

măsurilor de reducere progresivă a emisiilor de la instalațiile mari de ardere au contribuit și vor contribui, în continuare, la îmbunătățirea calitativă a atmosferei județului Arad.

Zonele critice, sub aspectul poluării atmosferei, sunt evidențiate în tabelul de mai jos și reprezintă cele două unități ale industriei energetice S.C. CET Arad SA pe lignit, respectiv S.C. CET Hidrocarburi SA și traficul:

Zone critice sub aspectul poluării atmosferice

Nr. crt.	Sursa de poluare	Activitate desfășurată cf. OUG nr.152/2005	Poluanți atmosferici rezultați
1.	SC CET Arad SA - lignit	- O instalație de ardere cu o putere nominală mai mare de 300MWt (403MWt) - O instalație de ardere. ce cuprinde 2 cazane de abur industrial cu putere nominală de 80 MWt	SO ₂ , NO _x , pulberi, CO, CO ₂ , metale, NMVOC, etc.
2.	SC CET Hidrocarburi SA	- 7 instalații de ardere. cu putere nominală de : 57MWt, 73MWt, 116MWt, 116MWt, 116MWt, 116MWt, 116 Mwt	SO ₂ , NO _x , pulberi, CO, CO ₂ , metale, NMVOC, etc.
3.	Trafic	-	SO ₂ , NO _x , pulberi, CO, CO ₂ , metale, NMVOC

La nivel local, **în anul 2012**, Aradul a stabilit măsuri privind reducerea poluanților atmosferici, detaliate în **Planul de Acțiune privind Energia Durabilă în Municipiul Arad (2012-2020)**, raport care cuprinde acțiuni atât de rețehnologizare a CET Arad Lignit, cât și activități de conștientizare și diminuarea a consumurilor de energie la nivel local în cadrul sectorului rezidențial și cu preponderență în sectorul transport.

Prin acțiunile de reînnoire a parcului de vehicule al Companiei de Transport Public Local, realizate în ultimii 5 ani, s-a redus nivelul de poluanți emiși în acest sector. De asemenea, îmbunătățirea condițiilor de ardere a combustibililor, folosirea de combustibili de calitate și aplicarea măsurilor de reducere progresivă a emisiilor de la instalațiile mari de ardere au contribuit și vor contribui în continuare la îmbunătățirea calitativă a atmosferei la nivelul Aradului.

5.1.3. Măsuri locale de îmbunătățire a calității aerului

În orașul Arad, au existat câteva acțiuni prioritare ale căror efecte s-au reflectat în scăderea concentrațiile poluanților înregistrați la stațiile de monitorizare continuă din oraș:

- Societatea de termoficare care furnizează agentul termic la nivel local, SC CET Arad SA, a înlocuit utilizarea lignitului la ardere cu gaz natural, în vederea obținerii agentului termic;
- SC CET Hidrocarburi SA a încetat utilizarea păcurii;
- Societățile cu autorizație integrată IPPC au fost obligate să se doteze cu echipamente de automonitorizare continuă, pentru a menține sub control concentrațiile de poluanți emiși în atmosferă;
- Societățile care au utilizat substanțe ce conțin VOC au încercat, pe cât posibil. să se doteze cu filtre adecvate pentru captarea acestor compuși;

- S-a restrâns parțial activitatea industrială, unele zone industriale puternic poluante încheindu-și activitatea (de exemplu Combinatul Chimic Arad);
- În perioada caldă a anului străzile din municipiu au fost udate zilnic și s-au intensificat activitățile de spălare a acestora;
- În sezonul rece, pentru dezăpezire nu se mai folosește ca material antiderapant amestecul de sare și nisip (proportia de 2/3 nisip și 1/3 sare), ci doar sare și clorură de calciu;
- S-a deviat traficul greu pe șoseaua de centură a orașului;
- În zonele industriale s-au plantat perdele verzi de protecție;
- S-au închis 4 halde de steril la CET, peste care se intenționează să se construiască un parc fotovoltaic, în vederea producerii de energiei din surse regenerabile;
- S-a demarat acțiunea de amenajare de zone verzi pe spațiile adiacente carosabilului unde exista pământ și vegetație spontană. Acțiunea va continua anual, extinzându-se și la nivelul zonelor adiacente blocurilor de locuințe unde nu există zone verzi sau acolo unde acestea sunt deteriorate.

Mai jos sunt enumerate câteva proiecte derulate în municipiul Arad, care au avut ca obiectiv specific diminuarea efectelor poluării aerului asupra mediului. Aceste proiecte, implementate fie în sectorul transport, fie în sectorul spații verzi, au vizat utilizarea mijloacelor alternative de transport în comun în detrimentul utilizării mașinilor proprii, iar spațiile verzi nou create, precum și cele nou amenajate, au vizat crearea unui mediu propice de adaptare a populației la efectele schimbărilor climatice.

Principalele proiecte derulate de Municipiul Arad care au avut un impact semnificativ asupra îmbunătățirii calității aerului sunt:

Nr. crt	Titlu proiect	Obiective/Rezultate	Buget (Euro)
1	Reamenajarea zonei de agrement și a Parcului Pădurice	Reabilitarea peisageră; Instalație de irigație alimentată din lacul existent; Așternerea de rulouri de gazon; Alei cu pavaj natural; Realizarea iluminatului public mixt – energie electrică și de la panouri fotovoltaice.	2,400,000
2	Amenajare parc Aventura Voinicilor	Transformarea parcului conform cerințelor pentru destinația propusă de parc de agrement, în parc pentru copii. Gazon și instalație de irigație alimentată dintr-un puț forat	964.380
3.	Amenajare gazon și instalații de irigație	Instalații de irigație, inclusiv reamenajarea spațiilor verzi cu gazon prin însămânțare, respectiv așternere de rulouri de gazon, pe o suprafață totală de 142.772 m ² pentru 23 de obiective din municipiul Arad.	1,900,000
4. Amenajarea spațiilor adiacente blocurilor de locuit		Amenajare în baza unei convenții, la solicitarea asociațiilor de proprietari	
5	Amenajare piste de biciclete pe Faleză Mureșului	Proiectare și amenajare piste de biciclete pe o lungime de 14 km; Achiziționarea a 80 de rastele pentru biciclete	1.679.206
6.	Transport Urban, proiect	Etapa I și II - 2006 – 2013 Reabilitare infrastructură de tramvai (14,773 km cale de rulare, 35 stații de tramvai, 13.592 ml rețea de contact,	42.000.000 8.987.645

		269.950 mp carosabil, 99.400 mp trotuare și 11.890 mp parări). Etapa III - Achiziția a 6 tramvaie moderne	
7.	Reabilitarea rețelei de transport și distribuție a energiei termice și transformarea punctului termic din cartierul Aradul Nou	Reabilitare a 8,7 km de conducte din rețeaua de distribuție de transport; Studiu de fezabilitate pentru realizarea unei noi centrale termice pe gaz și biomasă de care vor beneficia 714 apartamente din cartierul Aradul Nou.	9.326.553 CHF
8.	Reabilitare pasaje rutiere Micalaca și Grădiște	Reabilitarea a două pasaje rutiere importante din Arad Creșterea rețelei de transport urban.	3.542.000 4.181.000
9.	Amenajare piste de biciclete	Crearea a 122,5 km piste de biciclete.	6.335.0

5.2. Spații verzi

Municipiul Arad beneficiază de un cadru natural propice pentru o dezvoltare urbanistică și socială sustenabilă. Orașul este situat pe râul Mureș, cel de-al doilea râu ca mărime al României, limitrof Parcului Natural Lunca Mureșului unul din cele mai importante situri Natura 2000 ale României.

Aradul beneficiază de o zonă centrală verde prezervată natural pe malul stâng al râului în zona centrală a orașului. Zona Cetății are o suprafață de 88,80 ha, fiind în formă de stea cu șase colțuri, hexagonală semi îngropată, ocupând aproape jumătate din nucleul central urban. Este rar întâlnit faptul ca în mijlocul unui oraș să existe un potențial verde exploatabil la acest nivel cum este zona Cetății Aradului. Această șansă a Aradului a fost generată de conjunctura istorică din secolele XVIII-XIX, respectiv de caracterul militar al obiectivului (construit în stilul Vauban în perioada 1763 - 1783), care a restricționat ulterior regimul construcțiilor pe o rază determinată în jurul acestui obiectiv, timp de aproape un secol. Adiacent cetății, în spațiul încadrat de bucla Mureșului, pe o suprafață de aproape 40 ha de verdeață, se întinde Ștrandul Neptun.



Cursul Mureșului, care traversează Aradul, oferă o generoasă faleză verde, care a început să fie amenajată din secolul XIX, cu parcuri și zone de recreere. Pe râul Mureș, în extremitatea nord-vestică a municipiului, formată în mod natural în urmă cu aproximativ două secole, se află Insula III Mureș, devenită odată cu trecerea anilor, o zonă privată de agrement.

Dezvoltarea urbană a Aradului s-a datorat revoluției industriale din secolul XIX, Aradul fiind unul din pionierii marilor industrii cu fabrici de construcții de vagoane și autovehicole, fabrică de textile

și industrie alimentară. Ulterior, după cel de al II-lea Război Mondial, caracterul industrial s-a accentuat prin construirea de noi unități industriale. Aceste mari situri industriale au ajuns de-a lungul timpului, prin extinderea suprafeței urbane, să fie situate în zone pericentrale cu caracter rezidențial.

În anul 2011, Primaria Municipiului Arad a comandat elaborarea Registrului local al spațiilor verzi. Din datele prezentate în Registrul local al spațiilor verzi, se poate observa care este distribuția pe categorii de spații verzi, respectiv un total de **1267,72 ha** spații verzi din **3998.45 ha**.

Nr. crt.	Distribuție	Suprafața (ha)
1	Baze de agrement, complexuri și baze sportive	20.18
2	Cimitire	4.35
3	Condominiu	58.51
4	Culoare de protecție față de infrastructură	24.84
5	Edificii de cult	3.71
6	Fâșie de spațiu verde plantată	1 3.12
7	Instituii publice	9.26
8	Învățământ public	13.08
9	Muzee în aer liber	52.91
10	Parc, parc sportiv, parc expozițional	17.17
11	Protecția cursurilor de apă și a lacurilor	102.21
12	Scuar	91.4
13	Spații verzi cu caracter utilitar	55.22
14	Terenuri libere neproductive	625.32
15	Unități sanitare sau de protecție socială	4.81
TOTAL		1267,72

Calitatea mediului urban este esențială pentru sănătatea populației, la acest capitol spațiile verzi existente fiind extrem de importante. Cercetările științifice au documentat riguros faptul că procentul de spații verzi existente pe o rază de 1 până la 3 km, față de locul de reședință este semnificativ corelat cu percepția privind propria stare de sănătate a locuitorilor, cu prevalența unor patologii cronice luate în evidență la medicul de familie, în special anxietatea și depresia, alături de astm bronșic și bronhopneumopatia cronică obstructivă, de boală coronariană și unele patologii musculoscheletice și neurologice. În marile orașe prezența spațiilor verzi pare a aduce un beneficiu suplimentar din perspectiva percepțiilor privind propria stare de sănătate a unor grupuri populaționale mai vulnerabile precum vârstnicii, tinerii precum și ale populației cu nivel mediu de educație, mai ales în zonele suburbane conform altor cercetători. Aceste evidențe fac din spațiile verzi „nu un lux ci mai degrabă o prioritate necesară în contextul unei planificări urbane spațiale” ce dă atenția necesară sănătății.

În absența unui inventar al spațiilor verzi de pe domeniul public/privat al municipiului Arad așa cum sunt definite de Legea nr. 24/2007 privind reglementarea și administrarea spațiilor verzi din zonele urbane, realizat sub aspect tehnic, economic și juridic, precum și sub aspectul descrierii și stabilirii

caracteristicilor cantitative și calitative ale vegetației de pe terenurile aparținând domeniului public și privat, suprafața de spațiu verde pe cap de locuitor a fost determinată ca raport al suprafețelor de spații verzi întreținute de către autoritatea publică locală, respectiv care au făcut obiectul contractelor de amenajare și întreținere a spațiilor verzi la populația municipiului Arad.

Evident, suprafața spațiilor verzi care a făcut obiectul contractelor de amenajare și întreținere este mai mică decât totalul suprafeței de spații verzi din municipiu. Raportarea suprafeței de spații verzi care face obiectul contractelor de amenajare și întreținere la populația municipiului Arad conduce la rezultate nereale și nefavorabile. Astfel, din motivul prezentat anterior, la nivelul anului 2013 Municipiul Arad a figurat cu circa 4,8 - 4,9 m² spații verzi pe cap de locuitor, ceea ce a permis concluzia că aproape ca toate orașele municipiu din România, Aradul nu a reușit să se conformeze normei europene în privința spațiului verde deținut pe cap locuitor (minimum 26 m² până la data de 31 decembrie 2013).

Acest indicator de dezvoltare durabilă a situat municipiul Arad pe o poziție defavorabilă atât în cadrul Regiunii Vest cât și la nivel de țară, având în vedere faptul că în anul 2011 media la nivel național este de 13 mp spațiu verde/ pe cap de locuitor.

În anul 2015 a fost finalizat „*Registrul local al spațiilor verzi din Arad*” care arată situația reală a suprafeței spațiilor verzi din municipiul Arad. Inventarul spațiilor verzi a fost efectuat folosind tehnologii moderne de tip GIS[4]. Conform măsurărilor efectuate, Aradul deține 85,7 m² spațiu verde pe cap de locuitor, o suprafață superioară mediei europene, care este de circa 26 m². Acest fapt îi permite să aspire la calificarea pentru titlul de Capitală Verde a Europei în 2018 și să pună un accent crescut nu doar pe suprafață, ci și pe calitatea spațiilor verzi disponibile și peisagistică urbană, inclusiv prin politici locale menite să crească gradul de implicare și responsabilizare a locuitorilor, a agenților publici și privați.

În ceea ce privește suprafețele ocupate de parcuri, scuaruri și spații verzi, un rol însemnat și reprezentativ pentru Arad îl au falezile Mureșului și parcurile adiacente. Acestea ocupă o suprafață importantă din întreaga suprafață verde a municipiului și reprezintă principalul loc de promenadă și recreere pentru toți locuitorii și în special pentru cei din zona centrală, care reprezintă aproximativ 8% din populația orașului.

Falezile Mureșului, realizate odată cu regularizarea malurilor și construcția digurilor de apărare împotriva inundațiilor sunt cuprinse între Podul Traian și Podul Rutier Micălaca. Au o suprafață de 16,53 ha și înglobează un lanț de parcuri, zone de agrement și terenuri sportive, fiind căutate în special pentru recreere și promenadă. De-a lungul acestor faleză se află cele mai importante parcuri ale Municipiul Arad: Parcul Mihai Eminescu, cu o suprafață de 2,24 ha, Parcul Copiilor cu o suprafață 1,92 ha, Parcul Aventura Voinicilor cu o suprafață de 2,4 ha și Parcul Europa cu o suprafață de 3,6 ha.

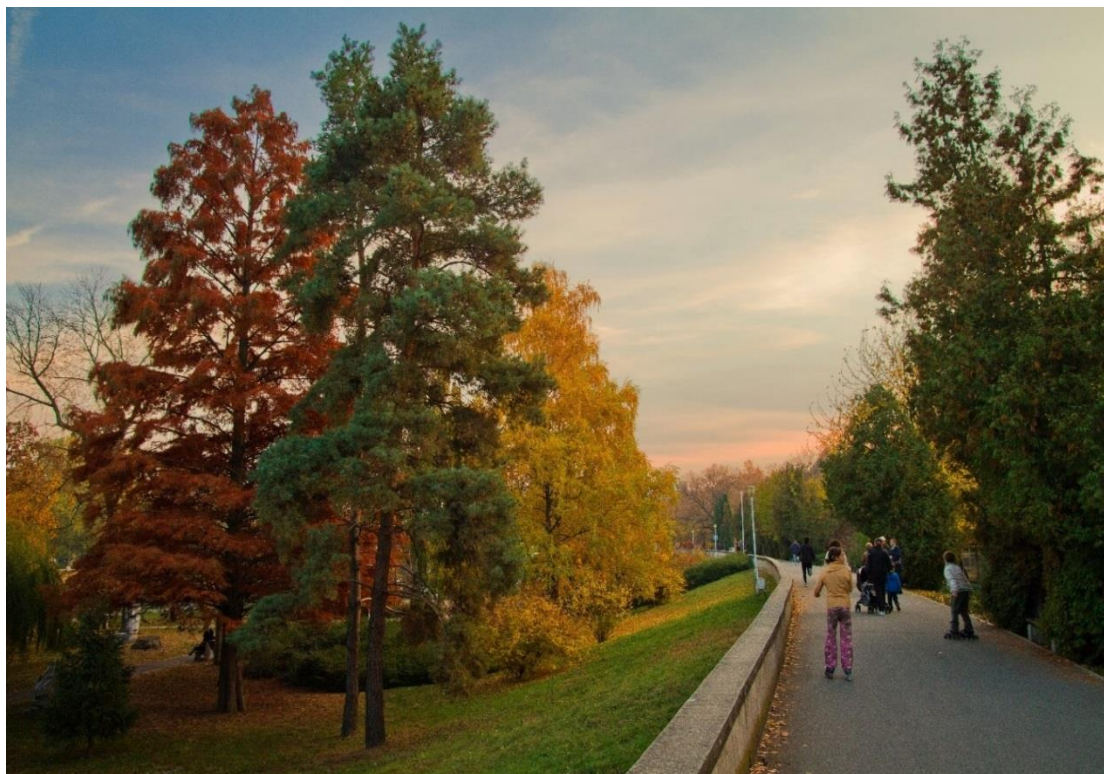

În nordul bulevardului Revoluției, delimitat de străzile Corneliu Coposu, Miron Costin respectiv bulevardul Revoluției se află Parcul Pădurice, cea mai veche și îndrăgită zonă de recreere a arădenilor, cunoscând o dezvoltare odată cu anul 1834 când Aradul obține titlul de Oraș Liber Regesc.

De-a lungul anilor, suprafața parcului a fost refăcută și modificată, urmare a distrugerilor masive cauzate de bombardamentele din timpul celui de Al doilea Război Mondial, a unor lucrări de sistematizare succesive ce au vizat împrejurmile și prin construirea unor clădiri social-culturale (Bazinul de Înot, Atelierele Uniunii Artiștilor Plastici, Cartodromul, Casa de Cultură a Sindicatelor), ajungând să aibă în prezent 3,96 ha împreună cu luciul de apă care ocupă o suprafață de 0,7 ha. Acest parc a fost reamenajat în totalitate în perioada 2011 - 2013.

Alte parcuri centrale, ușor accesibile de către cetățeni, sunt: Parcul Reconcilierii Româno-Maghiare, având o suprafață de 1,05 ha, Piața Avram Iancu (0,54 ha), Piața Sporturilor (1,83 ha) și Parcul Caius Iacob (0,9 ha).

Bulevardul Revoluției, datorită volumului mare de vegetație reprezentată de cele 1 - 4 rânduri de arbori, arbuști ornamentali, flori și gazon, cu instalația de irigație aferentă pe o suprafață de cca 3,18 ha, prezintă o importanță deosebită pentru rolul său în reducerea poluării fonice și vizuale cauzate de circulația autovehiculelor și a tramvaielor, îmbunătățirea calității aerului din zona centrală și îmbunătățirea imaginii de ansamblu a orașului, oferindu-i acestuia un caracter unic între orașele țării.

Terenurile situate de-a lungul malurilor Mureșului constituie capitalul major de spațiu verde al orașului, a cărui punere în valoare este prioritară în strategia de dezvoltare locală. În această categorie se distinge prin întindere (132 ha) și prin amplasament zona Cetății Aradului, o adevărată “inimă verde” a orașului.

În vederea valorificării potențialului Zonei Cetății Aradului, s-a realizat și aprobat în anul 2014, Planul Urbanistic pentru Zona Construită Protejată, care include reglementări în zona monumentelor protejate, printre care se numără și Cetatea Arad. Aceste reglementări fac referire și la reconversia cetății și amenajarea spațiilor verzi din zonă. De menționat este lansarea recentă a unui concurs de idei urbanistice pentru reamenajarea și punerea în valoare a Cetății Aradului prin reconversia civilă și finalizarea demersurilor administrative.

De asemenea, s-au finalizat demersurile administrative pentru mutarea până în anul 2020 a unității militare din interiorul cetății, astfel încât acest obiectiv să devină un obiectiv public și să intre în circuitul turistic.

Pentru a-și atinge obiectivele prevăzute în Strategia de dezvoltare a municipiului în ceea ce privește întreținerea, păstrarea, conservarea și amenajarea zonelor verzi existente precum și identificarea și amenajarea de noi zone verzi, Primăria a început un proces de elaborare a unor studii de specialitate în contextul dezvoltării durabile a zonelor verzi la nivel local, printre care amintim:

- ✚ **Studiu de fundamentare privind peisagistica:** Acesta a avut drept obiectiv principal elaborarea unei analize a peisajului din municipiul Arad care să orienteze dezvoltarea urbanistică și să fundamenteze elaborarea regulamentului de urbanism al PUG – Planului de Urbanism General.
- ✚ **Elaborarea Registrului local al spațiilor verzi din Municipiul Arad,** în perioada 2011-2015, ca un sistem informațional de tip GIS și care cuprinde un recensământ al arborilor și al spațiilor verzi de pe teritoriul Municipiului Arad. În urma inventaririi a rezultat o suprafață totală a spațiului verde de 1268 ha. Concluzia recensământului privind arborii este că peste 90.5% sunt arbori cu vârsta mai mare de 10 ani, fapt ce demonstrează, încă o dată, consecvența acțiunilor primăriei în ocrotirea naturii și crearea unui oraș *VERDE*. O mare parte, 37%, sunt arbori cu vârsta între 25-50 ani.
- ✚ **Plan integrat de revitalizare a zonei protejate a municipiului Arad (2012).** Acest plan concretizează obiectivele generale ale strategiei de dezvoltare a municipiului Arad în baza Planului de Urbanism General și a Planului de Urbanism Zonal pentru zona protejată pentru perioada 2014-2020, în domeniile:
 - Domeniul public și infrastructură
 - Patrimoniu construit și locuințe
 - Turism/cultură
 - Social/Educație/Sănătate
 - Economie locală/Management financiar

Se știe că vegetația are un rol vital în moderarea climatului urban iar spațiile verzi bine întreținute joacă un rol semnificativ în promovarea sănătății populației urbane. Acestea oferă oportunități prin care se încurajează un stil de viață mai activ, prin plimbări, alergare, exerciții fizice, ciclism, inclusiv deplasări pe rutele dintre zonele locuite și/sau dintre diferitele magazine, piețe, școli etc. Spațiile verzi răspund, în principal, nevoilor umane de recreere și petrecere a timpului liber. De asemenea, spațiile verzi pot deveni, în anumite condiții, locuri de joacă pentru copii, contribuind la dezvoltarea fizică, mentală și socială a acestora. Prin valoarea amenajării lor peisagistice, spațiile verzi dau identitate așezărilor umane.

Impactul pozitiv al spațiilor verzi se extinde și în sfera activării vieții economice a orașelor. Un mediu plăcut ajută întotdeauna la crearea unei imagini favorabile asupra centrelor urbane și, prin aceasta, poate spori atractivitatea pentru investiții și pentru oferta de noi locuri de muncă.

Cele mai importante obiective amenajate sunt: Parcul Europa, Parcul Copiilor, Calea Aurel Vlaicu, Bd. N. Titulescu, Parcul 23 August, Parcul T. Arghezi, Parcul C. Iacob, P-ța gării Sensurile Giratorii: UTA, P-ța Arenei, Subcetate, Zădăreni, Expo Arad, Anton Industries, Sanicolau, Micalaca Est ANL.

➤ **Parcul Copiilor „Aventura Voinicilor”**, denumit astfel prin HCLM nr.163/2013, este cuprins între Bazinul de Înot – Sala Sporturilor și str. Exterior. Principalul element urban adiacent este faleza Mureșului, artera reprezentativă de promenadă. Funcționalitatea principală a parcului este jocul și recreerea copiilor de diferite vârste. Parcul are o suprafață de 23.500 mp, din care suprafața construită este compusă din 3.850 mp de alei pietonale betonate, 1.100 mp alei secundare cu dale, 225 mp alei pietriș și 18.325 mp suprafață de spații verzi. Amenajarea parcului a constat și în amplasarea unui mobilier urban nou (bănci, coșuri de gunoi, cișmea, pergola, etc.), refacerea instalației de iluminat public cu corpuri noi de iluminat, realizarea unei instalații de irigat, amplasarea unei fântâni arteziene circulabile și a unor echipamente de joacă pentru copii de diferite categorii de vârstă. (vârste 3-5 ani, 6-10 ani și 10-14 ani, fiecare zonă având dotări specifice constând în leagăne, complexe de joacă, jocuri pe arc, tobogane, tenis de masă, skatepark);

➤ **Amenajare gazon și instalații de irigat în municipiul Arad (2012-2014)**, în valoare de aproximativ 1900000 Euro: În ultimii ani în municipiul Arad, s-au realizat instalațiile de irigat inclusiv reamenajarea spațiilor verzi cu gazon prin însămânțare respectiv așternere de rulouri de gazon pe o suprafață totală de 142.772 mp pentru 23 de obiective de pe suprafața municipiului Arad. Lucrările au fost executate în perioada 2013-2014, recepția acestora încheindu-se în anul 2015.

- Proiectare și execuție a instalațiilor de irigat, inclusiv reamenajarea spațiilor verzi cu gazon prin însămânțare, respectiv așternere de rulouri de gazon pe o suprafață totală de 142772 m² pentru 23 de obiective de pe suprafața municipiului Arad

- Cele mai importante obiective amenajate au fost: Parcul Europa, Parcul Copiilor, Calea Aurel Vlaicu, Bd. Nicolae Titulescu, Parcul Tudor Arghezi, Parcul Caius Iacob, Sensul giratoriu UTA, Sensul giratoriu P-ta Arenei, P-ța Gării.

➤ **Amenajarea Parcului Orizont Micalaca (2014):**

Valoarea lucrărilor: 220000 Euro. Lucrările au constat în:

- reamenajarea aleilor, modernizarea iluminatului public cu corpuri cu led-uri;

- realizarea gazonului, prin montarea de rulouri, pe o suprafață de 12777 m² și a instalației de irigat aferente; montarea mobilierului urban constând în bănci și coșuri;

➤ **Amenajarea Parcului zona UTA (2013-2014):**

Valoarea lucrărilor: 5000 Euro. Lucrările au constat în:

- reamenajarea aleilor;

- montarea și împrejmuirea unui loc de joacă pentru copii;

- realizarea gazonului pe o suprafață de 500 m² prin însămânțare;

- montarea mobilierului urban, constând în bănci, coșuri, jardiniere și mese de șah.

- **Parcul Europa** – a fost denumit astfel în 09.05.1998, de Ziua Europei, la inițiativa Consiliului Local și Primăriei municipiului Arad, în prezența reprezentanților orașelor înfrățite și parteneri ale orașului Arad. Este amplasat de-a lungul malului drept al râului Mureș, între Bazinul de înot și accesul dinspre strada Nicolae Grigorescu. Suprafața parcului este de 60.575 mp, din care suprafața aleilor este de 16.510 mp, gard viu 2.500 mp.
- **Parcul Eminescu** este situat pe malul Mureșului între Palatul Cultural și Palatul Justiției, fiind unul din cele mai importante și cele mai vizitate spații verzi din municipiul Arad. În același timp este unul dintre cele mai vechi parcuri ale orașului, exemplarele cele mai bătrâne de arbori depășind vârsta de 130 -150 de ani, fiind astfel cel mai reprezentativ. Parcul are o suprafață modestă, de aproximativ 2 ha, din cauza sistematizării circulației; există o rețea de alei dintre care o alee principală ce are ca element de atracție un Monument al Eroilor din Primul Război Mondial. Reprezentat printr-un fond vegetal destul de valoros, Parcul Eminescu oferă o ambianță recreativă apreciabilă. Numărul total de arbori și arbuști este 390 bucăți, remarcându-se astfel o densitate de 195 exemplare /ha, cu un evident caracter masiv. Varietatea de specii este destul de redusă, 30 de specii de arbori și 9 specii de arbuști.
- **Parcul Copiilor “Țara Piticilor”**- vecin cu Parcul Eminescu, acest parc este despărțit de acesta doar prin clădirea Palatului Cultural. Parcul Copiilor „Țara Piticilor” este situat tot pe malul Mureșului având același caracter și structură, doar cu o funcționalitate în plus- jocul și recreerea copiilor, datorită unei alee în plus, dotat cu aparate specifice jocului copiilor. Ca vechime, este de aceeași vârstă cu Parcul Eminescu, datând din perioada primelor acțiuni de sistematizare a orașului, în urmă cu un secol și jumătate. Suprafața parcului este de cca 19.263 mp, din care 11.600 mp gazon, 3.014 mp flori și 225 mp gard viu. Sistematizarea circulației e realizată printr-o rețea densă de alei, una din ele fiind paralelă cu digul. Numărul total de arbori și arbuști este de 320 exemplare, rezultând o densitate de 188 buc./ha.
- **Parcul Pădure** - Este delimitat de străzile Corneliu Coposu, Miron Costin, respectiv de Bd. Revoluției. În Parcul Pădure, au avut loc ample lucrări de reamenajare pe o suprafață de cca 25.182 mp și au avut, ca principal scop, creșterea atractivității parcului pentru toate grupele de vârstă, un spațiu de odihnă atât activ cât și pasiv, destinat în același timp relaxării, plimbărilor și jocurilor pentru copii.
- **Investiții** de o anvergură mai mică dar importante în special pentru locuitorii din zonele de blocuri sunt și cele **77 locuri de joacă pentru copii**, cca. 10 % dintre ele fiind mici oaze de verdeață care crează bucurie celor mici ;

Conștientizarea populației privind importanța întreținerii spațiilor verzi este susținută constant de primărie. În anul 2011 a fost organizată în Arad prima ediție a concursului „Aradul Curat”, un concurs între asociațiile de proprietari, prin care Primăria Municipiului Arad își propune să se implice activ și constant în viața comunității și să susțină material condominiile care se remarcă în mod deosebit prin aspectul îngrijit al clădirii și spațiilor verzi aferente, prin ordine și curățenie, contribuind la transformarea Aradului într-un oraș mai curat.

5.3. Managementul deșeurilor

Gestionarea deșeurilor, cunoscută și ca managementul deșeurilor, se referă la colectarea, transportul, tratarea, reciclarea și depozitarea deșeurilor. De obicei, termenul se referă la materialele rezultate din activități umane și la reducerea efectului lor asupra sănătății oamenilor, a mediului sau aspectului unui habitat. Gestionarea deșeurilor are ca scop și economisirea unor resurse naturale prin reutilizarea părților recuperabile. Deșeurile gestionate pot fi atât solide, cât și lichide sau gazoase, precum și cu diverse proprietăți (de exemplu radioactive), necesitând metode de tratare specifice fiecăra.

Politica în domeniul gestionării deșeurilor trebuie să se concentreze pe reducerea impactului determinat de utilizarea resurselor naturale. Problema cea mai importantă nu este lipsa acestora, cât impactul asupra mediului generat de utilizarea lor. La realizarea politicii în domeniul deșeurilor, este recomandată aplicarea instrumentului analiza ciclului de viață. Astfel, se are în vedere impactul care poate apărea pe parcursul întregului ciclu de viață al unui produs/serviciu, din momentul extragerii resurselor pentru producerea acestuia până în momentul când acesta devine deșeu.

Impactul semnificativ al deșeurilor, se manifestă sub forma modificărilor de peisaj, poluării aerului prin suspensiile antrenate de vânt, a apelor de suprafață care devin bogate în nitriți, nitrați, substanțe periculoase și a solului care devine infertil și incapabil de a susține formele specifice de viață. O importanță deosebită trebuie acordată resturilor industriale care în anumite amestecuri, pot genera deșeuri inflamabile, corozive sau chiar explozive, care să pună în pericol așezările umane.

Depozitarea deșeurilor, pe lângă faptul că este un proces tehnologic scump, poluează mediul, iar singura soluție pentru această problemă este colectarea selectivă și reciclarea lor. Măsurile concrete sunt necesare pentru reciclarea deșeurilor deoarece cantitatea de materii prime secundare potențial utilizabile și, în același timp, eliminate, este foarte importantă, antrenând o risipă de materii prime și resurse energetice. De asemenea, ar trebui reduse substanțele periculoase din deșeurile menajere, care împiedică buna funcționare a instalațiilor de eliminare a deșeurilor și respectate condițiile de colectare separată care asigură costuri avantajoase de reciclare.

Pentru un mediu curat și sănătos este nevoie de un management corect și eficient al deșeurilor, generarea deșeurilor fiind urmare a oricărei activități umane, fie ea industrială sau casnică.

În general, ca urmare a lipsei de amenajări și a exploatarii deficitare, depozitele de deșeuri se numără printre obiectivele recunoscute ca generatoare de impact și risc pentru mediu și sănătatea publică.

Depozitele neimpermeabilizate de deșeuri urbane sunt deseori sursa infestării apelor subterane cu nitrați și nitriți, dar și cu alte elemente poluante.

Principalele forme de impact și risc determinate de depozitele de deșeuri orășenești și industriale, în ordinea în care sunt percepute de populație, sunt:

- ✓ modificări de peisaj și disconfort vizual;
- ✓ poluarea aerului;
- ✓ poluarea apelor de suprafață;
- ✓ modificări ale fertilității solurilor și ale compoziției biocenozelor pe terenurile învecinate.

Poluarea aerului, cu mirosuri neplăcute și cu suspensii antrenate de vânt, este deosebit de evidentă în zona depozitelor orășenești actuale, în care nu se practică exploatarea pe celule și acoperirea cu materiale inerte.

Deșeurile, dar mai ales cele industriale, constituie surse de risc pentru sănătate din cauza conținutului lor în substanțe toxice precum, metale grele (plumb, cadmiu), pesticide, solvenți, uleiuri uzate. Problema cea mai dificilă o constituie materialele periculoase (inclusiv nămolurile toxice, produse petroliere, reziduuri de la vopsitorii, zguri metalurgice), care sunt depozitate în comun cu deșeurile solide orășenești. Această situație poate genera apariția unor amestecuri și combinații inflamabile, explozive sau corozive; pe de altă parte, prezența reziduurilor menajere ușor degradabile poate facilita descompunerea componentelor periculoase complexe și reduce poluarea mediului. Un aspect negativ este acela că multe materiale reciclabile și utile sunt depozitate împreună cu cele nereciclabile; fiind amestecate și contaminate, din punct de vedere chimic și biologic, recuperarea lor fiind dificilă.

În vederea reducerii impactului deșeurilor asupra mediului, o bună informare este un pas spre conformare, dar și spre prevenirea riscului de mediu, astfel, în cursul anului 2015, au fost realizate următoarele acțiuni pentru îmbunătățirea activităților de gestionare a deșeurilor:

- operatorii economici autorizați în colectarea deșeurilor reciclabile au continuat colectarea separată a deșeurilor industriale nepericuloase și reciclabile, prin repartizarea la operatori economici a unei game variate de containere;
- s-a continuat îmbunătățirea sistemului de colectare selectivă a deșeurilor menajere din gospodăriile particulare, în special în localitățile unde este concesionat serviciul de salubritate unui operator privat.
- Obiective specifice ale gestionării deșeurilor sunt:
 - ✓ Îmbunătățirea sistemului de colectare și transport a deșeurilor;
 - ✓ Reducerea cantităților de deșeuri biodegradabile depozitate;
 - ✓ Valorificarea potențialului util din deșeurile municipale;
 - ✓ Eliminarea deșeurilor în conformitate cu legislația în vigoare în scopul protejării sănătății populației și a mediului;
 - ✓ Crearea unui sistem de colectare, tratare și valorificare a deșeurilor din construcții și demolări;
 - ✓ Colectarea și valorificarea vehiculelor scoase din uz;
 - ✓ Organizarea unor centre de colectare pentru DEEE.

Colectare selectivă în anul 2015									
		Materiale plastice			Total plastice	Materiale neferoase	Materiale feroase	Total materiale reciclabile	
	Hartie/carton	PET	Folie	HDPE					
Ianuarie	42,99	42,24	1,66	0,00	43,90	0,00	0,00	86,89	
Februarie	41,27	35,32	22,96	5,53	63,81	2,05	0,40	107,53	
Martie	40,55	36,47	20,54	0,00	57,01	0,00	0,00	97,56	
Aprilie	35,57	34,26	17,06	4,30	55,62	1,49	0,00	92,68	
Mai	41,78	25,68	2,16	4,35	32,19	0,00	0,00	73,97	
Iunie	41,09	35,62	17,86	0,00	53,48	0,00	0,00	80,71	
Iulie	39,14	42,70	18,04	5,52	66,25	0,00	1,72	107,11	
August	58,79	42,44	18,96	0,00	61,40	0,00	0,00	120,19	

Septembrie	37,99	32,17	13,46	5,26	50,89	0,00	0,00	88,88
Octombrie	41,79	45,04	0,00	0,00	45,04	0,00	0,00	86,83
Noiembrie	43,04	24,56	20,04	4,87	49,47	0,00	3,45	95,96
Decembrie	42,22	19,75	20,90	0,00	40,65	0,00	0,00	82,27
TOTAL	506,22	416,25	173,64	29,82	615,71	3,54	5,57	1040,46

- Cantitățile sunt exprimate în tone.

S.C. Polaris M Holding S.R.L colectează și transportă deșeurile menajere de la 116.313 persoane fizice și 3.250 agenți economici, conform informațiilor furnizate în baza contractelor încheiate de operatorul de salubritate. Luând în considerare populația Aradului, rezultă că peste 80 % din populație participă activ la colectarea selectivă. Cealaltă parte participă oarecum inactiv și utilizează „insulele de containere” în vederea depunerii deșeurilor municipale generate. Punctele de colectare însumează un număr de 3.357 de containere, astfel: 1.002 puncte de colectare a deșeurilor menajere, 451 pentru sticlă, 1.002 pentru hârtie și carton și 902 pentru metal și plastic¹⁷.

Pe lângă colectarea selectivă la sursă, operatorul de salubritate efectuează sortarea deșeurilor municipale în cadrul unei stații de sortare construită în zona CET (centralei electrice de termoficare) pe Șoseaua de centură Nord a orașului. Deșeurile care nu pot fi reciclate sunt transportate pentru eliminarea finală la depozitul ecologic.

Managementul sustenabil al deșeurilor din ultimii ani, la nivelul Municipiului Arad, se reflectă în indicatorul de performanță *kg deșeu colectat/cap de locuitor* - cantitatea de deșeuri generată, care este în scădere fiind un pas important în reducerea poluării, dezvoltarea unei culturi verzi în rândul locuitorilor și implementarea conceptului de reutilizare.

Cantitatea deșeurilor generate pe cap de locuitor în 2013 din Uniunea Europeană, totalizează o valoare de 481 kg, iar la nivelul României este de aproximativ 300 de kg per locuitor¹⁸. Municipiul Arad se înscrie în traiectoria națională, înregistrând în anul 2014 o valoare de 320,14 kg per locuitor.

De-a lungul timpului Municipiul Arad a implementat o serie de acțiuni în vederea reducerii cantității de deșeuri pe cap de locuitor. Deoarece creșterea nivelului de trai conduce implicit la generarea unei cantități mai mari de deșeuri, soluțiile reale la care putea recurge municipalitatea sunt:

- diminuarea deșeurilor prin conștientizarea populației în vederea selectării corecte a deșeurilor generate în gospodării**
- creșterea procentului de colectare și recuperare a deșeurilor reciclabile**
- utilizarea deșeurilor biodegradabile la obținerea compostului vegetal, prin implementarea unor stații de compostare.**

Toate aceste soluții sunt aplicate la nivelul orașului Arad, astfel încât rezultatele din Tabelul 1 susțin cele afirmate.

a. Conștientizarea populației în vederea selectării corecte a deșeurilor se desfășoară prin diferite campanii și programe cât și parteneriate locale cu diferite ONG-uri, astfel:

- Consilierea și informarea populației pentru protecția mediului și colectarea selectivă a deșeurilor. Programul a fost demarat în anul 2007 printr-un proiect pilot

- Acțiunea de colectare a deșeurilor electrice și electrocasnice, prin campania „**Locul deșeurilor nu e în casă. Trimite-le la plimbare!**” (Parteneri Asociația RoRec și Primăria Municipiului Arad)
- Campania „**Gândește Verde, Vezi Verde**” (Consiliul Județean și Primăria Municipiului Arad)
- „**Competiția pentru un viitor mai bun**” (Lidl România și Primăria Municipiului Arad)
- În anul 2013, în cadrul competiției „Orașul Reciclării”, desfășurată la nivel național, Municipiul Arad a câștigat premiul de excelență pentru rezultatele obținute la colectarea selectivă. A fost creată o caravană pentru promovarea și informarea despre colectarea selectivă a deșeurilor.
- Jocuri interactive online regăsite pe platforma SMIDS Arad
- **Aradul curat** - un concurs între asociațiile de proprietari lansat în anul 2011;

Acest concurs se desfășoară anual în perioada 15 iunie -15 iulie. Regulamentul de desfășurare a concursului, componența comisiei de evaluare-jurizare și criteriile de stabilire a punctajului au fost aprobate prin Hotărâre a Consiliului Local.

Asociațiile de proprietari clasate pe primele trei locuri (aproximativ 150) sunt recompensate ca o recunoaștere a eforturilor depuse pentru un oraș curat, cu diplome - Aradul Curat precum și diverse premii constând în mobilier urban - bănci, coșuri, unelte de grădinărit și material dendro-floricol ce urmează a fi plantat de către aceste asociații în spațiul verde de lângă bloc.

➤ **SC CET Arad SA - pe lignit**

Această unitate funcționează cu două cazane de abur industrial de 80 MW/h fiecare și un cazan energetic de 403 MW/h.

Combustibilul folosit pentru producerea de căldură și energie a fost/este parțial lignitul și gazul metan. Prin arderea acestor combustibili, centrala electrotermică pe lignit este principalul poluator cu dioxid de sulf, oxizi de azot și pulberi.

Centrala electrotermică pe lignit este amplasată în exteriorul orașului. Pentru reținerea pulberilor, centrala a fost dotată cu electrofiltre, care au fost reabilite la sfârșitul anului 2010, astfel încât emisiile de pulberi s-au încadrat în prevederile VLE ale PNRE.

La sfârșitul anului 2009, s-au luat măsuri de reducere a emisiilor de NOx și încadrarea în VLE stabilite prin Autorizația Integrată de Mediu. Măsurile luate, respectiv: recircularea gazelor arse și reducerea aerului de ardere în focar (sunt măsuri primare BAT) au dus la reducerea cu aproximativ 40% a emisiilor de NOx, astfel încât monitorizarea continuă de la SC CET Arad SA evidențiază faptul că toate valorile măsurate sunt sub limita impusă de PNRE.

La sfârșitul anului 2013, societatea trebuia să se doteze cu o instalație de desulfurare. Deoarece nu s-a putut realiza această măsură, s-a găsit o altă soluție, care constă în utilizarea gazului metan în locul lignitului la IMA 1.

O altă sursă de poluare este celula rămasă în funcțiune din halda de cenușă și zgură, care produce poluarea aerului cu cenușă (pulberi), în special vara și în perioade cu vânt.

➤ **SC CET Arad Hidrocarburi**

Funcționează cu 2 cazane energetice de 63 respectiv 57 MW/h și cu 5 cazane de apă fierbinte de câte 116 MW/h fiecare.

Această unitate este situată în zona centrală a orașului. Folosește pentru producerea de energie electrică și termică gaz și păcură cu un conținut de sulf sub 1%. Ea constituie o sursă principală de poluare cu SO₂ și pulberi (când folosește păcură drept combustibil) mai ales că este amplasată într-o zonă centrală a orașului. Emisiile de NO_x au fost diminuate în urma montării la două dintre instalațiile IMA, arzătoare cu NO_x redus.

➤ **Traficul auto**

Traficul auto are o pondere însemnată în poluarea atmosferei, producând o mare parte din cantitățile de CO, NO_x și CO₂ emise la nivelul județului. De asemenea, traficul auto se face răspunzător în mod indirect de cantitatea mare de **pulberi** în suspensie și sedimentabile, înregistrată în aproape toate determinările efectuate.

Principalele cauze ale acestei situații sunt:

- ✓ mijloacele de transport ridică praful de pe carosabilul nemăturat;
- ✓ mijloacele de transport „aduc” în oraș pe roți cantități importante de pământ direct de pe câmp, sau din șantierele de construcții;
- ✓ din mijloacele de transport neetanșe, care transportă materiale de construcții, moloz din demolări, cereale, „rămâne” pe carosabil o mare cantitate de praf.

În Județul Arad, numărul autovehiculelor a prezentat o creștere accentuată în ultimul deceniu. La sfârșitul anului 2014 s-au înregistrat în județul Arad **152.254** de vehicule. Evoluția parcului auto în ultimii cinci ani este următoarea²:

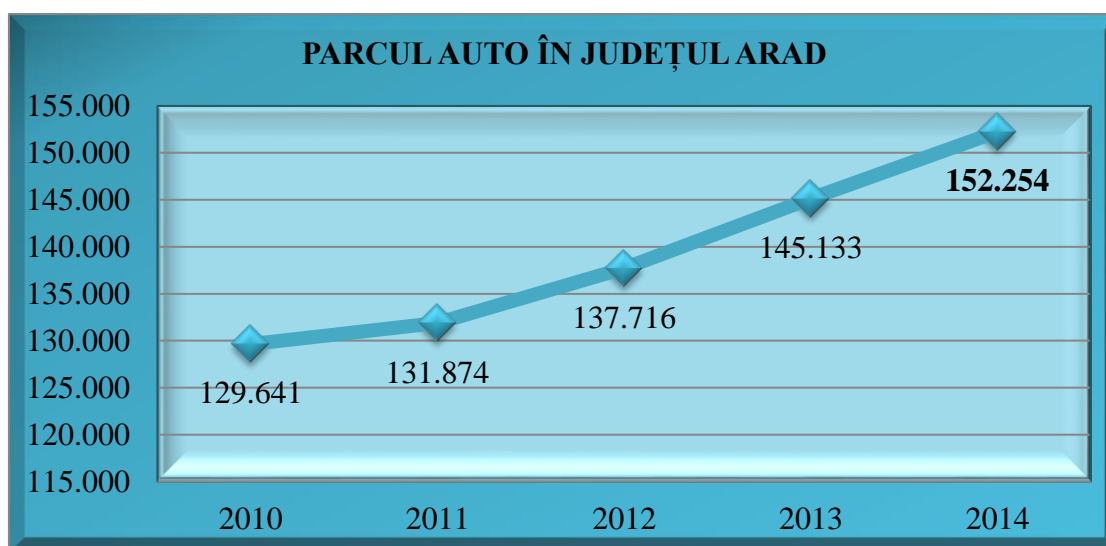

Creșterea continuă a numărului de autovehicule, în general, duce la creșterea cantității de poluanți emiși pe arterele de circulație. Nu există, momentan, soluții convenabile pentru înlăturarea acestei poluări, dar edilii locali ai primăriilor localităților din județul Arad trebuie să aibă în vedere o mai bună fluidizare a circulației, atât în zona centrală, cât și în cartiere.

² Sursa de date: Serviciul Public Comunitar – Regim Permise de Conducere și Înmatriculare a Vehiculelor Arad

Sub acest aspect, trebuie ținut cont de faptul că, în municipiul Arad, administrația locală s-a preocupat pentru realizarea drumurilor de centură, care să permită traficului greu să ocolească centrul și o parte din cartierele municipiului.

Obiective și măsuri privind poluarea aerului

Pentru protecția atmosferei, se impun câteva acțiuni strategice și anume:

- ✓ scăderea principalelor emisii de poluanți (dioxid de sulf, oxizi de azot, substanțe organice volatile, amoniac);
- ✓ reducerea, sub limitele de emisie, a evacuărilor poluanților în atmosferă, pe baza principiului „poluatorul plătește”;
- ✓ stabilirea concentrațiilor emisiilor de gaze, cu efect de seră, la nivelul care să permită prevenirea interferențelor antropice periculoase cu sistemul climatic.

În scopul reducerii poluării atmosferice, în mediul urban, sunt necesare o serie de măsuri prioritare și anume:

- ✓ fluidizarea traficului prin folosirea cu precădere a centurilor de ocolire, amenajarea unor spații de parcare subterane / supraterane, modernizarea și întreținerea drumurilor existente;
- ✓ îmbunătățirea transportului public în comun prin înnoirea parcului auto, întreținerea corespunzătoare a acestuia;
- ✓ implementarea măsurilor de prevenire și control integrat al poluării;
- ✓ implementarea cerințelor de limitare a emisiilor de poluanți proveniți din instalațiile mari de ardere;
- ✓ implementarea cerințelor de limitare a emisiilor de compuși organici volatili proveniți din utilizarea solvenților organici în anumite activități și instalații și a celor rezultați din depozitarea, încărcarea/descărcarea și distribuția benzinei la terminale și la stațiile de benzină;
- ✓ implementarea programelor de eliminare a substanțelor care distrug stratul de ozon;
- ✓ întocmirea programelor / planurilor pentru îmbunătățirea calității aerului la nivel local, adoptarea acestora;
- ✓ montarea de containere și pubele de gunoi în toate zonele și ridicarea sistematică a acestora;
- ✓ rezolvarea stabilității haldei de zgură și cenușă, aparținătoare SC CET pe lignit, pe toată suprafața acesteia.

5.4. Solul

Solul este definit ca stratul de la suprafața scoarței terestre. Este format din particule minerale, materii organice, apă, aer și organisme vii. Este un sistem foarte dinamic, care îndeplinește multe funcții și este vital pentru activitățile umane și pentru supraviețuirea ecosistemelor. Ca interfață dintre pământ, aer și apă, solul este o resursă neregenerabilă, care îndeplinește mai multe funcții vitale:

- ✓ producerea de hrană/biomasă;
- ✓ depozitarea, filtrarea și transformarea multor substanțe;
- ✓ sursă de biodiversitate, habitate, specii și gene;
- ✓ servește drept platformă/mediu fizic pentru oameni și activitățile umane;

- ✓ este sursă de materii prime, bazin carbonifer;
- ✓ patrimoniu geologic și arheologic.

Solul, ca sistem ecologic deschis, este legat de mediul înconjurător printr-un flux continuu de materie și energie, iar evoluția sa în timp se află sub acțiunea factorilor naturali și a celor antropici.

Format într-o perioadă de mii de ani la interfața celor patru învelișuri ale planetei, solul a constituit, încă din cele mai vechi timpuri, un element care a fost prețuit, apreciat calitativ și clasificat, potrivit cunoștințelor specifice ale epocii.

5.4.1. Repartiția pe clase de folosință

Conform Legii fondului funciar, terenurile, după destinația acestora, se clasifică în următoarele categorii:

- ✓ terenuri cu destinație agricolă;
- ✓ terenuri cu destinație forestieră;
- ✓ terenuri aflate permanent sub luciul de apă;
- ✓ terenuri cu destinații speciale;
- ✓ terenuri din intravilan.

5.4.2. Clase de calitate ale solurilor – calitatea solurilor

Calitatea solurilor reprezintă un indicator relevant în operația de apreciere a resurselor. Pentru a evalua potențialul natural al terenurilor agricole în vederea folosirii lor raționale, solurile au fost împărțite în clase, tipuri și subtipuri, în funcție de diferite criterii cum sunt: troficitatea, cantitatea de microorganisme, oferta ecologică, capacitatea bioproductivă și capacitatea de protecție, de fertilitate sau productivitate ș.a. Potrivit Sistemului Român de Taxonomie a Solurilor (SRTS 2003) în județul Arad au fost identificate 8 clase de soluri, 18 tipuri, 110 de subtipuri și numeroase unități detaliate.

Pentru calitatea terenurilor este acceptată formularea, pentru care aceasta reprezintă totalitatea însușirilor și particularităților esențiale, (definite din punct de vedere: topografic, geologic, geomorfologic, pedologic, agrochimic etc.) prin care o anumită porțiune de teren de la suprafața Terrei se deosebește de celelalte (fiind mai bună sau mai rea).

Potențialul de producție a terenurilor se clasifică, în funcție de: sol, relief, climă, apă freatică, pe baza notelor de bonitare naturală pentru arabil, în 5 clase de calitate. Încadrarea terenurilor într-una din cele cinci clase de preabilitate se face în funcție de potențialul productiv al acestora.

5.4.3. Tendințe

Spre deosebire de celelalte resurse minerale, solul este limitat ca întindere și are caracter de fixitate – odată distrus, el nu se va mai putea reface așa cum a fost, pentru că nu se pot reproduce condițiile și istoria formării lui. Dezafectarea, în mari proporții, a terenurilor agricole și silvice pentru construcții, industrie, mine, depozitarea deșeurilor, căi de comunicații, ca și procesele de eroziune, reduc posibilitățile de folosire a solului pentru dezvoltarea producției agricole și silvice. De asemenea, degradarea și epuizarea solurilor prin eroziune și poluare are consecințe multiple asupra producției agricole, a prețurilor și a productivității muncii. În vederea protecției calitative a terenurilor se execută lucrări de conservare și ameliorare a solului. Terenurile care prin degradare și poluare, și-au pierdut, total sau parțial, capacitatea de producție pentru culturi agricole și silvice, se constituie în perimetre

de ameliorare. Protecția juridică calitativă și cantitativă a solului se realizează prin stabilirea unor obligații legale, pentru orice deținător de teren, fiind o problemă atât de interes public cât și privat.

5.5. Alimentare cu apă și canalizare menajeră

În municipiul Arad, numărul de branșamente la rețeaua de alimentare cu apă a fost, în anul 2015, de 25.330, iar la rețeaua de canalizare, 19.697 branșamente.

Lungimea rețelei de alimentare cu apă este de 558,18 km, rețeaua de canalizare menajeră 445 km iar rețeaua de canalizare pluvială este de 242,33 km.

De asemenea, au fost executate lucrări de extindere și reabilitare ale rețelelor de apă și canalizare menajeră conform contractelor încheiate de S.C Compania de Apă Arad S.A. în cadrul programului POS Mediu 1.

Reabilitare branșamente de apă 100,19% -18,60 km;

Reabilitare cămine de vane 52 bucăți;

Reabilitare rețele de canalizare menajeră 69,34%-11,48 km;

Reabilitare racorduri de canalizare menajeră 6,83 km;

Cămine de racord 739 bucăți;

Cămine de vizitare 342 bucăți.

Efectele apei poluate asupra stării de sănătate

Ca și aerul, apa este un factor indispensabil vieții. În organisme, ea îndeplinește multiple funcții, de la dizolvarea și absorbția elementelor nutritive, la transportul și eliminarea produșilor nocivi și/sau rezultați din metabolism.

În condițiile poluării mediului, calitatea apei folosită de populație poate constitui un important factor de îmbolnăvire:

- **Boli infecțioase produse prin apa poluată** (epidemii - afectează un număr mare de persoane, sau endemii - formă de îmbolnăvire care se găsește permanent într-o zonă).
 - ✓ bolile bacteriene:
 - ✓ bolile virotice:
 - ✓ boli parazitare:
- **Boli ne - infecțioase produse prin apa poluată:**
 - ✓ intoxicația cu nitrați (efect methemoglobinizant);
 - ✓ intoxicația cu plumb (saturnism hidric);
 - ✓ intoxicația cu mercur ce are ca semne și simptome: dureri de cap, amețeli, insomnie, anemie, tulburări de memorie și vizuale;
 - ✓ intoxicația cu cadmiu afectează ficatul (enzimele metabolice), duce la scăderea eritropoiezei și la anemie, scăderea calcemiei, etc.
 - ✓ intoxicația cu arsen (ce se acumulează ca și mercurul în păr și unghii) duce la tulburări metabolice și digestive, cefalee, amețeli, etc.
 - ✓ intoxicația cu fluor are forme dentare, osoase și renale;
 - ✓ intoxicația cu pesticide are efecte hepato - toxice, neuro - toxice, de reproducere, etc.

5.6. Poluarea fonică

Municipiul Arad este așezat în vestul țării în apropiere de granița cu Ungaria, la intersecția unor importante drumuri comerciale de la est la vest și de la nord la sud. De asemenea, este un nod feroviar de importanță majoră pentru traficul intern și pentru legătura cu Statele Membre UE.

Cu toate acestea, Aradul nu este un oraș care se confruntă cu probleme grave de zgomot. Sursele care produc poluarea fonică la nivelul Municipiului Arad sunt reprezentate în principal de transportul rutier și feroviar, și de industrie, aceasta din urmă având însă un impact destul de redus. Administrația locală a Municipiului Arad a acordat și acordă o deosebită atenție calității mediului acustic. Astfel, în anul 2012, a fost demarată acțiunea de cartare a zgomotului ambiant la nivelul orașului și de elaborare, pe baza rezultatului cartării zgomotului, a planurilor de acțiune pentru prevenirea și reducerea zgomotului ambiant. Prin realizarea hărților de zgomot s-a urmărit identificarea tuturor problemelor acustice ale orașului cât și întocmirea planului de acțiune acustică în care a fost stabilit un set de acțiuni pe termen mediu și lung, pentru reducerea nivelului de zgomot care reprezintă un factor dăunător din punct de vedere al sănătății umane. Scopul principal al acestor planuri este de a contribui la un mediu înconjurător sănătos, iar acțiunile cuprinse în el să influențeze dezvoltarea socio-economică a zonei și strategia teritorială globală, implicând participarea administrației și a cetățenilor.

Periodic, în cateva intersecții aglomerate ale orașului, pe unele artere intens circulate și în diverse parcuri din Municipiul Arad, se efectuează monitorizarea calității zgomotului ambiant pentru a evalua impactul traficului asupra mediului și implicit factorului uman.

Poluarea fonică în oraș

Poluarea fonică este cauza multor **probleme de sănătate**, iar numărul europenilor expuși la niveluri ridicate de zgomot este în creștere. Zgomotul are **efecte dăunătoare și asupra florei și faunei sălbatice**. Astfel, statele membre ale UE au fost obligate să întocmească hărți de zgomot pentru orașele mari, drumuri, căi ferate și aeroporturi și să propună planuri privind soluționarea acestei probleme.

Zgomotul cauzat de trafic, industrie și activități recreative este o **problemă din ce în ce mai mare**. La nivelul Municipiului Arad, principala sursă de zgomot o constituie traficul rutier, în special circulația autovehiculelor mici și mari, a tramvaielor la care se adaugă și traficul feroviar având în vedere că linia de cale ferată Arad-Timișoara traversează un cartier întreg (Micălaca). Există și alte surse de zgomot ambiant, în anumite intervale de timp, cum ar fi barurile, discotecile și unele instalații tehnologice în mișcare, chiar dacă pentru acestea din urmă a fost realizată protecție antifonică.

Încă din anul 2008, pentru reducerea vitezei de rulare pe arterele principale, cu circulație intensă, s-au început montarea benzilor rezonatoare. Această măsură a condus la reducerea valorilor de zgomot măsurate și încadrarea acestora în valoarea maximă permisă.

Conform datelor obținute în urma realizării hărților de zgomot pentru traficul rutier în regim de zi și noapte se observă că nivelul zgomotului depășește ținta de atins pentru valorile maxime permise, doar pe stăzile principale și bulevarde. În aceste condiții putem spune că Aradul nu este un oraș foarte zgomotos.

Hărțile acustice strategice globale și individuale au fost elaborate pe surse de zgomot:

- trafic rutier-străzi principale și alte străzi care provoacă o poluare acustică notabilă
- trafic feroviar
- trafic feroviar ușor (tramvai)
- activități industriale
- trafic aerian

Pentru fiecare sursă de zgomot, în regim de **zi** și **noapte**, a fost stabilit numărul de persoane expuse la zgomotul ambiental. La baza statisticilor privind expunerea acustică a locuitorilor stau: populația municipiului, suprafața de 4620 ha, 106 unități de învățământ și cca 80 de clădiri pentru îngrijirea sănătății.

În conformitate cu prevederile H.G. nr. 321/14 aprilie 2005 privind evaluarea și gestionarea zgomotului ambiental, republicată, coroborat cu prevederile H.G. nr. 878/2005 privind accesul publicului la informația privind mediul și luând în considerare cerințele prevăzute în Directiva nr. 2002/49/EC a Parlamentului European și a Consiliului din 25.06.2002, referitor la evaluarea și managementul zgomotului ambiental, autoritățile administrației publice locale sunt obligate să întocmească și să pună la dispoziția publicului hărțile strategice de zgomot pentru toate aglomerările (definite ca „parte a unui teritoriu cu o populație al cărei număr depășește 100.000 de locuitori și cu o densitate a populației necesară îndeplinirii condițiilor de zonă urbană”).

Harta de zgomot a municipiului Arad a fost realizată de către SC ACCON ENVIRONMENTAL CONSULTANTS SRL cu sediul în București, conform contractului de servicii nr. 27998 din data de 03.05.2012.

Delimitarea ariei cartografiate

Aria cartografiată a municipiului Arad coincide cu limitele geografice stabilite de Primăria Municipiului Arad pentru zona urbană la care se adaugă o zonă de influență corespunzătoare unor distanțe de 500 m de la limita administrativă.

Zgomotul - „virus al civilizației moderne”, nu afectează brusc, dar produce îmbolnăvirea în timp a organismului,cauzând un stres permanent în timpul concentrării și comunicării, accentuării stării de oboseală, diminuări calității somnului, determină apariția asteniilor și chiar a bolilor nervoase, iar în cele din urmă declanșează modificări la nivel cardio-respirator.

Sesizând creșterea poluării fonice și a efectelor cauzate, țările din întreaga lume s-au aliat pentru a găsi modalități de identificare, prevenire și combatere a zgomotului. Astfel, Uniunea Europeană a promulgat în acest sens Directiva 2002/49/EC emisă și adoptată de Parlamentul European și Consiliul Europei, transpusă în legislația românească prin Hotărârea de Guvern 321/2005, republicată.

Zgomot ambiental este zgomotul nedorit, dăunător, creat de activitățile umane, cum ar fi zgomotul emis de traficul rutier, feroviar, aerian, precum și de industrie.

Valorile limită stabilite pentru cartografierea strategică a zgomotului din municipiul Arad au fost cele stabilite în Ordinul nr. 152/558/1119/532 din 2008 pentru aprobarea Ghidului privind adoptarea valorilor-limită și a modului de aplicare a acestora, atunci când se elaborează planurile de acțiune,

pentru indicatorii L_{zsn} și L_{noapte}, în cazul zgomotului produs de traficul rutier pe drumurile principale și în aglomerări, traficul feroviar pe căile ferate principale și în aglomerări, traficul aerian pe aeroporturile mari și/sau urbane și pentru zgomotul produs în zonele din aglomerări, unde se desfășoară activități industriale prevăzute în anexa nr. 1 la OUG nr. 152/2005 privind prevenirea și controlul integrat al poluării, aprobată cu modificări și completări prin Legea nr. 84/2006.

L _{zsn} -dB(A)			L _{noapte} -dB(A)		
Surse de zgomot	Ținta de atins pentru valorile maxime permise	Valori maxime permise	Surse de zgomot	Ținta de atins pentru valorile maxime permise	Valori maxime permise
Străzi, drumuri și autostrăzi	65	70	Străzi, drumuri și autostrăzi	50	60
Căi ferate	65	70	Căi ferate	50	60
Aeroporturi	65	70	Aeroporturi	65	70
Zone industriale	60	65	Zone industriale	50	60

- **L_{zsn}** reprezintă indicatorul acustic pentru zi (7,00-19,00), seară (19,00-23,00) și noapte (23,00-7,00)
- **L_n** reprezintă indicatorul acustic pentru **noapte** (23,00-7,00).

Efectele pe care le are zgomotul:

- ▲ > 65 dB (A) - risc asupra sănătății;
- ▲ > 55 dB (A) - este perturbată comunicarea;
- ▲ > 45 dB (A) - este perturbat somnul.

Se poate observa că sursa principală de zgomot pentru municipiul Arad este reprezentată de traficul rutier, astfel că cetățenii, care locuiesc pe arterele tranzitate de mașinile de mare tonaj, dar și cei care locuiesc în apropierea marilor intersecții, sunt cei mai afectați de zgomot.

O primă etapă, în diminuarea zgomotului ambiental existent în municipiul Arad, a fost finalizată, iar cu ajutorul acestora cetățenii pot cunoaște care sunt zonele din oraș în care există depășiri ale nivelului de zgomot, putând astfel veni cu propuneri pertinente, care vor fi incluse în Planurile de acțiune pentru reducerea nivelului de zgomot.

CARTOGRAFIEREA ZGOMOTULUI

Au fost elaborate hărți acustice strategice globale și individuale pentru următoarele surse de zgomot:

- ✓ *Trafic rutier*: străzi principale și alte străzi care provoacă o poluare acustică notabilă.
- ✓ *Trafic feroviar* cu mențiunea că poluarea acustică a gării ARAD este în sarcina S.N. CFR (vezi HG321/2005).
- ✓ *Activități industriale*.
- ✓ *Trafic aerian*.

Rezultatele obținute din munca de cartografiere și care sunt cuprinse în prezentul paragraf, se pot împărți în:

- Rezultatele hărților cu nivele sonore.
- Rezultatele hărților de conflict.
- Numărul de persoane expuse la diferite nivele de zgomot.

Determinarea problemelor și situațiilor care trebuie îmbunătățite

Au fost analizate datele din hărțile de zgomot specifice în funcție de normele de zgomot stabilite legal prin H.G. nr. 321/2005 republicată.

Zgomotul traficului rutier

Harta de zgomot privind traficul rutier pentru parametrul L_{zsn}

Rezultatele trasării hărții strategice de zgomot pentru traficul motorizat arată că cele mai mari nivele sonore se înregistrează pe principalele căi de comunicare ale orașului: mari bulevarde și bulevarde. Conform datelor obținute, în urma realizării hărții de zgomot pentru traficul rutier, se evidențiază următoarele zone:

- Calea Aurel Vlaicu
- Str. Ștefan Tenețchi
- Str. Tribunalul Corcheș
- Str. Ovidiu
- Str. Petru Rareș
- Calea Zărandului
- Str. Voinicilor
- Calea Iuliu Maniu
- B-dul Nicolae Titulescu
- Str. Eugen Popa
- Str. Ogorului
- Calea Timișorii
- Str. Steagului
- Str. Ștefan cel Mare
- Str. Pompei
- Str. Troiei
- Calea Radnei
- Calea Bodrogului
- Str. Dorobanților

unde valorile înregistrate ale zgomotului depășesc 60 dB(A).

Harta de zgomot privind traficul rutier în regim L_{noapte}

Conform datelor obținute, în urma realizării hărții de zgomot pentru traficul rutier, se evidențiază următoarele zone:

- Calea Aurel Vlaicu
- Str. Ștefan Tenețchi
- Str. Tribunalul Corcheș
- Str. Ovidiu

- Str. Petru Rareș
- Calea Zărandului
- Str. Voinicilor
- Calea Iuliu Maniu
- B-dul Nicolae Titulescu
- Str. Eugen Popa
- Str. Ogorului
- Calea Timișorii
- Str. Ștefan cel Mare
- Str. Pompei
- Str. Troiei
- Calea Radnei
- Calea Bodrogului
- Str. Dorobanților

unde valorile înregistrate ale zgomotului depășesc 50dB(A).

Evaluarea numărului de persoane expuse la zgomot

Numărul estimat de persoane expuse la zgomot ambiental pe toate fațadele

Lzsn dB(A)		Persoane supuse la zgomot ambiental generat de traficul rutier pe străzile principale estimat	
Peste	Până la	Lzsn	Ln
	50	80.000	125.200
50	55	27.600	13.100
55	60	21.500	8.000
60	65	12.000	1.200
65	70	6.200	200
70	75	400	0
75		0	0
Suma		147.700	147.700

Numărul estimat de persoane expuse la zgomot ambiental pe toate fațadele după aplicarea Fazei 1 a Planului de acțiune, adică folosirea unui covor de asfalt silențios.

		Lzsn		
Intervale ale nivelului de zgomot		Actualmente locuitori afectați	Faza1 al planului de acțiune - locuitori afectați	Diferența (plan de acțiune actualmente) locuitori afectați
	50	80.000	97.200	17.200
50	55	27.600	25.200	-2.400
55	60	21.500	14.100	-7.400
60	65	12.000	9.600	-2.400
65	70	6.200	1.600	-4.600
70	75	400	0	-400
75		0	0	0
Suma		147.700	147.700	0

L_{noapte}				
Intervale ale nivelului de zgomot		Actualmente locuitori afectați	Faza 1 al planului de acțiune - locuitori afectați	Diferența (plan de acțiune actualmente) locuitori afectați
	50	125.200	134.300	9.100
50	55	13.100	9.600	-3.500
55	60	8.000	3.300	-4.700
60	65	1.200	500	-700
65	70	200	0	-200
70	75	0	0	0
75		0	0	0
Suma		147.700	147.700	0

Numărul estimat de persoane expuse la zgomot ambiental pe toate fațadele după aplicarea Fazei 2 a Planului de acțiune adică prin fluidizarea traficului și reducerea vitezei.

L_{ZSN}				
Intervale ale nivelului de zgomot		Actualmente locuitori afectați	Faza 2 al planului de acțiune - locuitori afectați	Diferența (plan de acțiune actualmente) locuitori afectați
	50	80.000	85.600	5.600
50	55	27.600	29.900	2.300
55	60	21.500	14.600	-6.900
60	65	12.000	11.000	-1.000
65	70	6.200	6.200	0
70	75	400	400	0
75		0	0	0
Suma		147.700	147.700	0

L_{noapte}				
Intervale ale nivelului de zgomot		Actualmente locuitori afectați	Faza 2 al planului de acțiune - locuitori afectați	Diferența (plan de acțiune actualmente) locuitori afectați
	50	125.200	127.400	2.200
50	55	13.100	11.300	-1.800
55	60	8.000	7.600	-400
60	65	1.200	1.200	0
65	70	200	200	0
70	75	0	0	0
75		0	0	0
Suma		147.700	147.700	0

Numărul estimat de persoane expuse la zgomot ambiental pe toate fațadele după aplicarea Fazei 3 a Planului de acțiune adică prin devierea traficului greu.

L _{ZSN}				
Intervale ale nivelului de zgomot		Actualmente locuitori afectați	Faza 3 al planului de acțiune - locuitori afectați	Diferența (plan de acțiune actualmente) locuitori afectați
	50	80.000	71.300	-8.700
50	55	27.600	21.400	-6.200
55	60	21.500	26.000	4.500
60	65	12.000	26.400	14.400
65	70	6.200	2.600	-3.600
70	75	400	0	-400
75		0	0	0
Suma		147.700	147.700	0

L _{noapte}				
Intervale ale nivelului de zgomot		Actualmente locuitori afectați	Faza3 al planului de acțiune - locuitori afectați	Diferența (plan de acțiune actualmente) locuitori afectați
	50	125.200	102.000	-23.200
50	55	13.100	30.300	17.200
55	60	8.000	15.000	7.000
60	65	1.200	400	-800
65	70	200	0	-200
70	75	0	0	0
75		0	0	0
Suma		147.700	147.700	0

Zgomotul traficului feroviar

Harta de zgomot privind traficul feroviar CFR în regim L_{ZSN}

Conform tabelului 1, privind valorile maxime permise (70 dB) pentru traficul pe căi ferate, nu se evidențiază zone cu depășiri.

Harta de zgomot privind traficul feroviar CFR în regim L_n

Conform tabelului 1, privind valorile maxime permise (60 dB) pentru traficul pe căi ferate, nu se evidențiază zone cu depășiri.

Evaluarea numărului de persoane expuse la zgomot

Numărul estimat de persoane (rotunjite la sute), expuse la zgomot ambiental generat de traficul feroviar, trenuri, pe toate fațadele

Lzsn dB(A)		Persoane supuse la zgomot ambiental generat de traficul feroviar, trenuri estimat	
Peste	Pînă la	Lzsn	Ln
	50	146.800	147.400
50	55	500	200
55	60	200	100
60	65	200	0
65	70	0	0
70	75	0	0
75		0	0
Suma		147.700	147.700

Zgomotul traficului feroviar ușor (tramvai)

Harta de zgomot privind traficul tramvaielor în regim Lzsn

Conform tabelului 1, privind valorile maxime permise (70 dB) pentru traficul pe căi ferate, nu se evidențiază zone cu depășiri.

Harta de zgomot privind traficul tramvaielor în regim Ln

Conform tabelului 1, privind valorile maxime permise (60 dB) pentru traficul pe căi ferate, nu se evidențiază zone cu depășiri.

Evaluarea numărului de persoane expuse la zgomot

Numărul estimat de persoane (rotunjite la sute), expuse la zgomot ambiental generat de traficul feroviar, tramvaie, pe toate fațadele

Lzsn dB(A)		Persoane supuse la zgomot ambiental generat de traficul feroviar, tramvaie estimat	
Peste	Pînă la	Lzsn	Ln
	50	143.700	147.700
50	55	3.700	0
55	60	300	0
60	65	0	0
65	70	0	0
70	75	0	0
75		0	0
Suma		147.700	147.700

Zgomotul traficului aerian

Harta de zgomot privind traficul aerian în regim Lzsn

Conform tabelului 1, privind valorile maxime permise (70 dB) pentru zgomotul aerian, nu se evidențiază zone cu depășiri.

Harta de zgomot privind traficul aerian în regim Lnoapte

Conform tabelului 1, privind valorile maxime permise (60 dB) pentru zgomotul aerian, nu se evidențiază zone cu depășiri.

Evaluarea numărului de persoane expuse la zgomot

Numărul estimat de persoane locuințe (rotunjite la sute) expuse la zgomot ambiental generat de activități aeroportuare, pe toate fațadele

Lzsn dB(A)		Persoane supuse la zgomot ambiental generat de activități aeroportuare estimat	
Peste	Până la	Lzsn	Ln
	50	147.700	147.700
50	55	0	0
55	60	0	0
60	65	0	0
65	70	0	0
70	75	0	0
75		0	0
Suma		147.700	147.700

Zgomotul în zonele industriale

Harta de zgomot privind activitatea industrială în regim Lzsn

Conform tabelului 1, privind valorile maxime permise (65 dB) pentru industrie, nu se evidențiază zone cu depășiri.

Harta de zgomot privind activitatea industrială în regim Ln

Conform tabelului 1, privind valorile maxime permise (55 dB) pentru industrie, nu se evidențiază zone cu depășiri.

Evaluarea numărului de persoane expuse la zgomot

Numărul estimat de persoane locuințe (rotunjite la sute) expuse la zgomot ambiental generat de activități industriale, pe toate fațadele

Lzsn dB(A)		Persoane supuse la zgomot ambiental generat de activități industriale estimat	
Peste	Până la	Lzsn	Ln
	50	144.800	147.500
50	55	2.400	200
55	60	500	0
60	65	0	0
65	70	0	0
70	75	0	0
75		0	0
Suma		147.700	147.700

Problemele zgomotului asupra sănătății populației, societății și economiei

Este necesar ca populația municipiului Arad să fie informată în legătură cu nivelele de zgomot suportate de organismul uman și la ce pericole se supun prin expunerea timp îndelungat la un zgomot de intensitate prea mare. Atunci când acesta depășește anumite limite, pot apărea surzenia sau efecte patologice. La nivele mai scăzute, zgomotul poate produce disconfort și greutate sau împiedică atenția, comunicarea, concentrarea, relaxarea și somnul, care la o acțiune repetată poate provoca stări cronice de nervozitate și stres care, la rândul lor, duc la tulburări psihofizice, boli cardiovasculare și dereglări ale sistemului imunitar.

Efecte asupra persoanei

Disconfort

Aceasta este efectul cel mai frecvent al zgomotului asupra persoanelor și cauza imediată a majorității plângerilor. Persoanele afectate simt neliniște, agitație, tulburări, depresie, neputință, anxietate sau furie. Nivelul de disconfort variază în funcție de intensitatea zgomotului, de alte caracteristici fizice ale acestuia, care sunt mai puțin obiective și de factori ca temerile asociate sursei de zgomot. Dacă zgomotul este intermitent, acest fapt amplifică la mărirea efectelor fiecărui episod și la numărul acestora.

În timpul zilei, se spune că de obicei se simte un disconfort moderat, începând de la 50 decibeli și puternic, începând de la 55. În timpul serii, în stare de veghe, aceste cifre scad cu 5 sau 10 decibeli.

Comunicarea

Se cunoaște faptul că nivelul sunetului unei conversații pe ton normal este între 50 și 55 dBA, considerând o distanță de un metru de vorbitor. O discuție pe un ton ridicat poate atinge 75 sau 80 dBA. Pentru ca cuvântul să fie perfect inteligibil este nevoie ca intensitatea sa să depășească cu aproximativ 15 dBA zgomotul de fond. Astfel, un zgomot peste 35 sau 40 de decibeli poate provoca dificultăți în comunicarea orală. Începând de la 65 dBA, conversația devine dificilă.

Probleme legate de atenție, concentrare și randament

În realizarea oricărei activități unde este necesară utilizarea de semnale acustice, zgomotul de fond poate masca aceste semnale sau interfera percepția. Însă, orice zgomot neașteptat conduce la distrageri care vor reduce randamentul în multe locuri de muncă, în special în acelea care au nevoie de un anumit nivel de concentrare. Astfel pot apărea greșeli, o diminuare a calității muncii sau pot apărea accidente, atât de muncă cât și rutiere. În alte cazuri, consecințele pot fi de durată, cum ar fi cazul copiilor supuși unor niveluri ridicate de zgomot, în perioada vârstei școlare, care vor învăța să citească cu dificultate și vor avea tendința de a atinge nivele mai scăzute de însușire a lecturii din cauza atenției scăzute.

Probleme ale somnului

Zgomotul afectează în mod negativ somnul în trei moduri diferite, care au loc începând de la 30 decibeli:

- ✓ Dificultatea sau incapacitatea de a dormi.
- ✓ Întreruperi ale somnului, care, dacă se repetă, pot duce la insomnie din cauza atât intensității incidentului zgomotos, cât și diferenței dintre acesta și nivelul precedent de zgomot stabil.
- ✓ Scăderea calității somnului, acesta devenind mai puțin liniștit și scurtându-se fazele sale cele mai profunde, atât cele din somnul paradoxal (vise), cât și în cel non-paradoxal. Acestea

afectează tensiunea arterială și ritmul cardiac și modificări ale respirației.

Aceste efecte conduc la o persoană odihnită insuficient, care va fi în imposibilitatea de a efectua în mod adecvat în ziua următoare sarcinile sale zilnice, iar dacă situația se va prelungi, echilibrul fizic și psihic va fi grav afectat.

Daune la auz

În surditatea tranzitorie sau oboseala auditivă încă nu există leziuni. Recuperarea este completă după 16 ore după încetarea zgomotului, dacă se stă într-o stare de confort acustic (mai puțin de 50 de decibeli în stare de veghe sau de 30 în timpul somnului).

Surditatea permanentă este cauzată prin expunerea prelungită la nivele peste 75 dBA, prin expunerea la sunete de scurtă durată de peste 110 dBA, sau prin acumularea de oboseală auditivă, fără suficient timp pentru recuperare. Pot apărea leziuni ale auzului intern (celulele ciliate externe din suprafața vestibulară și cele de sprijin Deiters). Dacă sunetul apare la frecvențe neconversaționale, persoana afectată nu o va observa decât când este prea târziu și pot fi însoțite de țuit în urechi (acufenă) și tulburări de echilibru (vertij).

Stresul și manifestările sale. Consecințe

Persoanele supuse, în formă prelungită la situații descrise mai sus, pot să dezvolte unele din următoarele sindroame:

- ✓ oboseală cronică;
- ✓ tendința la insomnie;
- ✓ boli cardio-vasculare: hipertensiune arterială, schimbări în compoziția chimică a sângelui, ischemii cardiace etc.;
- ✓ tulburări ale sistemului imunitar;
- ✓ tulburări psihofizice, cum ar fi anxietate, manie, depresie, iritabilitate, greață, dureri de cap și nevroză sau psihoză la persoanele cu predispoziție la acestea.
- ✓ modificări de comportament, în special comportamentul antisocial, cum ar fi ostilitate, intoleranță, agresivitate, izolare socială și diminuare a tendinței naturale spre ajutorul reciproc.

Grupurile vulnerabile sunt cele sensibile la zgomot precum: copiii, persoanele în vârstă, bolnavi, persoane cu dificultăți auditive sau de vedere și feteșii.

Efecte sociale și economice

Asocierea unora dintre factorii descriși anterior au transformat multe orașe, deteriorând în cadrul acestora nivelele de comunicare și normele normale de conviețuire, conducând la o tendință a cetățenilor de a-și fixa reședința în locurile mai puțin zgomotoase.

Împreună cu orașele, se abandonează stilurile de viață și de conviețuire care au durat milenii, fără să existe momentan alte alternative acceptabile. Acest lucru contribuie la reducerea prețului locuințelor, costurilor sanitare, reducerea posibilităților de exploatare a terenului și costul zilelor de lipsă de la locul de muncă. Alte efecte secundare care sunt dificil de estimat, sunt productivitatea scăzută a muncii, diminuarea veniturilor din turism a anumitor orașe importante din punct de vedere istoric și economic, pagube materiale provocate clădirilor de sunetele de frecvență joasă și vibrații etc.

● MĂSURI APLICATE PENTRU REDUCEREA ZGOMOTULUI ȘI PROIECTE ÎN PREGĂTIRE

În prezent, sunt în desfășurare activități de planificare (ex. realizarea noului Plan Urbanistic General, proiecte de reabilitarea și/sau modernizare a căilor de rulare rutiere și pe șină, dezvoltarea de noi zone rezidențiale, etc) cu termene de finalizare diferite, dar care nu depășesc termenul de 5 ani asumat, precum (sursa HOTĂRÂREA nr. 26 din 28 februarie 2008 privind aprobarea Strategiei de dezvoltare a municipiului Arad 2007 – 2013/2014 – 2020):

- ✓ Elaborarea și editarea unui Plan Strategic de Dezvoltare a Economiei municipiului Arad. Data de începere 2008, prin care s-a implementat modelul de City Manager pentru realizarea unei mai bune coordonări și gestionări a serviciilor publice, lucru care va contribui la luare în considerare a tuturor aspectelor de mediu înconjurător ale orașului, printre care ar trebui să fie prevăzut zgomotul în formă directă sau indirectă (emisii în atmosferă).
- ✓ Au fost și vor fi realizate:
 - ✓ Reabilitarea pasajului rutier Micalaca
 - ✓ Reabilitarea pasajului rutier Grădiște
 - ✓ Reabilitarea liniilor de tramvai pe traseul Biserica Sârbească-Piața Arenei (Piața Romană)
 - ✓ Reabilitarea străzilor din cartierele Grădiște, Micălaca, Subcetate
 - ✓ Program de reabilitare a trotuarelor și aleilor dintre blocuri în toate cartierele - în lucru. Acest program se execută etapizat pe măsura întocmirii documentației tehnico-economice.
 - ✓ Realizarea unui studiu de trafic în vederea optimizării circulației prin identificarea unor metode de descongestionare și fluidizarea a traficului și implementarea sistemelor de semaforizare inteligentă; modernizarea sensurilor giratorii, bifurcațiilor și intersecțiilor.
 - ✓ Continuarea programului de deviere a traficului greu și de tranzit (centuri ocolitoare, inele de circulație, orientarea spre zonele periferice a structurilor care atrag trafic auto ridicat).
 - ✓ Întocmirea unui studiu privind constituirea unei infrastructuri de circulație, în conformitate cu progresul tehnologic actual și cu necesitățile previzionate ale circulației zonei, asigurarea legăturilor între drumurile urbane și periurbane, corelarea proiectării și executării etapizate ale acestora, dezvoltarea infrastructurii pentru transport și armonizarea acestuia.
 - ✓ Extinderea sistemului rutier prin modernizarea (reabilitarea) străzilor cu îmbrăcăminte asfaltică.
 - ✓ Sporirea capacității de circulație a unor porțiuni de rețea stradală prin: lărgiri, modernizări, prelungiri de traseu, etc.
 - ✓ Reducerea traficului în zona centrală, înființarea și dezvoltarea de zone exclusiv pietonale în centrul orașului și în cartierele de locuit.
 - ✓ Reabilitarea liniilor de tramvai pe traseul Biserica Sârbească –Piața Arenei și pe Podul Traian în municipiul Arad.
 - ✓ Transport urban în municipiul Arad, etapa I Făt Frumos – Piața Romană – finalizat.
 - ✓ Transport urban în municipiul Arad, etapa a II-a Piața Romană – Calea Romanilor – Calea Timișorii.
- ✓ Din punct de vedere al traficului local
 - ✓ Reabilitare linii de tramvai în pasajele de trecere (pietonale și rutiere), în zona Piața Podgoria – Teatru (9 bucăți).
 - ✓ Amenajare treceri la nivel cu liniile de tramvai- 25 treceri- în cartierele Micălaca, Grădiște, Confecții.

- ✓ Dezvoltarea transportului electric în zona preurbană – zona metropolitană: capacitatea mare de transport și gradul mic de poluare a transportului electric impun măsuri de stimulare a dezvoltării actualei rețele de tramvai preurban.
- ✓ Continuarea procesului de modernizare a parcului CTP.
- ✓ Locuințe
 - ✓ Reabilitarea termică a unităților de învățământ și a blocurilor- în derulare
- ✓ Spații verzi:
 - ✓ Modernizarea Ștrandului „Neptun”. Amenajarea zonei verzi de la ștrand până la podul rutier ce leagă Micălața de Subcetate și realizarea unor căi de legătură cu cetatea.
 - ✓ Amenajarea malurilor Mureșului în perimetrul orașului și transformarea acestora în locuri de promenadă, în vederea valorificării potențialului râului Mureș.
 - ✓ Constituirea unor perdele forestiere în lungul drumurilor de centură, care reduc nivelul poluării fonice și cantitatea de suspensii solide din aer.
 - ✓ Realizarea de noi spații verzi orășenești, precum și realizarea unor parcuri cu caracter sportiv în Arad.
 - ✓ Amenajarea de aliniamente pe arterele principale și a intrărilor în oraș.
 - ✓ Amenajarea unei perdele de protecție vegetală în jurul zonelor industriale.

● IDENTIFICAREA ZONELOR LINIȘTITE DIN MUNICIPIUL ARAD

Din analiza hărților de zgomot realizate s-au identificat ca zone posibile de a fi declarate zone liniștite (valori maxime permise $L_{zsn} < 55dB(A)$ pentru toate sursele de zgomot):

- Faleza Mureșului, care se întinde pe o suprafață de 18,23 ha, include trei parcuri din municipiu: Parcul Copiilor, Parcul Eminescu și Parcul Europa.
- Malurile Mureșului, care se întind pe o suprafață de 20 ha de spațiu verde.

Pentru conservarea acestora trebuie asigurate anumite condiții cum ar fi:

- ✓ monitorizarea nivelului de zgomot pentru fiecare tip de sursă de zgomot în arealele adiacente zonelor liniștite;
- ✓ studierea implementării unor soluții de “ecranare acustică”, acolo unde acestea se impun, cu respectarea aspectului peisagistic al zonei de recreere, a zonelor de acces în aceste spații;
- ✓ limitarea desfășurării activităților generatoare de zgomot în zona liniștită și în imediata vecinătate a acesteia.

● ACȚIUNI PREVĂZUTE DE CĂTRE AUTORITĂȚILE COMPETENTE PENTRU URMĂTORII CINCI ANI, INCLUSIV MĂSURI PENTRU PROTEJAREA ZONELOR LINIȘTITE

Sunt cuprinse în acest paragraf diverse acțiuni care trebuie întreprinse de către Primăria municipiului Arad în următorii cinci ani, cu scopul de a realiza o reducere a nivelelor de zgomot, inclusiv a măsurilor destinate pentru protejarea zonelor liniștite.

Măsuri legate de trafic

Aceste măsuri reduc poluarea fonică fără a afecta circulația motorizată în sine. Efectele măsurilor de administrare a traficului ca mecanisme de reducere a nivelelor de zgomot va depinde întotdeauna de fiecare rețea rutieră și de locația specifică de aplicare. Costurile pentru a pune în aplicare această măsură de administrare a traficului sunt greu de evaluat pentru că sunt alcătuite din două părți:

- prima parte se referă implementarea măsurii în cauză (de ex. costurile pentru indicatorul de schimbare a limitei de viteză);
- a doua parte se referă la efectele măsurii (de ex. valorile schimbărilor în durata călătoriei, costurile emisiei de gaze și costurile accidentelor).

Închiderea drumurilor pentru trafic

Închiderea anumitor drumuri pentru trafic în cadrul rețelei de trafic a unui oraș poate conduce la o importantă diminuare a zgomotului, în cazul în care reducerea zgomotului este impusă de trafic. Aceste măsuri se pot adopta treptat, în funcție de necesitatea care există de a reduce zgomotul și importanța drumului pentru trafic. O astfel de măsură nu trebuie luată în considerare pe drumurile a căror funcționalitate este esențială, dar aceasta poate fi justificată în cazurile concrete în care este posibilă stabilirea de rute alternative sau ocolitoare de circulație și dacă se produce o reducere substanțială a nivelelor de zgomot. Exemple de zone, în care trebuie introdusă măsura, ar fi împrejurimile școlilor, centrelor medicale, culturale sau rezidențiale. Instituirea unei astfel de măsuri necesită participarea unor experți în trafic și a unor experți în poluarea fonică, deoarece trebuie să se evalueze în paralel efectele sale pentru ambele zone.

Problemă: Zgomot produs de trafic.

Descriere: Limitarea traficului și creerea unor zone pietonale.

Reducere estimată a nivelului de zgomot: o reducere substanțială a zgomotului, între 3-14 dB (A).

Costul estimat: Cost scăzut de implementare.

Posibile limitări: Importanța efectelor de deviere a traficului.

Reducerea limitei de viteză

Se propune ca, pe diferite drumuri nepreferențiale din oraș să fie stabilită limita de viteză la 40, chiar și la 30 de km/h, deoarece aceasta este una dintre cele mai importante mijloace de reducere a poluării și a zgomotului în mediul urban. Zgomotul scade în funcție de viteza, intensitatea traficului și tipul de trafic (la viteză limitată condusul este mai regulat, cu mai puțin accelerații și frâne). În oraș poate persista o separare fizică, mai mult sau mai puțin marcată, între trotuarul pentru pietoni și șoseaua pentru trafic, instalându-se limitatoare pe bază de platformă ridicată la intrarea în zona de moderație.

Problemă: Zgomot legat de traficul rutier.

Descriere: reducerea limitelor de viteză și reducerea nivelelor de zgomot.

Reducere estimată a nivelului de zgomot: o reducere substanțială a zgomotului, între 3 și 14 dB(A).

Costul estimat: Cost scăzut de implementare.

Posibile limitări: Importanța efectelor asupra traficului.

Restricții ale traficului prin introducerea barierelor pe străzile din anumite zone în scopul diminuării poluării fonice.

Măsura constă în aplicarea de restricții privind vehiculele zgomotoase de a intra în aceste zone, care presupune însă, oferirea de locuri de parcare adiacente și de existența de vehicule cu emisii sonore scăzute în parcul auto. Restricțiile privind intrarea vehiculelor în zone liniștite se realizează prin bariere fizice chiar pe șosea.

Problemă: Zgomot legat de traficul rutier.

Descriere: restrângerea accesului în zonele liniștite a vehiculelor foarte zgomotoase, prin plata de taxe sau prin construcția unor bariere pe șosea.

Reducere estimată a nivelului de zgomot: o reducere substanțială a zgomotului, între 3 și 14 dB(A).

Costul estimat: Cost scăzut de implementare.

Posibile limitări: Importanța efectelor asupra traficului, necesitatea existenței de vehicule silențioase și zone de parcare adiacente.

Dezvoltarea și modernizarea serviciilor de transport public.

Dezvoltarea se poate face prin creșterea frecvenței vehiculelor de transport public. Ca rezultat, oamenii vor avea o mai mare predispoziție pentru a alege să călătorească în autobuz sau tramvai, lucru care conduce la o diminuare a folosirii vehiculelor particulare și la o diminuare a nivelurilor de zgomot.

Problemă: Zgomot legat de traficul rutier.

Descriere:

- Prin îmbunătățirea și modernizarea transportului public local, persoanele care călătoresc cu autoturisme personale vor substitui acest mijloc de transport.
- Prin crearea pistelor de biciclete pentru îmbunătățirea calității prin reducerea noxelor și zgomotului

Reducere estimată a nivelului de zgomot: o reducere mică a zgomotului.

Costul estimat: Cost ridicat de implementare.

Posibile limitări: este necesar să se ia în considerare și alte efecte.

Crearea de rute pentru traficul greu

Unul dintre principalii factori care influențează zgomotul este numărul de vehicule grele care circulă. Traficul camioanelor în interiorul orașului provoacă probleme de zgomot, presupune un risc pentru pietoni, creează grave daune ale pavajului și împiedică, considerabil, fluiditatea traficului. Această măsură presupune devierea traficului greu prin centuri periurbane, limitând și stabilind restricții ale accesului camioanelor pe drumurile din oraș.

Problemă: zgomotul din trafic generat de către traficul rutier greu

Descriere: Restricții de circulație a traficului greu în interiorul orașului și stabilirea unor rute alternative pentru acesta.

Reducere estimată a nivelului de zgomot: o reducere importantă a zgomotului între 1-10dB(A)

Costul estimat: pe termen scurt un cost scăzut de implementare.

Posibile limitări: este necesar să se ia în considerare și alte efecte.

Măsuri legate de zgomotul traficului feroviar ușor (linii de tramvai)

Unul dintre cele mai importante mijloace de transport local, din punct de vedere al impactului asupra mediului îl reprezintă tramvaiele sau calea ferată ușoară. Acest mijloc de transport este nepoluant și implică un zgomot generat redus ca intensitate. Deoarece zgomotul produs poate fi modelat prin asimilarea cu căile ferate, modelarea și studiul traficului feroviar ușor se face separat de celelalte tipuri (rutier sau industrial).

Tipul structurii și calității – incluzând contactul cu materialul rulant.

Optimizarea proiectării și managementul contactului roată-șină constituie la nivel tehnic maxima prioritate pentru reducerea zgomotului, deoarece zgomotul generat de frecarea dintre materialul rulant și șină este principala sursă, în cazul trenurilor electrice. Astfel:

- Pe parcursul suprafeței de rulare a șinei se pot forma undulații cu o grosime, în general, între 30 mm și 80 mm (care pot crește nivelele de zgomot în jur de 10 - 20 dB (A) și care pot fi eliminate, prin sfărâmarea capului feroviar. Aceste nivele de zgomot pot fi reduse printr-o întreținere corespunzătoare a structurii căii de rulare și înlocuirea lor periodică.
- În curbe cu rază îngustă se ating nivele de zgomot cu componente tonale ridicate. Sunetele acute pot fi enervante și roțile pot fi deteriorate, creând mai mult zgomot.
- Șinele sudate în formă continuă sunt silențioase, mai ales dacă adaosul este eliminat, iar șina devine netedă, cu o rugozitate bună.
- Întreținerea șinelor în perfectă stare include garantarea ca traversele de cale ferată să fie fixate ferm în balast. Structura de balast permite o absorbție a zgomotului (de aproximativ 2 dB), comparativ cu drumurile pe plăci, pe care șinele sunt fixate pe o placă solidă de beton. Sunt indicate și căile de rulare înierbate, care permit absorbția vibrațiilor.
- Reducerea vibrațiilor, pe interfața roată-șină, constituie de asemenea o linie de urmat.

Problemă: Zgomot legat de traficul feroviar ușor.

Descriere: reducerea nivelelor de zgomot printr-o mentenanță corespunzătoare a căii de rulare.

Reducere estimată a nivelului de zgomot: o reducere importantă a zgomotului, între 3 și 10 dB(A).

Costul estimat: Cost mediu de implementare.

Posibile limitări: Importanța efectelor asupra traficului.

Măsuri generale.

Ferestre cu izolare fonică.

Atunci când nu există nici o posibilitate de a reduce nivelul de zgomot, prin limitarea sau reglarea sursei, sau de a atenua zgomotul pe calea de răspândire, se impune utilizarea de ferestre cu izolare fonică. Acest tip de măsuri de izolare fonică funcționează numai atunci când ferestrele sunt închise și nu au nici un efect asupra zonelor din afara locuințelor (de exemplu, terase).

Problemă: Zgomot legat de orice tip de sursă.

Descriere: reducerea nivelelor de zgomot la receptor.

Reducere estimată a nivelului de zgomot: o reducere mare a zgomotului, între 3 și 10 dB(A).

Costul estimat: Cost ridicat de implementare.

Posibile limitări: Pentru ca această abordare să fie eficientă, în procesul de evaluare ar trebui să includă măsurile de construcție prevăzute.

● STRATEGIE PE TERMEN LUNG

Stabilirea unei strategii de atenuare a poluării fonice pe termen lung pentru municipiul Arad trebuie să ia în considerare analiza măsurilor cu orizonturi temporare largi, care au mai mult scopul de prevenire a poluării sonore decât eficiența lor. Principalele aspecte care trebuie considerate de o astfel de strategie sunt:

- Măsurile trebuie să soluționeze probleme potențiale viitoare, în sensul în care trebuie luat în considerare timpul de implementare lung. Mai mult, aceste măsuri trebuie să aibă în vedere limitele țintă de atins precizate în OM MMDD/MT/MSP/MIRA nr. 152/558/1119/532/2008 precizate în tabelul de mai jos.

Lzsn-dB(A)			L noapte-dB(A)		
Surse de zgomot	Ținta de atins pentru valorile maxime permise ptr. Anul 2016	Valori maxime permise	Surse de zgomot	Ținta de atins pentru valorile maxime permise ptr.anul 2016	Valori maxime permise
Străzi, drumuri și autostrăzi	65	70	Străzi, drumuri și autostrăzi	50	60
Căi ferate	65	70	Căi ferate	50	60
Aeroporturi	65	70	Aeroporturi	65	70
Zone industriale	60	65	Zone industriale	50	60
Porturi (activități de transport feroviar și rutier din interiorul portului)	65	70	Porturi (activități de transport feroviar și rutier din interiorul portului)	50	60
Porturi (activități industriale din interiorul portului)	60	65	Porturi (activități industriale din interiorul portului)	50	55

- Trebuie să fie luate măsuri pentru a rezolva problemele majore de poluare fonică, care să evite creșterea nivelelor de zgomot și care afectează suprafețe mari. Un exemplu, în acest caz, sunt zonele industriale care pot aplica măsuri de reducere, în timp, a activității pe timp de noapte și pentru a reduce doza de expunere la zgomot. Trebuie înțeles că o estimare corectă se face pentru întreaga perioadă luată în considerare: de zi, soare sau de noapte.

- Strategia trebuie să ia în considerare economisirea posibilelor costuri viitoare, care să contribuie la evitarea, pe viitor, a întreprinderii de acțiuni de remediere, care să implice o investiție financiară. În acest sens, de exemplu nu trebuie să se construiască panouri fonice într-o zonă industrială pentru ca apoi activitatea acestora să se diminueze generând zgomot sub nivelul limită. Astfel, se pot aplica măsuri care să rezolve problemele rapid, dar care să nu fie integrate în planurile de dezvoltare urbană sau să nu ia în considerare problemele pe care le pot conduce și care nu sunt vizibile imediat. Un exemplu ar putea fi aplicarea unor limitări ale accesului de autovehicule în zone care se vor dezvolta comercial și care nu pot avea limitări a fluxului de aprovizionare. În cazul în care costurile aprovizionării cresc, societățile comerciale își vor stopa activitatea și se vor muta în alte zone. Zona respectivă nu va fi utilizată și va fi transformată în alte scopuri care nu coincid cu dezvoltarea armonioasă a municipiului.

În continuare, se prezintă abordările principale, care trebuie luate în considerare în cadrul unei strategii pe termen lung pentru reducerea zgomotului:

Planificarea teritorială și proiectarea urbanistică

Planificarea teritorială și urbanistică constituie un instrument puternic de prevenire a poluării fonice în cadrul organizării spațiului dintr-un oraș. O alocare corespunzătoare a utilizării spațiului disponibil, o dimensionare corectă a infrastructurii de transport și o dezvoltare a sistemelor de transport public, pot contribui la dezvoltarea sustenabilă a urbei, cu o incidență a poluării sonore asupra populației mai mică.

Planificarea urbană trebuie să se asigure de o creștere compactă și nu difuză, adică să tindă spre o ocupare rațională a terenului și nu spre o ocupare masivă.

Rolul infrastructurilor este fundamental pentru obținerea unei gestionări optime a traficului, motiv pentru care construcția de noi drumuri poate favoriza aplicarea măsurilor, care să reducă nivelele sonore în aglomerații și să contribuie la o îmbunătățire a calității vieții.

Mărirea lățimii străzilor și a bulevardelor în dezvoltarea noilor planuri urbanistice și în reforma zonelor urbane consolidate presupune crearea de drumuri mai largi, de preferat cu sens unic, care prin natura dimensiunilor lor să poată cu ușurință include măsuri care să încurajeze mersul pe jos, cu bicicleta, prin încorporarea benzilor pentru biciclete sau utilizarea transportului public.

Acțiuni pe drumuri de trafic rutier

Axele prioritare sunt devierea traficului de camioane și traficului convențional, care în prezent trece prin interiorul aglomerației cu ajutorul centurii. O analiza cost-beneficiu a unei astfel de măsuri, unde se prezintă toate impacturile pozitive ale acesteia (inclusiv reducerea nivelelor sonore în interiorul orașului), suntem siguri că va permite concluzionarea că, construcția sa este mai mult decât justificată.

Punerea în funcțiune a unei centuri a Aradului ar avea următoarele efecte pozitive, din punct de vedere al poluării fonice:

- ✓ Va permite devierea traficului greu (camioane) prin exteriorul orașului.
- ✓ Va evita traficul greu care circulă prin interiorul Aradului numai în zona de tranzit, pe centura orașului.
- ✓ Va evita traficul vehiculului ușor prin interiorul aglomerației.
- ✓ Reducerea traficului, în interiorul orașului, sporește fluiditatea acestuia. Acest lucru ar evita regimurile de circulație de accelerare-decelerare, care sporesc nivelele de zgomot.

Comisia de elaborare a Raportului

Bognar Levente	Viceprimar – Președinte;
Macra Claudia	Administrator Public – Coordonator proiect;
Muntean Sorin-Petru	Șef Serviciu, Serviciul Monitorizare Strategii, Managementul Calității și Control Intern – Membru;
Sălăjan Adina	Consilier, Serviciul Monitorizare Strategii, Managementul Calității și Control Intern – Membru;
Uncruț Petru	Consilier, Serviciul Monitorizare Strategii, Managementul Calității și Control Intern – Membru;
Ardelean Mircea Florin	Consilier, Serviciul Monitorizare Strategii, Managementul Calității și Control Intern – Membru;
Popovici Silvia Carina	Consilier, Biroul Învățământ Sănătate – Membru;
Ciobăncan Iulian	Consilier, Serviciul Fond Locativ – Membru;
Fleter Daniela	Consilier, Serviciul Dezvoltare Imobile – Membru;
Szasz Mirela	Șef Serviciu, Serviciul Constructii, Urbanism – Membru;
Vinter Lavinia	Consilier, Serviciul Buget – Membru;
Memete Adriana	Consilier, Serviciul Prestații Sociale (DDAC) – Membru.